

## CONCORRÊNCIA PRESENCIAL Nº 003/2024

Processo Administrativo nº 5995/2023

### 1 – PREÂMBULO

1.1. A Prefeitura Municipal de Serrinha, Estado da Bahia, torna público a presente licitação na modalidade CONCORRÊNCIA PRESENCIAL, do tipo Menor Preço Global, **realizar-se-á às 09h00min do dia 28 de maio de 2024**, na sede desta Prefeitura, situada à Rua Macário Ferreira, 517 – Centro- Serrinha/BA, visando a Seleção da melhor proposta na contratação de empresa para Pavimentação em CBUQ em logradouros dos bairros: Bairro da Santa, Bairro dos Treze, Bairro da Vaquejada e Bairro da Adelba, do município de Serrinha Ba, conforme proposta SICONV Nº 032157/2022, OPERAÇÃO 1086397/2022.

1.2. A presente licitação será regida pela Lei nº. 14.133, de 1º de Abril de 2021, Lei Complementar 123/2006, Decreto Municipal 038/2022, bem como pelas condições contidas neste instrumento convocatório e no processo administrativo em epígrafe.

1.3. A licitação será conduzida pelo Agente de contratação nomeado no Decreto nº 658/2023 e sua equipe e a sessão pública será gravada na íntegra, em cumprimento do que determina a Lei 14.133/2021.

1.4. **TIPO DE LICITAÇÃO:** O tipo de licitação será o de **MENOR PREÇO - GLOBAL**, ou seja, será vencedor o licitante que apresentar a proposta de acordo com as especificações do edital e ofertar o menor preço global.

*1.4.1. Conforme, previsto no Art. 17 Caput, § 1º da Lei 14133/2021, o rito deste certame acontecerá no **sistema de inversão de fases**. Desta forma, O procedimento iniciará com a abertura do envelope e julgamento da habilitação e, posteriormente, abertura e julgamento do envelopes de propostas de preços.*

1.5. O contrato originado da presente licitação será efetuado através de execução indireta por meio de **EMPREITADA POR PREÇO UNITÁRIO**.

1.6. Os envelopes contendo os “Documentos de Habilitação” e “Proposta de Preços” deverão ser entregues simultaneamente diretamente ao agente de contratações situado na sede da Prefeitura, até as **09h00min** da data fixada no item 1.1 deste Preâmbulo, para a abertura da sessão.

### 2 – DO PREÇO

2.1. O valor global máximo admitido será de R\$ 3.285.766,13 (Três milhões, setecentos e oitenta e cinco mil, setecentos e sessenta e seis reais e treze centavos).

### 3 – DO EDITAL E PROJETO BÁSICO

3.1. O Projeto Básico constitui anexo do presente edital podendo ser examinado e obtido no site da prefeitura municipal na “ABA” licitações no seguinte link <https://www.serrinha.ba.gov.br>

3.2. No Projeto Básico está contida a Planilha Orçamentária pela qual as proponentes deverão embasar-se para elaboração de suas respectivas Propostas de Preço, sendo que qualquer subitem cotado em sua proposta que esteja acima do valor previsto na planilha será imediatamente desclassificado.

3.3. Qualquer alteração do Edital será divulgada no endereço eletrônico indicado no item 3.1.

### 4 – ESCLARECIMENTOS AO EDITAL

4.1. É facultada a qualquer interessado a apresentação de pedido de esclarecimentos sobre o presente edital e seus anexos, podendo até mesmo envolver a solicitação de cópias da legislação disciplinadora do procedimento, o prazo de até 03 (Três) dias úteis anteriores à data fixada para recebimento das propostas.



4.1.1. O pedido de esclarecimento sobre o instrumento convocatório pode ser formalizado por meio de requerimento endereçado à autoridade subscritora do EDITAL, devidamente protocolado junto ao Agente de contratações e sua equipe, situada na Rua Macário Ferreira, nº 517 - Centro – Serrinha/BA, durante o expediente normal do órgão licitante, das 08:00 às 14:00 horas, ou através do e-mail: [licitacaoserrinha@gmail.com](mailto:licitacaoserrinha@gmail.com), devendo constar no assunto: **“Esclarecimento ao edital de Concorrência Presencial nº 003/2024”**.

4.1.2. As dúvidas esclarecidas por telefone serão somente aquelas de caráter estritamente informal.

4.1.3. Os esclarecimentos deverão ser prestados no prazo de 01 (um) dia útil, a contar do recebimento da solicitação por parte do agente de contratação, passando a integrar os autos do processo, sendo publicado no site oficial.

## 5 – DO DIREITO DE IMPUGNAÇÃO DO EDITAL

5.1. Qualquer cidadão é parte legítima para impugnar o presente edital de licitação por irregularidade na aplicação da Lei 14.133/21, devendo protocolar o pedido em até 03 (Três) dias úteis antes da data fixada para a abertura dos envelopes.

5.1.1. A apresentação de impugnação ao ato convocatório deverá ser formalizada por meio de requerimento protocolado junto ao agente de contratação e sua equipe, situada na Rua Macário Ferreira, nº 517 – Centro, durante o expediente normal do órgão licitante, das 08:00 às 14:00 horas ou por e-mail.

5.1.1.1. A impugnação apresentada por meio eletrônico deverá ser formalizada através do e-mail: [licitacaoserrinha@gmail.com](mailto:licitacaoserrinha@gmail.com) devendo constar no assunto: **“Impugnação ao edital de Concorrência Presencial nº 003/2024”**.

5.1.1.2. Para efeito de recebimento, a impugnação apresentada através de e-mail deverá conter todos os documentos referentes à impugnação devidamente anexados e autenticados por meio eletrônico, ou conter assinatura eletrônica do(s) responsável(is).

5.2. O Agente de contratação julgará e responderá a impugnação em até 03 (três) dias úteis, limitado a um dia antes da data da sessão.

5.3. A impugnação feita tempestivamente pelo licitante não o impedirá de participar do processo.

## 6 – CONDIÇÕES DE PARTICIPAÇÃO

6.1. Poderão participar da presente licitação as empresas devidamente habilitadas a executar o objeto desta Concorrência Presencial, na forma estabelecida na Lei 14.133/21 e Lei 123/2006.

6.2. A proponente deverá entregar os envelopes de Habilitação e Proposta de Preços diretamente agente de contratações, situado na Sede da Prefeitura, até as 09 horas no endereço e data citados no item 1.1 do Preâmbulo deste edital.

6.3. Só poderão participar desta licitação as empresas cujo objeto social ou ramo de atuação sejam pertinentes ao objeto deste edital e desde que atendam a todos os requisitos estabelecidos nesta Concorrência Presencial, seus anexos e legislação em vigor.

6.4. Não poderão participar desta licitação as empresas interessadas que se encontrem sob falência, concordata, recuperação judicial, concurso de credores, dissolução e liquidação.

6.5. Não será admitida a subcontratação total dos serviços licitados. Somente será admitida subcontratação parcial mediante prévia e expressa autorização da Administração Pública.

## 6.6. Está impedido de participar da licitação:

6.6.1. O autor do projeto básico ou executivo da obra, referente à licitação em apreço, pessoa física ou jurídica;

6.6.2. Empresa, isoladamente ou em consórcio, responsável pela elaboração do projeto básico ou executivo da(s) obra(s) ou da qual o autor do projeto seja dirigente, gerente, acionista ou detentor de mais de 5% (cinco por cento) do capital com direito a voto ou controlador, responsável técnico ou subcontratado;

6.6.3. Empresa que tenha dirigente, sócio, responsável técnico ou legal que seja servidor público, funcionário, empregado ou ocupante de cargo comissionado na Administração Pública Direta ou Indireta do Município de Serrinha;

6.6.4. Consórcio ou coligação de empresas;

6.6.5. Empresa expressamente declarada inidônea ou suspensa do direito de licitar por qualquer órgão da Administração Direta ou Indireta da União, dos Estados, do Distrito Federal ou dos Municípios:

## 7 – CREDENCIAMENTO

7.1. As licitantes que desejarem se fazer representar durante as sessões da presente licitação deverão apresentar **credenciamento** junto ao agente de contratação e sua equipe, por representante devidamente munido de documento que o habilite a participar deste procedimento licitatório, podendo responder por sua representada, devendo, ainda, no ato de entrega dos envelopes, identificar-se exibindo a Carteira de Identidade ou outro documento de identificação com foto.

7.2. O **credenciamento** far-se-á por meio de instrumento público de mandato ou instrumento particular **com firma reconhecida**, com poderes para praticar todos os atos pertinentes ao certame, em nome da proponente. Em sendo sócio proprietário, dirigente ou assemelhado da empresa proponente, deverá apresentar cópia autenticada do respectivo Estatuto, Firma Individual, Contrato Social ou documento equivalente no qual estejam expressos seus poderes para exercerem direitos e assumir obrigações.

7.2.1. Na hipótese de apresentação de procuração por instrumento particular, esta deverá vir acompanhada do contrato social, estatuto, requerimento do empresário ou outro instrumento constitutivo da proponente, em que seja expressa a capacidade/competência do outorgante para constituir mandatário.

7.3. As empresas proponentes enquadráveis na definição de microempresa ou empresa de pequeno porte estabelecida pelo art. 3º da Lei Complementar 123/2006 que desejarem fazer uso dos benefícios conferidos pelo citado diploma legal, deverão apresentar **juntamente com os documentos de habilitação**, declaração de enquadramento na condição de microempresa ou empresa de pequeno porte, em conformidade com o “**MODELO DE DECLARAÇÃO DE ENQUADRAMENTO NA CONDIÇÃO DE MICROEMPRESA OU EMPRESA DE PEQUENO PORTE**” constante no ANEXO VI deste Edital.

## 8. PROPOSTA E DOCUMENTAÇÃO

8.1. A Proposta de Preço e os documentos de Habilitação deverão ser entregues em 01 (uma) via, em envelopes fechados, colados e/ou lacrados, datadas e assinadas na última folha, bem como rubricadas em todas as demais pelo representante legal da proponente. A proposta deve ser redigida em Língua Portuguesa, escrita com clareza em papel da licitante, timbrado ou equivalente.

8.2. Os envelopes, respectivamente DOCUMENTOS DE HABILITAÇÃO (Envelope nº 01) e PROPOSTA DE PREÇOS (Envelope nº 02) deverão ser apresentados fechados e indevassáveis, contendo, em sua parte externa, as seguintes informações:

(RAZÃO SOCIAL E ENDEREÇO DA PROPONENTE)  
**CONCORRÊNCIA PRESENCIAL Nº 003/2024**  
PREFEITURA MUNICIPAL DE SERRINHA  
ENVELOPE Nº 01 – HABILITAÇÃO

(RAZÃO SOCIAL E ENDEREÇO DA PROPONENTE)  
**CONCORRÊNCIA PRESENCIAL Nº 003/2024**  
PREFEITURA MUNICIPAL DE SERRINHA  
ENVELOPE Nº 02 – PROPOSTA DE PREÇOS

## 9. DOCUMENTAÇÃO PARA HABILITAÇÃO

9.1. Para habilitar-se no presente processo de licitação, a proponente terá de apresentar os seguintes documentos (Envelope 01):

### 9.1.1. DOCUMENTAÇÃO RELATIVA À HABILITAÇÃO JURÍDICA

**a. Ato Constitutivo**, estatuto ou contrato social, devidamente registrado na Junta Comercial em se tratando de sociedades comerciais, acompanhado, no caso de sociedade por ações, de documento de eleição de seus atuais administradores; inscrição do ato constitutivo, no caso de sociedade empresarial, acompanhado de prova da diretoria em exercício; ou decreto de autorização, em se tratando de empresa ou sociedade estrangeira em funcionamento no País, em vigor;

**a.1.** Registro Comercial, no caso de Empresa Individual;

**b.** Prova de inscrição no Cadastro Nacional de Pessoas Jurídicas do Ministério da Fazenda (**CNPJ-MF**), a qual poderá ter sua veracidade confirmada pelo agente de contratações, através de busca na internet;

### 9.1.2. DOCUMENTAÇÃO RELATIVA À REGULARIDADE FISCAL

**a.** Prova de **Inscrição no Cadastro de Contribuintes Estadual ou Municipal**, se houver relativo ao domicílio ou sede do licitante, pertinente ao seu ramo de atividade, compatível com o objeto da presente licitação;

**b.** Prova de regularidade relativa ao Fundo de Garantia por tempo de serviço (**FGTS**), demonstrando situação regular no cumprimento dos encargos sociais instituídos por lei;

**c.** Prova de Regularidade relativa a Tributos Federais e à Dívida Ativa da União referente a todos os tributos federais e à Dívida Ativa da União - DAU, abrangendo inclusive as contribuições sociais previstas nas alíneas 'a' a 'd' do parágrafo único do art. 11 da Lei no 8.212, de 24 de julho de 1991

**d.** Prova de inexistência de débitos inadimplidos perante a Justiça do Trabalho, mediante apresentação de Certidão Negativa emitida pelo site do Tribunal Superior do Trabalho.

**e.** Prova de Regularidade relativa a Tributos Estaduais;

**f.** Prova de Regularidade relativa a Tributos Municipais da sede da empresa;

9.1.2.1. As microempresas ou empresas de pequeno porte, enquadradas nos termos definidos na Lei Complementar Federal nº123/06, que queiram usufruir dos benefícios previstos no art. 43 deverão apresentar, juntamente com a documentação fiscal sem regularidade:

- a. Quando optante pelo SIMPLES nacional: comprovante da opção pelo SIMPLES obtido no sítio da Secretaria da Receita Federal;
- b. Quando não optante pelo SIMPLES nacional: declaração de Imposto de Renda ou Balanço Patrimonial e demonstração do resultado do exercício – DRE, ou, ainda Registro do estatuto ou ato constitutivo na Junta Comercial comprovando ter receita bruta dentro dos limites estabelecidos nos incisos I e II, do artigo 3º, da Lei Complementar nº123/06.

**Observação:** A participação nas condições previstas nesta alínea implica no reconhecimento de não se encontrar em nenhuma das situações previstas no parágrafo quarto, do artigo 3º, da Lei Complementar nº123/06.

9.1.2.2. A comprovação de regularidade fiscal das microempresas e empresas de pequeno porte somente será exigida para efeito de assinatura do contrato, devendo, porém, apresentar toda a documentação exigida no item 9.1.2, mesmo que apresente alguma restrição, sendo-lhe assegurado o prazo de 05 (cinco) dias úteis, prorrogáveis por igual período, para providenciar regularização, conforme os preceitos do art. 42 e 43, § 1º e 2º da Lei Complementar nº. 123/06.

9.1.2.3. As empresas de pequeno porte e microempresas, por ocasião da Lei Complementar 123/06, deverão apresentar toda a documentação acima requisitada para efeito da comprovação da regularidade fiscal ainda que com alguma restrição. **Destaca-se que não serão aceitos, em hipótese alguma, documentos com prazo de validade vencido.**

9.1.2.4. A não regularização da documentação, no prazo fixado, implicará decadência do direito à contratação, sem prejuízo das sanções previstas na Lei nº 14.133/21.

### 9.1.3. QUALIFICAÇÃO ECONÔMICO – FINANCEIRA

- a. Certidão Negativa de recuperação Judicial, falência ou Concordata, expedida pelo distribuidor da sede da pessoa jurídica, em vigor, com data de emissão não superior a 90 (noventa) dias antes da abertura do certame;
- b. Balanço Patrimonial, devidamente acompanhados das Notas Explicativas, e demonstrações contábeis dos dois últimos exercícios social, já exigíveis e apresentados na forma da Lei, que comprovem a boa situação financeira da empresa, conforme índices descritos a seguir, vedada a sua substituição por balancetes ou balanços provisórios, podendo ser atualizado por índices oficiais quando encerrada há mais de 03 (três) meses da data de apresentação da proposta;

**Observação:** O balanço das sociedades anônimas ou por ações deverá ser apresentado em publicação no Diário Oficial. O Balanço das demais empresas vir acompanhado dos termos de abertura e de encerramento do Livro Diário, devidamente registrados e assinados por profissional responsável (Contador).

b1. O Balanço Patrimonial solicitado na alínea “b” do subitem 9.1.3 deverá ser acompanhado da demonstração dos cálculos dos índices elencados abaixo:

Índices de Liquidez Geral - ILG = ----- ≥ 1,0

Índices de Liquidez Corrente - ILC = ----- ≥ 1,0

Índice de Solvência Geral - ISG = ----- ≥ 1,0

**Observação:** Os documentos acima aludidos deverão estar dentro de seus prazos de validade.

#### 9.1.4. QUALIFICAÇÃO TÉCNICA

- a) Certificado de Registro de Regularidade da empresa junto ao Conselho Regional de Engenharia e Agronomia – CREA, dentro de seu prazo de validade.

a.1) Empresas que forem sediadas em outra jurisdição e, conseqüentemente, inscritas no CREA de origem, **se vencedor**, deverão apresentar, obrigatoriamente, visto junto ao CREA/BA, em conformidade com o que dispõe a Lei 5.194/66, em consonância com a Resolução nº. 413, de 27/06/97 do CONFEA, somente quando da assinatura do Contrato.

- b) Declaração formal, assinada pelo representante legal da empresa, indicando um profissional habilitado, para responder tecnicamente pelos serviços previstos no Edital, (indicar o nome e número de inscrição junto ao CREA), cujo nome virá a constar da Anotação de Responsabilidade Técnica – ART relativo à obra em questão.

b.1) A comprovação de vínculo do profissional que atuará como Responsável Técnico se dará quando da assinatura do contrato, por meio idôneo (cópia da carteira de trabalho ou da Ficha de Registro de Empregado da Empresa e caso o(s) profissional(is) seja(m) proprietário(s) da empresa, deverá(ão) fazer prova mediante apresentação de atos constitutivos – estatuto, contrato social ou documento equivalente).

- c) Certificado de Registro de Regularidade do Responsável técnico junto ao Conselho Regional de Engenharia e Agronomia – CREA, dentro de seu prazo de validade.

- d) Atestado(s) ou Declaração(ões), devidamente registrado(s) no CREA, expedido por pessoa jurídica de direito público ou privado, comprovando a execução e conclusão bem sucedida, emitido(s) em nome do Responsável Técnico indicado consoante item 9.1.4 “b”, de execução de obra(s) de mesma natureza, em quantidades iguais ou superiores à 50% (cinquenta por cento) da parcela de maior relevância do objeto da presente licitação, à saber:

 Estado da Bahia Prefeitura Municipal de Serrinha Rua Macário Ferreira, nº 517 – Centro – Serrinha – Ba. CEP: 48700-000 CNPJ: 13.845.086/0001-03   Tel. (75) 3261-8500 <a href="http://www.serrinha.ba.gov.br">www.serrinha.ba.gov.br</a>						
PARCELAS DE MAIOR RELEVÂNCIA						
PAVIMENTAÇÃO ASFÁLTICA - TREZE, ADELBA, VAQUEJADA E SANTA - CONTRATO DE REPASSE Nº 1086397-94/2022						
ITEM	COD.	DESCRIÇÃO	UND	QUANTIDADE EM PLANILHA	QUANTIDADE MÍNIMA - ATESTADO 50%	RELEVÂNCIA FINANCEIRA %
1.3.7/ 2.2.7/ 3.2.7/ 4.2.7	95995	EXECUÇÃO DE PAVIMENTO COM APLICAÇÃO DE CONCRETO ASFÁLTICO, CAMADA DE ROLAMENTO - EXCLUSIVE CARGA E TRANSPORTE. AF_11/2019	M3	631,31	315,66	29,84 %
1.3.9/ 2.2.9/ 3.2.9/ 4.2.9	94273	ASSENTAMENTO DE GUIA (MEIO-FIO) EM TRECHO RETO, CONFECCIONADA EM CONCRETO PRÉ-FABRICADO, DIMENSÕES 100X15X13X30 CM (COMPRIMENTO X BASE INFERIOR X BASE SUPERIOR X ALTURA), PARA VIAS URBANAS (USO VIÁRIO). AF_06/2016	M	5614,60	2807,30	8,77 %
1.4.3/ 2.3.3/ 3.3.3/ 4.3.3	94990	EXECUÇÃO DE PASSEIO (CALÇADA) OU PISO DE CONCRETO COM CONCRETO MOLDADO IN LOCO, FEITO EM OBRA, ACABAMENTO CONVENCIONAL, NÃO ARMADO. AF_08/2022	M3	346,34	173,17	9,35 %

ENGENHEIRO RESPONSÁVEL

  
**Wilton Cunha P. Galvesso**  
 Diretor Geral III  
 Part: 013/2022

- e) Declaração de que, se vencedora: (Anexo X)
- e.1. Manterá, durante toda a execução da obra, no mínimo, um Profissional indicando que atuará como Responsável Técnico;
- e.2. Para fins de contratação, comprovará através de cópia autenticada da Carteira de Trabalho acompanhada da Ficha Registro de Empregado da Empresa que o(s) profissional(s) indicado(s) como Responsável(is) Técnico(s), pertence(m) ao quadro permanente da empresa. Caso o(s) profissional(is) em questão seja(m) proprietário(s) da empresa, deverá(ão) fazer prova mediante apresentação de atos constitutivos (estatuto, contrato social ou documento equivalente);
- e.3. Para fins de contratação, indicará um Profissional que atuará como Engenheiro Preposto, sujeitando-se, em caso de descumprimento, à aplicação da penalidade prevista na cláusula Décima Sexta, parágrafo sexto, da Minuta do Contrato (Anexo XIV);
- e.4. Manterá o pessoal técnico e equipamentos declarados na habilitação durante toda a execução do objeto desta licitação;
- e.5. Assume inteira a responsabilidade pela perfeita e completa execução dos serviços;
- f) Atestado de **Visita Técnica** expedido pelo licitador comprovando que a proponente efetuou vistoria no local onde serão executadas as obras e de que tem pleno conhecimento do estado do mesmo.
- f.1. A proponente, através de equipe técnica devidamente habilitada junto ao CREA, quando da visita ao local da obra, deve obter, por sua exclusiva responsabilidade, toda a informação necessária para o preparo de sua proposta.
- f.2. A **Visita Técnica** ao local deverá ser agendada pelo telefone: (75) 3261-8500 e ocorrerá até 01 (um) dia útil anterior a data fixada para abertura da sessão, entre as 09:00 horas e 14:00 horas, sendo que tal comprovação se dará através de atestado emitido pela Secretaria Municipal de Infraestrutura e deverá ser assinado pelo Servidor Municipal responsável por acompanhar a visita e pelo responsável técnico da licitante ou representante legal ou pessoa com procuração (devendo cópia desta ser juntada no envelope de Habilitação).
- f.3. A declaração de Visita Técnica será emitida conforme modelo constante no Anexo IX.
- f.4. No caso de não comparecimento na Visita Técnica, o interessado **deverá** apresentar a Declaração de Pleno Conhecimento, conforme modelo do Anexo XI do edital.
- g) Declaração de Equipe Técnica, conforme Anexo XIII, sob penas de Lei, de que dispõe, em seu quadro permanente, no mínimo:
- Engenheiro Responsável Técnico;
- g.1)** Os profissionais indicados deverão participar da obra ou serviço objeto da licitação, admitindo-se a substituição por profissionais de experiência equivalente ou superior, desde que aprovado pelos fiscais de contrato.
- g.2)** A comprovação de disponibilidade dos profissionais deverá ser realizada diretamente ao fiscal das obras, quando do início dos serviços.

#### **9.1.5. DOCUMENTAÇÃO COMPLEMENTAR**

- a. Declaração de responsabilidade da empresa, conforme modelo constante no ANEXO IV do presente edital;
- b. Declaração de enquadramento na condição de microempresa ou empresa de pequeno porte, podendo, para tanto, utilizar-se do constante no ANEXO VI do presente edital; caso a empresa se encaixe nesta condição e queira usufruir dos benefícios da lei 123/2006;
- c. Declaração de Não Impedimento que, para tanto, poderá ser utilizado o modelo constante no ANEXO VII do presente edital;
- d. **OPCIONALMENTE a proponente poderá apresentar o termo de renúncia que, para tanto, poderá ser utilizado o modelo constante no ANEXO V do presente edital;**

**Observação:** As declarações deverão ser feitas em papel timbrado da empresa licitante, devidamente assinadas por seu representante legal ou preposto legalmente reconhecido.

9.2. Os documentos necessários à habilitação deverão estar dentro do prazo da sua validade e sua apresentação poderá ser feita através de fotocópia autenticada em Cartório ou pelo agente de contratação e sua equipe, com a apresentação do original, em sessão.

9.3. Inexistindo prazo de validade nas Certidões, serão aceitas aquelas cujas expedições/emissões não ultrapassem a 90 (noventa) dias da data final para a entrega dos envelopes.

9.4. Os documentos apresentados por qualquer proponente, se expressos em língua estrangeira, deverão ser autenticados por autoridade brasileira no país de origem e traduzidos para o português por tradutor público juramentado.

9.5. A falta de quaisquer dos documentos aqui exigidos, ou sua apresentação em desconformidade com o presente edital implicará na inabilitação da licitante, mesmo se tratando de microempresa ou empresa de pequeno porte, ressalvado os documentos relativos à regularidade fiscal contidos no item 9.1.2, devendo ser observado o contido no item 9.1.2.3.

9.6. A inabilitação do licitante importa preclusão do seu direito de participar das fases subsequentes.

9.7. A documentação poderá ser da MATRIZ ou da FILIAL, obedecendo à seguinte regra:

9.8.1. Se a matriz for executar o contrato ou instrumento equivalente, toda a documentação deverá ser relativa a ela;

9.8.2. Se a filial for executar o contrato ou instrumento equivalente, deverá ser apresentado documento da filial e da matriz.

9.8.3. Serão dispensados da filial aqueles documentos que, na forma da lei, pela própria natureza, comprovadamente, forem emitidos somente em nome da matriz.

## 10. PROPOSTA DE PREÇOS

10.1. Os documentos constantes no Envelope nº 02 – Proposta de Preços deverão ser apresentados de forma impressa, em **01 (uma) via**, redigidos com clareza, em língua portuguesa, salvo quanto às expressões técnicas de uso corrente, sem rasuras ou entrelinhas que prejudiquem a sua análise, numeradas, sendo a proposta datada e assinada na última folha e conter o seguinte:

- a. Cotação de preços expresso em R\$ (reais), tanto em algarismos como por extenso, prevalecendo este valor sobre aquele em caso de divergência.



- b. A composição dos preços unitários, com duas casas decimais;
- c. Proposta com prazo de validade não inferior a 60 (sessenta) dias, a contar da data prevista para abertura dos envelopes mencionada no Preâmbulo desde Edital. Decorrido esse prazo, sem que haja convocação para a contratação, ficam os licitantes liberados dos compromissos assumidos.
- d. A Proposta de Preço deverá estar rubricada em todas as suas folhas e assinada na última, por aquele com poderes específicos para tanto.

10.2. A proposta de preço **deverá** vir acompanhada de:

- a. **PLANILHA ORÇAMENTÁRIA**, apresentando os valores detalhados, conforme Planilha Orçamentária para “*Seleção da melhor proposta na contratação de empresa para Pavimentação em CBUQ em logradouros dos bairros: Bairro da Santa, Bairro dos Treze, Bairro da Vaquejada e Bairro da Adelba, do município de Serrinha Ba, conforme proposta SICONV N° 032157/2022, OPERAÇÃO 1086397/2022*”, constante no Projeto Básico;
- b. **CRONOGRAMA FÍSICO-FINANCEIRO**, conforme “CRONOGRAMA FÍSICO-FINANCEIRO PROPOSTO” constante no Projeto Básico;

10.3. A licitante somente poderá retirar sua proposta, antes da abertura dos respectivos envelopes, mediante requerimento escrito ao agente de contratação, desde que caracterizado motivo justo decorrente de fato superveniente e aceito.

10.4. Os preços propostos serão de exclusiva responsabilidade da licitante, não lhe assistindo o direito de pleitear qualquer alteração dos mesmos, sob a alegação de erro, omissão ou qualquer outra justificativa.

9.5. Deverão estar inclusos nos valores unitários todos os custos da execução do objeto, como materiais, equipamentos, frete e/ou transporte, instalações, mão-de-obra, bem como os encargos trabalhistas e sociais, tributos ou outros valores de natureza direta ou indireta, necessários à plena execução do objeto da licitação, não sendo admitidos acréscimos, encargos ou quaisquer outras despesas.

10.6. No caso de o prazo de validade da proposta ser omitido nesta, o agente entenderá como sendo igual ao mínimo exigido neste edital.

10.7. Para elaboração da proposta de preços, a empresa proponente deverá observar rigorosamente as especificações dos materiais, serviços e detalhes diversos.

10.8. A proposta deverá conter obrigatoriamente, percentual de desconto diferente de zero para todos os preços unitários constantes na PLANILHA ORÇAMENTÁRIA, apresentada no Projeto Básico. Deverão ser aplicados percentuais de desconto com apenas 02 (duas) casas decimais após a vírgula. Caso o percentual de desconto aplicado contenha mais de 02 (duas) casas decimais após a vírgula, os valores serão arredondados.

10.9. Caso a proposta vencedora seja de microempresa ou empresa de pequeno porte, resultante de novo valor em decorrência do empate ficto, após o encerramento da “Sessão Pública”, esta deverá encaminhar, em até 01 (um) dia útil, a(s) Proposta(s) de Preços com os respectivos valores dos itens readequados proporcionalmente ao valor total ofertado, representado pelo valor vencedor, caso não possa ser feita readequação na própria sessão de licitação.

10.10. Na recomposição final, os preços dos itens que compõem o anexo não poderão ultrapassar os valores máximos que estão fixados neste edital, bem como não poderão ser majorados os valores unitários consignados na proposta inicial. Sempre considerando valores unitários e totais com duas casas decimais.

10.10. Os preços propostos serão considerados completos e suficientes para a execução do objeto licitado, sendo desconsiderada qualquer reivindicação de pagamento adicional devido a erro ou má interpretação de parte da licitante. O valor cotado é de inteira responsabilidade da licitante, devendo observar com rigor, quando da

elaboração da proposta, para que não ocorram erros de digitação, especificações incompletas, equívocos de marcas ou valores cotados erroneamente, estando sujeito à desclassificação da proposta.

## 11. CRITÉRIOS PARA ACEITABILIDADE DA PROPOSTA DE PREÇO

11.1. A empresa vencedora da licitação deverá, quando solicitado pelo agente de contratações sob pena de desclassificação de sua Proposta de Preços, apresentar as planilhas detalhando o preço unitário proposto, contendo a composição de custos (destacando os custos de material, mão de obra, leis sociais, equipamentos e BDI – Benefícios e Despesas Indiretas), devendo apropriar os custos e as distâncias reais de transporte independente daquelas indicadas no projeto básico da obra.

11.2. Para a Contratada que irá realizar a obra, a administração local, instalação de canteiro, acampamento, mobilização e desmobilização (de mão-de-obra e de equipamentos) devem compor a planilha orçamentária da obra, ficando vedada sua inclusão na composição do BDI.

11.3. Para a Contratada, no detalhamento da composição do seu BDI – Benefícios e Despesas Indiretas (despesas indiretas + lucro operacional + tributos) e os respectivos percentuais praticados, fica vedada a inclusão de tributos de natureza direta e pessoalíssima que oneram pessoalmente o contrato, tais como o IR (Imposto de Renda) e CSLL (Contribuição Sobre o Lucro Líquido), não podendo ser repassado ao contratante, mesmo se atendida a faixa de admissibilidade de 20% a 30% (vinte a trinta por cento).

11.4. A proponente deverá observar a alíquota vigente no Município e o regime tributário a que está enquadrado, bem como, caso solicitado, deverá comprovar sua situação através do Contrato Social ou documento equivalente.

11.5. Considerar-se-á que os preços fixados pela licitante são completos e suficientes para assegurar a justa remuneração de todas as etapas de execução do objeto contratado, da utilização dos equipamentos e da aquisição de materiais. Desta forma, a não indicação no conjunto de composições de custos unitários de qualquer insumo ou componente necessário para a execução dos serviços, conforme projetos significa tacitamente que seu custo está diluído pelos demais itens componentes dos custos unitários, itens estes julgados necessários e suficientes, e não ensejarão qualquer alteração contratual sob esta alegação, ressalvados os casos excepcionais previstos em lei.

11.6. Para a elaboração da Proposta de Preço, as licitantes deverão observar, entre outros critérios, que os materiais a serem empregados na execução da obra serão fornecidos pela empresa contratada e todos os custos de aquisição, transporte, armazenamento e utilização deverão estar inclusos nos preços unitários propostos para os diferentes serviços. Os materiais deverão ser da melhor qualidade, obedecer às especificações e serem aprovados pela fiscalização do Departamento competente.

11.7. A apresentação da proposta será considerada como evidência de que a empresa proponente:

- a) Examinou criteriosamente os documentos deste Edital, que os comparou entre si e obteve informações sobre qualquer ponto duvidoso antes de apresentá-la;
- b) Sendo vencedora da licitação assumirá integral responsabilidade pela perfeita e completa execução dos serviços.
- c) Considerou que os elementos desta licitação lhe permitiram a elaboração de uma proposta totalmente satisfatória.

## 12. PROCESSAMENTO DA LICITAÇÃO

12.1. Os envelopes Nº 1 e 2 deverão ser entregues simultaneamente ao agente de contratação até o horário definido para abertura do certame.

12.2. Vencido o horário para recebimento dos envelopes, nenhuma outra proposta será recebida, sob nenhuma justificativa.

12.3. Não serão aceitas propostas abertas, via FAX e/ou E-MAIL.

12.4. Não será concedido prazo para apresentação ou complementação da documentação exigida e não inserida nos envelopes 01 e 02.

12.5. No local, data e horário apontados no Preâmbulo deste Edital, o agente de contratação e sua equipe, recebendo de cada um dos representantes a carta de credenciamento, procedendo em seguida à abertura dos envelopes com o título "HABILITAÇÃO", submetendo a documentação neles contida ao exame e rubrica dos representantes das empresas participantes, presentes ao ato.

12.5.1. Para ter o direito de participar ativamente das sessões, a empresa deverá, obrigatoriamente, nomear um representante que deverá ser credenciado.

12.6. Das reuniões de abertura dos envelopes, serão lavradas atas circunstanciadas, que serão assinadas pelo agente de contratação, sua equipe e os representantes legais das empresas participantes.

12.7. Declarada aberta a sessão, não mais serão admitidos novos participantes.

### 13. JULGAMENTO DA HABILITAÇÃO E DA PROPOSTA DE PREÇOS

13.1. O agente de contratação, de posse dos envelopes contendo os documentos para habilitação e as propostas de preços, em sessão pública processará o julgamento, obedecendo à seguinte sequência:

- a. Abertura e análise dos ENVELOPES N° 01 – HABILITAÇÃO, sendo os documentos neles contidos submetidos ao exame e rubrica dos representantes das empresas licitantes presentes;
- b. Julgamento dos ENVELOPES N° 02 – PROPOSTA sendo os documentos neles contidos submetidos ao exame e rubrica dos representantes das empresas licitantes presentes;
- c. Anunciar aos presente o vencedor do certame, que será a melhor proposta com os documentos corretos;
- d. manifestação do recurso em ata, se for o caso.
- g. Ocorrendo adiamento da abertura dos envelopes, os mesmos serão rubricados pelo presentes, os quais ficarão mantidos fechados, sob a guarda do agente de contratação, até que sejam solucionados os problemas que motivaram o interregno.

13.2. No julgamento das propostas será observado o percentual de desconto proposto para os preços unitários constantes na **PLANILHA ORÇAMENTÁRIA do Projeto Básico**, apresentado para a execução dos serviços ou para a venda dos equipamentos/materiais de consumo, sendo esta licitação do tipo "**MENOR PREÇO - GLOBAL**", bem como serão observados os termos da Lei Complementar nº. 123/2006.

13.2.1. Havendo erros aritméticos nos orçamentos apresentados pelas licitantes, os mesmos serão corrigidos para mais ou para menos, conforme ocorrer, prevalecendo sempre o valor unitário grafado, reservando-se à ao agente de contratação o direito de levar em consideração o valor corrigido para efeito de julgamento.

13.3. Na forma da Lei Complementar 123/2006, será dada preferência de contratação para as microempresas e empresas de pequeno porte nos casos de empate nas ofertas.

13.3.1. Entende-se por empate aquelas situações em que as propostas apresentadas pelas microempresas e empresas de pequeno porte sejam iguais ou até 10% (dez por cento) superiores à proposta mais bem classificada, desde que esta tenha sido apresentada por licitante não enquadrado como microempresa ou empresa de pequeno porte.

**13.4.** Para efeito do disposto no Artigo 44 da Lei Complementar 123/2006, ocorrendo o empate, proceder-se-á da seguinte forma:

- a. A microempresa ou empresa de pequeno porte mais bem classificada poderá apresentar em ato público, no dia e hora indicados na “CONVOCAÇÃO” a ser expedida, a proposta de preço inferior àquela considerada vencedora do certame, situação em que será adjudicado em seu favor o objeto licitado;
- b. Não ocorrendo à contratação da microempresa ou empresa de pequeno porte, na forma da alínea “a” supra, serão convocadas as remanescentes que se enquadrem na hipótese do § 1º do Artigo 44 da Lei Complementar 123/2006, na ordem classificatória, para o exercício do mesmo direito;
- c. No caso de equivalência (igualdade) dos valores apresentados por microempresas ou empresas de pequeno porte que se encontrem no intervalo estabelecido no § 1º do Artigo 44 da Lei Complementar 123/2006, será realizado sorteio em ato público entre as mesmas, para que se identifique aquela que primeiro poderá apresentar melhor oferta;
- d. Não ocorrendo apresentação de proposta inferior à vencedora pela microempresa ou empresa de pequeno porte melhor classificada, serão convocadas as demais microempresas ou empresas de pequeno porte que por ventura se enquadrem no intervalo estabelecido no § 1º do Artigo 44 da Lei Complementar 123/2006, na ordem classificatória, para o exercício do mesmo direito.

**13.5.** Se nenhuma microempresa ou empresa de pequeno porte enquadrada no intervalo estabelecido no § 1º do Artigo 44 da Lei Complementar 123/2006 apresentar proposta inferior à vencedora, o objeto licitado será adjudicado em favor da proposta originalmente vencedora do certame.

**13.6.** O disposto no Artigo 44 da Lei Complementar 123/2006 somente se aplicará quando a melhor oferta inicial não tiver sido apresentada por microempresa ou empresa de pequeno porte.

**13.7.** Serão desclassificadas as propostas que:

- a) Não atenderem a qualquer disposição deste Edital e seus Anexos, bem como aos itens que compõem a proposta, conforme dispõe o Projeto Básico;
- b) Conterem valor unitário (de um ou mais itens) superior àquele estabelecido na Planilha Orçamentária (Projeto Básico), ainda que o valor total esteja compatível com a mesma.
- c) Resultarem em valor total superior ao limite estabelecido ao correspondente conforme Planilha Orçamentária;
- d) Não demonstrem os valores unitários de cada item integrante da correspondente planilha.
- e) Demonstrem-se manifestante inexecuáveis.

**13.8.** No caso de empate entre duas ou mais licitantes, o agente de contratações realizará sorteio entre as mesmas, para definição da empresa vencedora.

**13.9.** Se todas as licitantes forem inabilitadas ou todas as propostas forem desclassificadas, a Administração poderá fixar prazo para nova sessão.

## 14. CRITÉRIOS DE JULGAMENTO

**14.1.** A presente licitação será julgada pelo critério de **MENOR PREÇO - GLOBAL**.

**14.2.** As proponentes que não atenderem todas as exigências desta CONCORRÊNCIA PRESENCIAL e seus anexos serão desclassificadas.

14.3. Não será considerada qualquer oferta de vantagem dos licitantes que não esteja especificada na proposta de preço, nem de preço ou vantagem baseada nas ofertas dos demais licitantes.

14.4. No caso de absoluta igualdade entre duas ou mais propostas, a classificação se fará, obrigatoriamente, por sorteio, na sessão.

14.5. O Agente, em seu exclusivo juízo, poderá suspender a audiência para melhor exame e avaliação das propostas apresentadas, designando, desde logo, nova data para prosseguimento e divulgação do julgamento, independentemente de publicação. **O não comparecimento de qualquer licitante ao prosseguimento da audiência não impedirá que a mesma se realize, não cabendo, nesta hipótese, qualquer protesto ou reclamação posterior.**

14.6. Constatado o atendimento às exigências fixadas neste edital, a licitante que ofertar o **MENOR PREÇO GLOBAL** será declarada vencedora, sendo-lhe adjudicado o objeto do certame.

14.7. Da reunião lavrar-se-á ata circunstanciada, na qual serão registradas as ocorrências relevantes e que, ao final, será assinada pelos presentes.

14.8. Após a emissão do relatório de julgamento e decorrido o prazo recursal previsto em lei, o agente submeterá o processo licitatório a Procuradoria Geral do Município, para parecer jurídico, Controladoria Geral do Município e, após, ao Prefeito Municipal para fins de adjudicação e homologação, revogação ou anulação desta licitação.

14.9. Serão desclassificadas as propostas que não atenderem às exigências deste edital, com preços manifestamente inexequíveis.

14.10. Será declarada vencedora a proponente que, após atender todas as exigências previstas neste edital, apresentar o **MENOR PREÇO GLOBAL**.

## 15. RECURSOS ADMINISTRATIVOS

15.1. É facultado a qualquer licitante formular observações no transcurso das sessões da licitação, devendo constar em Ata dos trabalhos todas as observações pertinentes.

15.2. Caso houver apresentação de recurso o procedimento será o do ART 165 da lei 14.133/21.

15.3. Se houver interposição de recurso, todos os licitantes serão comunicados.

15.4. Os autos do processo permanecerão com vista franqueada aos interessados no site da prefeitura municipal.

15.5. Os recursos terão efeito suspensivo, sendo que seu acolhimento importará na invalidação dos atos insuscetíveis de aproveitamento.

15.6. Após a apresentação das contrarrazões ou do decurso do prazo estabelecido para tanto, o agente de contratações examinará o recurso, podendo reformar sua decisão ou encaminhá-lo, devidamente informados, à autoridade competente para decisão.

15.7. Os recursos interpostos fora do prazo não serão considerados.

## 16. CONDIÇÕES CONTRATUAIS

16.1. Findo o processo licitatório e para a execução do objeto a este destinado, será firmado contrato entre o Município de Serrinha e a licitante vencedora de acordo com a minuta de Contrato, ANEXO do Edital, do qual farão parte integrante, como se nele estivessem integral e expressamente reproduzidas, o presente Edital e seus anexos, o Projeto Básico e a proposta da empresa vencedora.

16.2. O objeto desta licitação deverá ser rigorosamente executado pela proponente conforme determinações do Município de Serrinha, conforme termo de referência e memorial descritivo e dentro das cláusulas estabelecidas no respectivo contrato.

16.3. Se a licitante vencedora não comparecer dentro do prazo de 05 (cinco) dias, contados da regular convocação para a assinatura do contrato, ensejará a aplicação das penalidades previstas no edital.

16.4. Durante toda a sua vigência, o contrato deverá ser executado rigorosamente de acordo com o pactuado entre as partes no ato de sua assinatura, não sendo permitido iniciar mudanças neste, fora daquelas em que a Legislação vigente permitir e após assinatura de Aditivo de Contrato.

16.5. Até a assinatura do Contrato, a proposta da licitante vencedora poderá ser desclassificada se o Município de Serrinha tiver conhecimento de fato desabonador à sua habilitação, conhecido após julgamento.

16.5.1. Ocorrendo a desclassificação da proposta da licitante vencedora por fatos referidos no item anterior, o Município de Serrinha poderá convocar as licitantes remanescentes por ordem de classificação.

16.6. O Contrato a ser firmado em decorrência desta licitação poderá ser rescindido a qualquer tempo, independentemente de notificações ou interpelações judiciais ou extrajudiciais, com base nos motivos previstos na lei 14.133/21.

16.7. A licitante vencedora, no ato da assinatura do contrato, deverá apresentar garantia de execução.

16.8. A licitante vencedora que não cumprir as obrigações pactuadas sofrerá aplicação das penalidades previstas na Lei nº. 14.133/21 e no contrato a ser firmado entre as partes.

16.9. A licitante vencedora, no ato da assinatura do contrato, deverá apresentar no Setor de Contratos da Prefeitura todas as Certidões de Regularidade Fiscal e Trabalhista exigidas na habilitação atualizadas e em plena vigência. O não cumprimento implicará na imediata inabilitação da empresa bem como na análise da classificação/habilitação dos remanescentes, se houver, na respectiva ordem.

16.9.1. A convocação referida pode ser formalizada por qualquer meio de comunicação que comprove a data do correspondente recebimento.

## 17. PRAZO DE EXECUÇÃO E VIGÊNCIA DO CONTRATO

17.1. O objeto contratado deverá ser desenvolvido e entregue em consonância com a minuta de contrato e projeto básico presente neste Edital.

17.2. Fica estabelecido o prazo de, no máximo 10 (dez) dias úteis, a contar da emissão da ordem de serviço para o início da obra, sendo sua execução total efetivada será de 7 (sete) meses contar da assinatura do Contrato, sendo que a vigência do Contrato será de 7 (sete) meses a contar de sua assinatura, podendo seu prazo ser prorrogado caso haja necessidade e conveniência por parte da Contratante, respeitada a legislação em vigor.

17.3. Os prazos de vigência e de execução do contrato poderão ser prorrogados de acordo com a Lei nº. 14.133/21, caso haja necessidade e conveniência do Município.

## 18. GARANTIA DE EXECUÇÃO

18.1. A empresa deverá apresentar, no ato da assinatura do Contrato, a título de garantia de execução dos serviços, a quantia correspondente a 5% (cinco por cento), do valor do pactuado entre as partes, pelo que garantirá a fiel observância dos termos do contrato.

18.2. Ficará a critério de empresa escolher uma das seguintes modalidades de Garantia:

- a) Caução em dinheiro
- b) Títulos da Dívida Ativa;
- c) Fiança bancária;
- d) Seguro Garantia.

**18.2.1.** Caso a empresa optar pela Garantia na modalidade “Caução em dinheiro” esta deverá ser depositada com antecedência, através do Banco do XXXXXX, Agência XXXXX, Conta Corrente xxxxx-x. APÓS O DEPÓSITO, A EMPRESA DEVERÁ APRESENTAR, JUNTO AO SETOR FINANCEIRO DA SECRETARIA MUNICIPAL DA FAZENDA, O COMPROVANTE DE DEPÓSITO, SENDO QUE ESTE SETOR EMITIRÁ À EMPRESA DECLARAÇÃO COMPROVANDO A GARANTIA.

**18.3.** A validade da garantia deverá ter condições legais necessárias durante toda a vigência do Contrato.

## 19. PREVENÇÃO DE ACIDENTES DE TRABALHO

**19.1.** A CONTRATADA deverá assumir integral e exclusivamente todas as responsabilidades no que se refere às obrigações fiscais, comerciais, trabalhistas e previdenciárias, bem como às que dizem respeito às normas de segurança do trabalho, previstas na legislação específica, bem como os demais encargos que porventura venham a incidir sobre o objeto do contrato;

**19.2.** A CONTRATADA deverá providenciar, sob as penas cabíveis, o uso de equipamentos de segurança obrigatórios, de acordo com as normas legais pertinentes, bem como de conformidade com o “MANUAL DE EPIs” do Ministério do Trabalho e sindicatos deste segmento.

**19.3.** Durante a execução dos Trabalhos, A CONTRATADA deverá apresentar, à Fiscalização do Departamento competente da Secretaria Municipal de Infraestrutura os seguintes documentos:

- a) Em caso de acidente de trabalho, a CONTRATADA deverá apresentar ao Departamento competente, no prazo máximo de 24 (vinte e quatro) horas após a ocorrência, cópia da CAT – Comunicação de Acidente do Trabalho, providências tomadas, relatório do acidente efetuado pelo SEINFRA, investigação do acidente pela CIPA;
- b) No caso de acidente grave ou fatal, a CONTRATADA deverá informar imediatamente a ocorrência à fiscalização da Secretaria Municipal de Infraestrutura.

## 20. DAS NORMAS AMBIENTAIS A SEREM SEGUIDAS

**20.1.** A empresa Contratada deverá cumprir com todas as exigências ambientais, no que se refere às Legislações a Nível Municipal, Estadual e Federal relacionadas ao Controle de Emissões Atmosféricas, bem como às relacionadas com os aspectos do Gerenciamento de Resíduos da Construção Civil – RCC, de acordo com as Legislações pertinentes.

## 21. DAS SANÇÕES

**21.1.** A aplicação das sanções obedecerá às normas estabelecidas neste edital e seus anexos sempre observado a lei 14.133/21.

**21.2.** A inexecução total ou parcial das obrigações assumidas, bem como a execução irregular ou com atraso injustificado, tem como consequência à aplicação combinada das penalidades de natureza pecuniária e restritiva de direitos, previstas em lei.

**21.3.** As sanções deverão ser aplicadas de forma gradativa, obedecidos aos princípios da razoabilidade e da proporcionalidade e mediante regular processo administrativo, garantida a prévia defesa e o devido processo legal.

**21.4.** Configurado o descumprimento de obrigação contratual, a contratada será notificada da infração e da penalidade correspondente para apresentar defesa, respeitando os critérios da lei 14.133/21.

**21.5.** Recebida a defesa, a Autoridade competente deverá se manifestar, motivadamente, sobre o acolhimento ou rejeição das razões apresentadas, concluindo pela imposição ou não de penalidade.

21.6. Da decisão caberá recurso respeitando sempre os prazos da lei 14.133/21.

21.7. em anexo a este está a minuta do contrato, na qual constam as multas e penalidades a serem aplicadas.

## 22 – DA FISCALIZAÇÃO

22.1. A fiscalização da obra, bem como a verificação do atendimento às especificações do projeto básico, ficará a cargo do **Engenheiro xxxxxxxxxxxxxx – CREA xxxxxxxx/BA** lotado na Secretaria Municipal de Infraestrutura, para fiscalização de execução de onde contempla o acompanhamento da execução, fiscalização de todos os materiais e mão de obra empregados na obra, atestar as notas fiscais referentes a execução e responder por todos os assuntos relacionados a execução.

22.2. A existência e a atuação da fiscalização, através de servidores previamente designados, em nada restringem a responsabilidade, única, integral e exclusiva da(s) licitante(s) vencedora(s), no que concerne a execução do objeto contratado.

22.3. O fiscal citado no subitem 22.1. responderá tecnicamente pelo Município e terá total direito e responsabilidade para supervisionar, paralisar, receber provisoriamente, aprovar ou desaprovar toda e qualquer conduta e/ou parcela da obra em questão.

## 23 – DO PAGAMENTO

23.1. A CONTRATADA, por ocasião do(s) faturamento(s) inerente(s) ao objeto contratado, deverá, obrigatoriamente, comprovar o recolhimento dos encargos previdenciários da execução dos serviços, de forma que venha a ser elidida a responsabilidade solidária do CONTRATANTE.

23.2. O pagamento será realizado em até 30 dias da apresentação da Nota Fiscal atestada com o recebimento definitivo da pasta, a ser emitida após a realização de cada medição da obra.

23.3. Os pagamentos serão realizados por medição de serviços efetivamente executados os quais ocorrerão a cada 30 (trinta) dias, sucessivamente após o início das obras.

23.4. Junto com a Nota Fiscal, a CONTRATADA deverá enviar também as Provas de Regularidade relativa ao Fundo de Garantia por tempo de serviço (FGTS), aos Tributos Federais e à Dívida Ativa da União, aos Tributos Estaduais e Municipais e Prova de inexistência de débitos inadimplidos perante a Justiça do Trabalho, podendo a contratante confirmar a veracidade das provas pela internet.

23.5. No preço pago pela CONTRATANTE à CONTRATADA já estarão incluídos todos os impostos, encargos, taxas, frete, manutenção, leis sociais, instalação, bem como todo o material e equipamento necessário para a execução dos serviços.

23.6. Para fins de efetivação do pagamento, deverá constar também:

- a) Cópia autenticada das folhas de salário dos empregados envolvidos na execução do objeto contratado;
- b) Declaração do responsável legal pela empresa dando conta da regular quitação de todos os direitos sociais trabalhistas de seus empregados.
- c) Cópia dos termos de rescisão contratual firmados no período e correspondente termo de quitação das verbas rescisórias e recolhimento do Fundo de Garantia por Tempo de Serviços – FGTS;
- d) Declaração do responsável legal da empresa, contendo indicação dos empregados que desenvolveram as atividades previstas no objeto do contrato por posto de trabalho e período, integral ou parcial, de atuação no mês de apuração, com indicativo expresso da jornada cumprida em cada posto de trabalho e horário de intervalo de cada empregado;
- e) A declaração mencionada na alínea “d” acima deverá trazer, ainda, a qualificação civil e número da Carteira de Trabalho e Previdência Social – CTPS de cada um dos empregados envolvidos, bem como o motivo o afastamento durante o mês.



## 24 - DA DOTAÇÃO ORÇAMENTÁRIA

24.1. As despesas decorrentes da presente licitação decorrem das dotações orçamentárias:

**Unidade Orçamentária:** 6701- Secretaria Municipal de Infraestrutura

**Ação:** 1027 – Investimento em Pavimentação

**Natureza da despesa:** 44905100 - Obras e Instalações

**Fonte:**17000000 – Outras Transferencias de Convênios ou Instrumentos Congêneres da União

## 25 - DAS DISPOSIÇÕES FINAIS

25.1. Para emissão da Ordem de Serviço, a empresa Contratada compromete-se a apresentar, junto à Secretaria Municipal de Infraestrutura, a respectiva ART (Anotação de Responsabilidade Técnica) ou RRT (Registro de Responsabilidade Técnica) relativa ao objeto licitado, do Profissional Habilitado indicado como Responsável Técnico conforme alínea “b” do subitem 5.1.4 do presente Edital, acompanhada de informações relativas ao número de inscrição junto ao CREA/CAU, número da Cédula de Identidade (RG) e número do CPF/MF, bem como deverá ser apresentado prova de registro e quitação junto ao CREA/CAU.

25.2. A empresa contratada deverá apresentar à Secretaria Municipal de Infraestrutura, quando da conclusão das obras, a “Built”, ou seja, um relatório com a revisão final nos desenhos de projeto, incorporando todas as adaptações feitas no canteiro de obras, para espelharem fielmente o que foi efetivamente construído e que venha a refletir as condições finais da obra.

25.3. Ao término da execução dos serviços, o local dos mesmos deverá se apresentar limpo, sem qualquer espécie de entulho, devendo os custos inerentes ser previstos e já inclusos nos preços propostos.

25.3.1. Reserva-se ao Município, ainda, o direito de paralisar ou suspender a qualquer tempo a execução dos serviços contratados, desde que haja conveniência para o Município, devidamente autorizada e fundamentada. Se isso vier a ocorrer, a empresa contratada terá direito a receber os serviços efetivamente executados.

25.4. A proponente que vier a causar impedimento ao normal e legal andamento da presente licitação, além das sanções legais previstas, será responsabilizada civilmente pelos danos e prejuízos causados à entidade licitante, derivado da não conclusão do processo licitatório, bem como do objeto pretendido.

25.5. O Município poderá revogar a presente licitação, por interesse público decorrente de fato superveniente devidamente comprovado, pertinente o suficiente para justificar tal conduta, devendo anulá-lo por ilegalidade, de ofício ou por provocação de terceiros, mediante parecer escrito e devidamente fundamentado, ficando, nesse último caso.

25.5.1. Serão assegurados aos envolvidos o contraditório e a ampla defesa nos casos tratados no item anterior.

25.6. O objeto licitado poderá sofrer acréscimos ou supressões em conformidade com o estabelecido na lei 14.133/21.

25.7. O Agente de contratações resolverá os casos omissos com base na legislação vigente, mais precisamente, na Lei nº 14.133/2021.

25.8. As normas disciplinadoras desta Concorrência Presencial serão interpretadas em favor da ampliação da disputa, observada a igualdade de oportunidades entre as proponentes, sem comprometimento do interesse público, da finalidade e da segurança do contrato.

25.9. Na contagem dos prazos estabelecidos neste edital, excluir-se-á o dia do início e incluir-se-á o do vencimento, e considerar-se-ão os dias consecutivos, exceto quando for explicitamente disposto em contrário.

25.9.1. Só se iniciam e vencem os prazos referidos neste artigo em dia de expediente no órgão ou na entidade.



**25.9.2.** Não havendo expediente no órgão licitante ou ocorrendo qualquer ato/fato superveniente que impeça a realização do certame na data marcada, a sessão será automaticamente transferida para o primeiro dia útil subsequente, no horário e local estabelecidos neste EDITAL, desde que não haja comunicação do agente de contratações em sentido contrário.

**25.10.** O desatendimento de exigências formais não essenciais deixará de importar no afastamento da proponente, desde que possíveis a exata compreensão de sua proposta e a aferição da sua qualificação, durante a realização da sessão pública da Concorrência Presencial.

**25.11.** As decisões do agente de contratações serão consideradas definitivas somente após homologação pelo Prefeito Municipal.

**25.12.** A participação e a não impugnação deste instrumento pela licitante implica aceitação de todos os termos deste edital e seus anexos, bem como das normas legais que regem a matéria e, se porventura a licitante for declarada vencedora, ao cumprimento de todas as disposições contidas nesta licitação.

**25.13.** Todos os documentos deverão ser apresentados, se possível, em folha tamanho A4.

**25.14.** Todas as Declarações que formam os anexos desta licitação deverão ser assinadas por pessoa com comprovados poderes para tanto.

**25.15.** Em caso de paralisação (greve) dos servidores de órgãos públicos Federais, Estaduais e Municipais, em qualquer esfera de Poder (Legislativo, Executivo e Judiciário), que impeça a expedição de documentos oficiais, a habilitação da licitante ficará condicionada à apresentação do documento que não pode ser apresentado na data da abertura dos envelopes do certame, em até 05 (cinco) dias úteis após encerramento da greve.

**25.16.** No caso de apresentação de certidão positiva (ou documento que demonstre que a licitante está irregular perante determinado órgão), haverá a **INABILITAÇÃO** em razão de descumprimento das exigências do Edital.

**25.17.** Demais esclarecimentos sobre esta Concorrência Presencial serão prestados pelo agente de contratações e poderão ser obtidos mediante solicitação por escrito, nos termos do seguindo os meios de comunicação.

**25.18.** Fazem parte do presente instrumento convocatório os seguintes anexos:

Anexo I – Memorial Técnico Descritivo

Anexo II – Placa Indicativa da Obra

Anexo III – Carta Credencial

Anexo IV – Declaração de Responsabilidade

Anexo V – Termo de Renúncia

Anexo VI – Declaração de Enquadramento na condição de Microempresa ou Empresa de Pequeno Porte

Anexo VII – Declaração de Não-Impedimento

Anexo VIII – Modelo de Proposta de Preços

Anexo IX – Atestado de Visita Técnica

Anexo X – Declaração de que manterá profissional que atuará como responsável técnico

Anexo XI - Declaração de Pleno Conhecimento

Anexo XII – Declaração de disponibilidade de Equipe Técnica;

Anexo XIII- Minuta do Contrato.

Serrinha/BA, 09 de maio de 2024.

**Adriano Silva Lima**  
Prefeito

CONCORRÊNCIA PRESENCIAL Nº 003/2024  
Processo Administrativo nº 5995/2023

ANEXO I – MEMORIAL TÉCNICO DESCRITIVO  
PROJETO BÁSICO

Se encontra no Site e Pode também ser disponibilizado em mídia digital aos licitantes na sede da Prefeitura Municipal de Serrinha, Departamento de Licitações e Compras

Horários de expediente: de Segunda à Sexta-feira das 08:00 às 14:00.

qualidade de vida, acessibilidade, condições de higiene e segurança.

O **Município de Serrinha-BA** bem como vários outros municípios do Estado da Bahia, não possui todas as vias de suas cidades pavimentadas, ou outra solução adequada à sanar os problemas de mobilidade urbana, logo possui uma população grande a ser beneficiada com tal investimento.

Ressalta-se que a equipe de engenheiros da **SEINFRA** elaborou as peças técnicas do projeto para o seu desenvolvimento.

Desse modo, a execução desses serviços nos bairros: **Bairro da Santa, Bairro dos Treze, bairro da Vaquejada e Bairro da Adelba** trará inúmeros benefícios não só à população local como as do seu entorno.

a) **META I** – Abertura de Processo Licitatório para execução dos serviços. Informamos que todos os documentos relacionados à tramitação entre a **SEINFRA** e o setor de Compras constam anexados aos autos do processo administrativo nº **5995/2023**

Assim, a contratação, para cumprimento da **META I**, evidencia na necessidade de se elaborar o orçamento juntamente com sua memória de cálculo, plantas e projeto básico. Em vista disso, esse **Estudo Técnico Preliminar** focará no exame da viabilidade e da razoabilidade da contratação de empresa para execução dos serviços do objeto acima descritos.

Na requerida contratação, os serviços não são considerados “comuns”, pois não se enquadram na classificação nos termos do parágrafo único, do artigo 1º, da Lei 10.520, de 2002, tratando-se de contratação de obra de engenharia.

## II. ÁREA REQUISITANTE

A unidade requisitante do presente Estudo Preliminar é a **Secretaria Municipal de de Infraestrutura**, do município de serrinha-ba na figura do seu **Ordenador de Despesas**, sendo também a gestora dos recursos destinados aos serviços bem como da obra.

## III. REQUISITOS DA CONTRATAÇÃO

O objeto a ser licitado, pelas suas características e com base nas justificativas acima mencionadas, se dará por meio de instauração de procedimento licitatório, onde estará se empenhando para oferecer serviços de infraestrutura, solucionar os problemas de pavimentação

de vias em área urbana cotejando melhorias nas condições de habitabilidade do município.

A obra contemplada neste projeto será executada em logradouros do **Bairro da Santa: Rua A, Rua Catu, Rua Lucas, TV João Antônio da Silva; Treze: Rua Continental, Rua Andre Luiz Ademir, Rua Nossa Senhora da Anunciação e Rua dos Treze; Vaquejada Rua Verão, Rua E trecho 01 e Adelba: Rua Alto da Primavera**, e abrangerão os serviços de **Pavimentação De Vias Em CBUQ**.

- a) Serviços preliminares
- b) Terraplanagem
- c) Pavimentação asfáltica
- d) Acessibilidade
- e) Sinalização viária
- f) Serviços complementares

Com estes serviços executados, serão oferecidas aos munícipes, melhorias em sua qualidade de vida, acessibilidade, condições de higiene e segurança.

Os serviços serão prestados por empresa especializada, devidamente regulamentada e autorizada pelos órgãos competentes, em conformidade pela legislação vigente e padrões de sustentabilidade exigidos nesse instrumento e no Projeto Básico.

A prestação dos serviços de engenharia não gera vínculo empregatício entre os empregados da contratada e a administração pública, vedando-se qualquer relação entre eles que caracterize pessoalidade e subordinação direta.

#### **IV. LEVANTAMENTO DE MERCADO**

Não é o caso da contratação em tela, tendo em vista a natureza do objeto, pois há no mercado Nacional diversas empresas de engenharia para realização de obras e serviços por preço unitário, o que possibilita ampla concorrência e vantagens à administração pública, propiciando transparência e legalidade para requerida contratação.

Assim, será elaborada pela equipe técnica responsável pelo planejamento da licitação planilha orçamentária acompanhada de sua memória de cálculo onde sejam discriminados os valores unitários estimados de todos os materiais e serviços que serão aplicados na contratação,

## ESTUDO TÉCNICO PRELIMINAR

**Objeto:** Execução de Obras de Pavimentação em CBUQ em logradouros dos bairros: **Bairro da Santa, Bairro dos Treze, Bairro da Vaquejada e Bairro da Adelba**, conforme proposta N° 032157/2022.

### 1) INTRODUÇÃO

Este documento apresenta **Estudos Técnicos Preliminares** basilares à elaboração de projeto Básico referente aos serviços para “**Execução de Obras de Pavimentação em CBUQ em logradouros dos bairros: Bairro da Santa, Bairro dos Treze, bairro da Vaquejada e Bairro da Adelba, conforme proposta N° 032157/20220.**”

### 2) DESENVOLVIMENTO

#### I. NECESSIDADE DA CONTRATAÇÃO

A Prefeitura Municipal de Serrinha-Ba através do processo nº 5995/2023 irá abrir licitação, empenhando para oferecer serviços de infraestrutura, com vistas a solucionar os problemas de locomoção e deslocamento da população local em vias públicas do município, bem como, na promoção da mobilidade urbana e da qualidade de vida dos munícipes. Ainda tendo por finalidade melhorar a mobilidade urbana, promovendo melhor trafegabilidade e inclusão das vias a serem pavimentadas às principais vias do município, dando fim a transtornos corriqueiros. como é possível constatar no período das chuvas, onde há a formação excessiva de lama, e vegetação rasteira, assim como o excesso de areia nas vias que atrapalha a segurança e trafegabilidade das pessoas e automóveis.

A obra contemplada neste projeto será executada em logradouros dos Bairros: **Bairro da Santa, Bairro dos Treze, bairro da Vaquejada e Bairro da Adelba**, e irão abranger os serviços de pavimentação de vias.

Com estes serviços executados, serão oferecidas aos munícipes, melhorias em sua

projeto básico e plantas.

Vale ressaltar que a referência da planilha orçamentária baseada nas tabelas SINAPI e ORSE supre a pesquisa de preços de mercado, conforme Decreto Federal nº 7.983, de 08 de abril de 2013 e publicação “Orientações para elaboração de planilhas orçamentárias públicas – TCU”.

## V. DESCRIÇÃO DA SOLUÇÃO COMO UM TODO

A contratação de Empresa de Engenharia para Execução de Obras de Pavimentação em CBUQ, encontra-se delimitadas neste Estudo Técnico Preliminar (ETP) a partir dos seguinte requisitos:

a) Definição do local dos serviços: Bairro da Santa: Rua A, Rua Catu, Rua Lucas, TV João Antônio da Silva; Treze: Rua Continental, Rua Andre Luiz Ademir, Rua Nossa Senhora da Anunciação e Rua dos Treze; Vaquejada: Rua Verão, Rua E trecho 01 e Adelba: Rua Alto da Primavera

b) Definição dos serviços a serem executados: Após levantamentos verificou-se que os serviços a serem contratados serão, em suma, é de **Pavimentação de Vias em CBUQ**.

c) A definição da metodologia executiva é adotada, obrigatoriamente, de acordo com as normas técnicas vigentes. Para cada serviço, existe uma metodologia especial. Portanto, essas definições estarão pormenorizadas no Projeto Básico elaborado pela equipe técnica.

d) Sobre a definição do prazo da obra estima-se que o prazo de execução seja de 12 (doze) meses podendo ser prorrogado de acordo com o **Art. 111. e Art. 113 da Lei 14.133/2021.**;

e) Definição das unidades de medida para quantificação dos serviços e delimitação dos preços unitários deverá estar explicitados na planilha orçamentária, cujos quantitativos foram obtidos por meio de levantamento de dados com vistas às necessidades da obra a ser executada.

f) Facultar, à contratada, a possibilidade de visita técnica para conhecimento do local onde serão executados os serviços, dos acessos disponíveis, da logística de transporte, e de todas as dificuldades que possam interferir na execução dos serviços.

## **VI. ESTIMATIVA DAS QUANTIDADES**

O custo estimado das quantidades será obtido mediante informações coletadas nas bases oficiais das tabelas **SINAPI E ORSE**, e constarão informados na memória de cálculo.

## **VII. ESTIMATIVA DO VALOR DA CONTRATAÇÃO**

O custo foi verificado após a realização dos projetos, onde a equipe técnica concluiu que seria mais eficiente, em respeito ao interesse público, elaborar um orçamento para a obra com a descrição dos serviços a serem executados através da tabela **SINAPI/ORSE**, para melhor atender aos importantes requisitos preconizados pelo ordenamento jurídico brasileiro, com sua precificação devidamente justificada na Memória de Cálculo, concluindo ser tecnicamente e economicamente viável a execução indireta dos serviços.

## **VIII. JUSTIFICATIVAS PARA O PARCELAMENTO OU NÃO DA CONTRATAÇÃO**



O não parcelamento das obras é mais satisfatório do ponto de vista de eficiência técnica, por manter a qualidade do investimento, haja vista que o gerenciamento permanece o tempo todo a cargo de um mesmo administrador, oferecendo um maior nível de controle pela Administração na execução das obras e serviços, cumprimento de cronograma e observância de prazos com a concentração da responsabilidade da construção e garantia dos resultados.

Ressalta-se que em obras com serviços inter-relacionados, o atraso em uma etapa construtiva implica em atraso nas demais etapas, ocasionando aumento de custo e comprometimento dos marcos intermediário e final de entrega da obra. Pelas razões expostas, recomenda-se que a contratação não seja parcelada, por não ser vantajoso para a administração pública ou representar prejuízo ao conjunto ou ao complexo do objeto a ser contratado.

## **IX. CONTRATAÇÃO CORRELATADAS E/OU INTERDEPENDENTES**

Durante a etapa de planejamento da contratação, foi definido que a adjudicação do objeto será feita a uma única empresa vencedora, uma vez que as licitantes deverão apresentar atestados de capacidade técnica para a realização do objeto a ser contratado.

## **X. ALINHAMENTO COM O PLANEJAMENTO**

- a) Os serviços objeto dessa contratação serão financiados com recursos próprios com o Projeto Básico aprovado pela equipe técnica da SEINFRA
- b) Para concretização das obras, foram alocados recursos orçamentários para o exercício de 2022, onde o valor previsto na planilha orçamentária ficou no montante de R\$ 3.285.766,13( três milhões duzentos e oitenta e cinco mil setecentos e sessenta e seis reais e treze centavos).

## **XI. RESULTADOS PRETENDIDOS**

- a) Com a realização das obras, serão oferecidas aos munícipes, melhorias em sua qualidade de vida, acessibilidade, mobilidade urbana e condições de higiene e

segurança.

## **XII. PROVIDÊNCIAS A SEREM ADOTADAS**

A administração tomará as seguintes providências logo após a assinatura do contrato:

- a) Definição dos servidores que farão parte da equipe de fiscalização das obras;
- b) Indicar servidores devidamente capacitados para exercer a fiscalização;
- c) Acompanhamento rigoroso das ações previstas nos projetos apresentados para a realização das adequações e melhorias no objeto a ser contratado.

## **XIII. IMPACTOS AMBIENTAIS E MEDIDAS DE TRATAMENTO**

A necessidade de Licença Ambiental conforme dispõem as resoluções do Conselho Nacional do Meio Ambiente (CONAMA) nº 001/1986 e nº 237/1997 e da Lei nº 6.938/1981, e encontra-se anexada ao processo.

Os serviços de pavimentação em CBUQ, seguirão as determinações constantes no Projeto Básico.

A contratada deverá, ainda, respeitar as Normas Brasileiras (NBR) publicadas pela ABNT.

## **XIV. DECLARAÇÃO DE VIABILIDADE (OU NÃO) DA CONTRATAÇÃO**

Diante do exposto, declara-se viável a contratação pretendida com base neste Estudo Técnico Preliminar consoante o inciso XIII, art. 7º da IN 40 de 22 de maio de 2020, da SEGES/ME.

Serrinha, 14 de dezembro de 2023

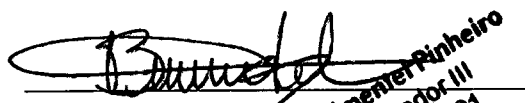
  
Bruno Pimentel Pinheiro  
Autor do Estudo Técnico Preliminar  
Coordenador III  
Port: 387/2021

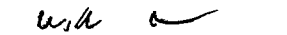
  
Willer Cunha P. Calvacante  
Diretor Geral III  
Port: 013/2022

Willer Cunha Praxedes Cavalcanti  
Responsável Técnico  
Engenheiro Civil

  
Edilza S. Santa Rita de Carvalho  
Coordenador III  
Port: 006/2022

Edilza Santa Rita Sobrinho  
Fiscal de Contratos

  
Silvaney Santiago Souza  
Secretário Municipal de  
Infraestrutura  
Port: 011/2021

Silvaney Santiago Souza  
Secretário de Infraestrutura  
Ordenador de Despesas



# PREFEITURA MUNICIPAL DE SERRINHA

RUA MACÁRIO FERREIRA Nº 517 - CENTRO - SERRINHA/BAHIA. Cep 48700000  
CNPJ: 13.845.086/0001-03

## FOLHA DE ROSTO DE SOLICITAÇÃO DE DESPESAS nº 41

**Secretaria:** SEC. MUNICIPAL DE INFRAESTRUTURA - 67001

**Setor:** SETOR DE COMPRAS

**Requisitante:** SILVANEY SANTIAGO SOUZA

**Exercício Dotação :** 2023

Sr.(a) Gestor(a) :

**Justificativa:** JUSTIFICA-SE A CONTRATAÇÃO DEVIDO A NECESSIDADE DE IMPLANTAR EM BAIROS AINDA URBANIZADOS, AINDA NÃO HAVEREM SOLUÇÕES DE MOBILIDADE, E OS LOGRADOUROS ENCONTRAREM-SE EM TERRA NUA, TAL AÇÃO TEM COMO OBJETIVO MELHORAR A VIDA DA COMUNIDADE, MELHORAR O SANEAMENTO BÁSICO E NOS PERÍODOS CHUVOSOS MELHORAR A DRENAGEM NESTAS ÁREAS.

**Objeto:** PAVIMENTAÇÃO ASFÁLTICA EM DIVERSOS LOGRADOUROS NO MUNICÍPIO DE SERRINHA-BA

**Observação:**



Atenciosamente,

  
**Silvaney Santiago Souza**  
Secretario Municipal de  
Infraestrutura  
Port. 011/2021

Setor Requisitante

DESPACHO DO GESTOR	INFORMAÇÕES COMPLEMENTARES
<p>( ) Autorizo a abertura de processo Administrativo para atender a demanda solicitada.</p> <p>( ) Encaminha-se a Procuradoria Municipal para emissão de parecer jurídico.</p> <p>( ) Despesa não autorizada. Encaminha-se ao órgão solicitante para conhecimento e arquivamento.</p>	

SERRINHA, \_\_\_\_ de \_\_\_\_\_ de \_\_\_\_\_

ADRIANO SILVA LIMA - PREFEITO

## TERMO DE REFERÊNCIA

### 1. DO OBJETO

Pavimentação em cbuq, em diversos logradouros do município de serrinha do município de Serrinha – Ba, conforme proposta N° 032157/2022

### 2. DO OBJETIVO

O presente termo de referência tem por objetivo fixar as condições gerais e específicas a serem obedecidas para a licitação visando a contratação de serviços de engenharia para execução de pavimentação asfáltica em vias urbanas do município de serrinha-Ba, conforme espelhado nos documentos anexos à proposta

LOTE	DESCRIÇÃO	QTD
01	Pavimentação asfáltica em vias urbanas do município de serrinha-Ba.	01

### 3. DO ÓRGÃO PROPRIETÁRIO

A. Secretaria de Infraestrutura

### 4. DOS SERVIÇOS

A. A pavimentação asfáltica seguirá os critérios técnicos fornecidos pela **Secretaria de infraestrutura**, tais como projetos complementares, planilhas orçamentárias, especificações técnicas e memoriais descritivos que orientam as intervenções técnicas construtivas para a execução dos serviços.

B. As planilhas orçamentárias, já contemplam todos os itens de serviços e custos de execução atinentes à obra e devem ser executadas de acordo com as recomendações, indicações e exigências de peças gráficas, memoriais de cálculo e descritivo, que juntamente com o presente Termo de Referência integram o Edital de licitação.

### 5. DAS CONSIDERAÇÕES ESPECÍFICAS

A Contratada deverá proceder a limpeza parcial e final das obras proporcionando um ambiente adequado para inauguração e uso imediato.

## 6. DAS CONSIDERAÇÕES GERAIS

A. A Licitante deverá aceitar a natureza da obra.

B. Os serviços serão iniciados após a emissão da ordem de início de serviços e CEI de Obra.

C. Os serviços deverão ser executados de acordo com os elementos técnicos fornecidos, Normas Técnicas da ABNT, NR 18, Caderno de Encargos, normas específicas, legislação vigente, especificações técnicas e quantitativos indicados na planilha orçamentária.

D. Caso haja necessidade de prorrogação dos prazos contratuais, a que título for, caberá à Contratada manter as instalações em condições de utilização, substituindo todos os materiais, por todo o prazo das obras.

E. Não serão admitidas quaisquer alterações de projeto e substituição dos materiais especificados, sem a prévia aprovação conjunta da **Secretaria de Infraestrutura do Município**, a qual deverá ser **devidamente justificada pela empresa e pela fiscalização**.

F. Todos os custos referentes a materiais, equipamentos, mão de obra, obrigações sociais e trabalhistas, taxas e impostos, tributos, emolumentos, contribuições fiscais e parafiscais, seguros e quaisquer insumos estão incluídos nos preços contratados.

G. Os preços propostos pela licitante, deverão incluir todas as despesas diretas e indiretas necessárias à completa prestação dos serviços, a exemplo de materiais, mão de obra, transportes, ferramentas, equipamentos, instrumentos, fardamento, taxas, impostos, seguros, e contribuições sociais, trabalhistas e previdenciárias, etc.

H. Será de inteira responsabilidade da Contratada o custo de serviços executados em desacordo com os elementos técnicos fornecidos, sem a prévia autorização da Fiscalização da Secretaria de Educação do Município cabendo à contratada acatar os projetos e planilhas para manter a obra dentro daquilo que será licitado sendo permitido qualquer alteração quando prevista em lei, com prévio aceite do fiscal responsável, após a emissão da ART de fiscalização, caberá à Contratada o pagamento do alvará e habite-se. O valor a ser reembolsado à contratada será o constante no DAM (Documento de Arrecadação Municipal) mais o BDI.

I. A Contratada deverá fornecer à fiscalização da **Secretaria de Educação do Município**, uma relação constando o nome completo de cada funcionário que terá acesso ao canteiro de obras, visando as normas de segurança de inspeção em canteiros de obra e ciência e a autorização por parte da **Secretaria de Educação do Município**, permitindo também os órgãos fiscalizadores e autoridades a qualquer momento acesso ao canteiro e obras

J. As dúvidas serão dirimidas junto à Comissão de Licitação no período estabelecido no Edital.

## 7. DO VALOR DA OBRA

Os serviços da obra **CONTIDA NESTE TERMO DE REFERÊNCIA** têm o valor estimado total de:

LOTE 01	<b>3.285.766,13 (três milhões duzentos e oitenta e cinco mil setecentos e sessenta e seis reais e treze centavos)</b>
---------	---

## 8. DO PRAZO

A. A obra objeto deste Termo de Referência será executada no prazo de 12 (doze) meses.

## 8. DA AUTORIZAÇÃO DOS SERVIÇOS

A. Após o recebimento da comunicação (fax, e-mail/ofício, etc.), a Empresa terá até 48 (quarenta e oito) horas para receber e assinar a Ordem de Serviço. O não atendimento ao acima disposto não compromete o prazo previsto para início de execução dos serviços, que será contado impreterivelmente da data de emissão da Ordem de Serviço.

## 9. DO RECEBIMENTO DAS OBRAS

A. Os recebimentos, "Provisório" e "Definitivo" das obras, serão efetuados de acordo com o estabelecido no artigo art. 140, I, b; da Lei nº 14.133/2021.

B. Após a entrega dos serviços/projetos, será emitido o Termo de Recebimento provisório e, posteriormente, o Termo de Recebimento Definitivo, caso não haja pendências.

C. Portanto, torna-se obrigatório a emissão do Termo de Recebimento Definitivo, referente aos serviços realizados, que deverá ser solicitado pela Empresa e/ou emitido pelo FISCAL da Secretaria de Educação do Município, após 90 (noventa) dias da emissão do Provisório. Esta solicitação deverá vir acompanhada de cópia do Termo de Recebimento Provisório.

## 10. DAS MEDIÇÕES

A. As medições serão elaboradas mensalmente e deverão obedecer ao que estabelece os itens de serviços realizados no período, segundo a planilha orçamentária contratual correspondente e no que dispõe o Anexo I - Critérios Gerais para Levantamento de Quantitativos e Medições de Serviços integrante do Edital.

B. O cronograma de serviços na fase de execução poderá ser ajustado frente ao cronograma de desembolso físico financeiro constante do Edital sem exceder o

C. prazo contratual da Obra de Construção, após submetido à Fiscalização cuja adequação deverá ser elaborada de forma que o último período de obra, e

D. consequentemente a última medição desta, não seja inferior a 10% do valor total do contrato.

E. Deverão ser apresentados, juntamente com a fatura dos serviços, o boletim de medição, o relatório fotográfico e o relatório de acompanhamento dos serviços.

F. Deverá apresentar uma memória de cálculo das medições mensais sempre que solicitadas pela Fiscalização da Secretaria de Infraestrutura do Município. Deverá ser também anexado um relatório fotográfico com no mínimo 30 fotos coloridas para cada medição emitida, conforme padrão a ser fornecida pela Secretaria de Educação do Município, cuja iniciativa da elaboração/seleção compete a Fiscalização da Secretaria de Educação do Município, que, por seu turno, está facultada para obter apoio da contratada na revelação/impressão das mesmas

G. A Empresa deverá elaborar todos "As Built's" que porventura ocorram, as quais serão desenhadas conforme as Normas de Desenho da Secretaria de Educação do Município, sendo que a última fatura e conseqüentemente o Termo de Recebimento Provisório só será liberado, com sua apresentação e aprovação por parte da Secretaria de Educação do Município.

H. A partir da emissão da ART pelo engenheiro da Prefeitura Municipal de Serrinha, automaticamente, este se torna o fiscal da obra.

#### 11. Dotação orçamentária:

- **Unidade: 6701 - SECRETARIA MUNICIPAL DE INFRAESTRUTURA**
- **Projeto/Atividade: 1007- INVESTIMENTOS EM PAVIMENTAÇÃO**
- **Elemento da despesa: 4.4.90.51 OBRAS E INSTALAÇÕES**
- **Fonte: 17000000 – CONVÊNIOS**



## 12. DAS OBRIGAÇÕES DA CONTRATADA:

- A. Arcar com todas as despesas relativas ao objeto contratado deste edital, incluindo-se mão de obra e todos os tributos incidentes.
- B. Indicar um preposto, com poderes para representar a empresa Contratada, em tudo o que se relacionar com o serviço.
- C. Todos os encargos trabalhistas, previdenciários, fiscais, comerciais e de frete, resultantes da execução do objeto deste termo serão de exclusiva responsabilidade da contratada.
- D. A Contratada fica obrigada a aceitar nas mesmas condições contratuais os acréscimos ou supressões, até 25% do valor inicial atualizado do contrato.
- E. Não será permitida a subcontratação do todo, nem de parte do objeto do presente Contrato, sem prévia anuência do Município.
- F. A contratada deverá emitir boletim de medição, informando o período inicial e final, indicando a quantidade de horas trabalhadas e ainda, anexar relatório diários dos locais onde os serviços serão realizados.
- G. Emitir relatórios mensais contendo fotografias prévias e posteriores dos locais onde os serviços serão prestados, ou seja, fotografias “antes e depois” atestados pelo fiscal de contratos, designado pela portaria portaria Nº 222 de 11 de março de 2022, indicando a Sra.: Edilza Sobrinho Santa Rita de Carvalho Publicado no diário oficial deste município, podendo ser encontrado no Sítio oficial da Prefeitura Municipal de Serrinha: [www.serrinha.ba.gov.br](http://www.serrinha.ba.gov.br) .
- H. Emitir fatura/Nota Fiscal informando o Número do do contrato, a competência da despesa, e acostadas a esta, boletim de medição com relatório fotográfico dos serviços, assim como a documentação comprobatória de regularidade fiscal o Secretário ordenador da despesa, e o fiscal do contrato, indicado no item 5.7 deste termo e certidões negativas exigidas nas condições iniciais.
- I. Manter todas as condições de segurança do trabalho pertinentes às tarefas a serem executadas pelos funcionários da contratada;
- J. Informar formalmente ao Gestor/Fiscal de contrato, designado pela CONTRATANTE, para fiscalização dos contratos que poderão advir deste – contrato, de todos e quaisquer atos ou fatos que poderão prejudicar o bom andamento dos trabalhos;
- K. Permitir diligências dos fiscais da Prefeitura quanto a todos os processos,

procedimentos e documentos atinentes ao objeto pré-contrato e/ou contratado.

### 13. DAS OBRIGAÇÕES DA CONTRATANTE

A. A senhora Edilza Santa Rita Sobrinho, fica indicado como preposto da Prefeitura Municipal de Serrinha-Ba, para fiscalizar a execução dos serviços realizados pela contratada, com portaria Publicada no **DIÁRIO OFICIAL** deste município, podendo ser encontrado no Sítio oficial da Prefeitura Municipal de Serrinha: [www.serrinha.ba.gov.br](http://www.serrinha.ba.gov.br); bem como a gestão dos futuros contratos que poderão advir da ata de registro de preços.

B. Emitir a ordem de serviços à contratada, autorizando o início dos trabalhos.

C. Acompanhar 'in loco' a execução dos serviços observando a pertinência das informações declaradas nos diários de obras/serviços bem como do Livro De Ordem (quando a natureza do serviço estiver sob responsabilidade do Conselho Regional de Engenharia – CREA, instituído pela Resolução 1.094/2017 a cada boletim de medição.

D. Advertir à contratada "formalmente" sempre que esta incidir em descumprimento de quaisquer cláusulas contratuais.

E. Comunicar ao Secretário(a) ordenador da despesa através de C.I – COMUNICAÇÃO INTERNA, formalizada pelo fiscal/gestor do contrato atualizando(a) dos andamentos dos trabalhos; saldo físico e financeiro do contrato.

F. Emitir relatórios mensais contendo fotografias prévias e posteriores dos locais onde os serviços serão prestados, ou seja, fotografias "antes e depois".

### 14. DO CRONOGRAMA

A. O cronograma apresentado para a realização total dos serviços, considera o prazo de 12 meses , a contar emissão da Ordem de Serviço, sendo obrigatória a emissão do CEI da obra e a apresentação do mesmo ao Setor de Engenharia.

### 15. DO PAGAMENTO

A. O Município de Serrinha/BA por meio do seu do fundo de educação providenciará o pagamento à contratada após a emissão da Nota Fiscal Fatura com o aceite pelo Secretário Ordenador da despesa e aprovação do setor de engenharia.

B. A apresentação da nota fiscal/fatura deverá atender às condições

- C. Prestabelecionadas no item 6.8 deste termo de referência.
- D. O 25º dia será a data base para fechamento dos boletins de medição daquela competência que somente após o aceite do Secretário Municipal ordenador da despesa, bem como o engenheiro responsável poderá ser emitida a nota fiscal nas condições preestabelecidas.
- E. A liquidação da nota fiscal somente se dará após o cumprimento de todas as formalidades prévias exigidas neste termo.
- F. O pagamento se dará até o 10º dia do mês subsequente da liquidação da Nota Fiscal.

  
Willer Cunha P. Calvacante  
Diretor Geral III  
Port: 013/2022

---

Willer Praxedes  
Engenheiro Civil

  
Silvaney Santiago Souza  
Secretário Municipal de  
Infraestrutura  
Port. 011/2021  
Silvaney Santiago Souza  
Secretário de Infraestrutura

---

# **PAVIMENTAÇÃO ASFÁLTICA EM RUAS NO MUNICÍPIO DE SERRINHA BAHIA**

## **MEMORIAL DESCRITIVO E ESPECIFICAÇÕES**

Willer Cunha  
Engenheiro Civil  
CREA/BA 051580666-8

Serrinha-BA  
2023

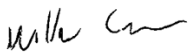
  
Willer Cunha Praxedes Cavalcante  
Diretor Geral II  
Port 366/2021

**1-APRESENTAÇÃO**

**2-ASPECTOS GERAIS**

**3-PROJETO GEOMÉTRICO**

**4-PROJETO DE PAVIMENTAÇÃO**

**5-ESPECIFICAÇÃO**

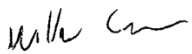
  
Willer Cunha Praxedes Cavalcante  
Diretor Geral II  
Port 366/2021

## **1-APRESENTAÇÃO**

Apresenta-se a seguir o projeto de pavimentação em ruas nos bairros Santa, Treze, Vaquejada e Adelba, no município de **SERRINHA/BA**, cujo objetivo é melhorar o traçado viário existente, facilitar a interligação entre os logradouros da cidade e promover as condições de escoamento das águas pluviais, melhorando as condições de vida da população da área beneficiada, em particular de toda a cidade em geral.

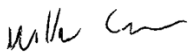
  
Willer Cunha Praxedes Cavalcante  
Diretor Geral II  
Port 366/2021

## 2-ASPECTOS GERAIS

**Serrinha** é um município brasileiro do estado da Bahia. O município está localizado na mesorregião do Nordeste Baiano e microrregião de Serrinha, a 173 km de Salvador e numa altitude de 379 metros em relação ao nível do mar.

### Município de Serrinha

"Princesa dos Tabuleiros"



Vista panorâmica de parte do centro da cidade.



Bandeira



Brasão

Hino

<b>Aniversário</b>	<u>13 de junho</u>
<b>Fundação</b>	<u>13 de junho</u> de <u>1876</u> (141 anos)
<b>Gentílico</b>	serrinhense
<b>CEP</b>	48700-000
<b>Prefeito(a)</b>	Adriano Lima ( <u>PMDB</u> )

### Localização

Localização de Serrinha no Brasil



11° 39' 50" S 39° 00' 28" O

**Unidade federativa**  Bahia

**Mesorregião** Nordeste Baiano IBGE/2008<sup>1)</sup>

**Microrregião** Serrinha IBGE/2008<sup>1)</sup>

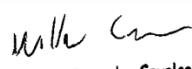
  
Willer Cunha Praxedes Cavalcante  
Diretor Geral II  
Port 366/2021

<b>Municípios limítrofes</b>	<a href="#">Biringina</a> , <a href="#">Lamarão</a> , <a href="#">Tanquinho</a> , <a href="#">Santa Bárbara</a> , <a href="#">Candeal</a> , <a href="#">Ichu</a> , <a href="#">Conceição do Coité</a> , <a href="#">Teofilândia</a> e <a href="#">Barrocas</a>
<b>Distância a capital</b>	até 173 <a href="#">km</a>
<b>Características geográficas</b>	
<b>Área</b>	568,405 <a href="#">km²</a> <sup>[2]</sup>
<b>População</b>	83,088 <a href="#">hab.</a> (BA: 23°) – <a href="#">IBGE/2017</a> <sup>[3]</sup>
<b>Densidade</b>	0,15 <a href="#">hab./km²</a>
<b>Altitude</b>	379 <a href="#">m</a>
<b>Clima</b>	<a href="#">Semiárido</a> à subúmido
<b>Fuso horário</b>	<a href="#">UTC-3</a>
<b>Indicadores</b>	
<b>IDH-M</b>	0,634 <a href="#">médio</a> <a href="#">PNUD/2010</a> <sup>[4]</sup>
<b>Gini</b>	0,55 <a href="#">PNUD/2010</a> <sup>[5]</sup>
<b>PIB</b>	<a href="#">R\$</a> 319 546,185 mil <a href="#">IBGE/2008</a> <sup>[6]</sup>
<b>PIB per capita</b>	<a href="#">R\$</a> 4 338,42 <a href="#">IBGE/2008</a> <sup>[6]</sup>
<b>Página oficial</b>	
<b>Prefeitura</b>	<a href="http://www.serrinha.ba.gov.br">http://www.serrinha.ba.gov.br</a>

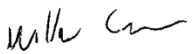
  
 Willer Cunha Praxedes Cavalcante  
 Diretor Geral II  
 Port 366/2021



### **3-PROJETO GEOMÉTRICO**

Objetivo Principal deste projeto é o estabelecimento das características técnicas do sistema viário sob enfoque, para definição da geometria das vias tanto em planta como em perfil e a obtenção de traçados regulares em harmonia com a morfologia local, em particular com a ocupação já existente.

Todo detalhamento nesta fase, apoiou-se no levantamento semi-cadastral da sede.

Na elaboração do projeto preservou-se o alinhamento das ruas existentes evitando-se interferir em construções de postes, ocorrendo desta forma uma adaptação do projeto a situação atual das vias, efetuando-se correções em planta com o objetivo de melhorar as condições de conforto e segurança para o usuário.

Todo o escoamento das águas pluviais será feito aproveitando totalmente a seção transversal das vias, ou seja, devido à topografia dos locais consideramos a captação através de coletor, isto porque dificilmente as vias que serão asfaltadas acumularão água de chuva.

A definição da geometria do sistema e sua caracterização foram adotadas através dos elementos básicos tais como: raios, declividade e largura da plataforma. Os serviços foram desenvolvidos de acordo com a seguinte ordenação:

- Lançamento em planta de acordo com a configuração geométrica do arruamento existente;
- Cálculo do estaqueamento e dos elementos geométricos das curvas no eixo, para lançamento nas plantas;
- Desenho em planta dos elementos definidores do sistema referentes no eixo, tais como: raios, cotas, larguras de plataforma, declividades transversais, etc;
- Elementos de locação;
- Fornecimento dos parâmetros definidos das curvas e sua correta localização.

Como foi dito anteriormente os greides ficaram colocados no terreno existente para evitar movimentos de terra exagerados.

#### **4- ENSAIO CBR**

##### ÍNDICE DE SUPORTE CALIFÓRNIA (CALIFORNIA BEARING RATIO) (DNER – ME 049/94)

O ensaio de CBR consiste na determinação da relação entre a pressão necessária para produzir uma penetração de um pistão num corpo-de-prova de solo, e a pressão necessária para produzir a mesma penetração numa brita padronizada.

O valor dessa relação, expressa em percentagem, permite determinar, por meio de equações empíricas, a espessura de pavimento flexível necessária, em função do tráfego.

##### Recomendações:

Deve se compactar no molde o material, em cinco camadas iguais de modo a se obter uma altura total de solo com cerca de 12,5 cm, após compactação. Cada camada recebe 12 golpes do soquete (caso de materiais para subleito), 26 ou 55 (caso de materiais para sub-base e base), caindo de 45,7 cm, distribuídos uniformemente sobre a superfície da camada. O peso do soquete é de 4,5 kg.

Após a compactação, deve se rasar o material na altura exata do molde e retira-se do material excedente da moldagem uma amostra representativa com cerca de 100g para determinar a umidade.

Deve compactar outros corpos-de-prova com teores crescentes de umidade, tantas vezes quantas necessárias para caracterizar a curva de

Após, deve colocar os corpos-de-prova imersos em água durante quatro dias.

A penetração dos corpos-de-prova deve ser feita numa prensa, a uma velocidade constante de 0,05 pol/min.

O índice de suporte Califórnia (CBR), em percentagem, para cada corpo-de-prova é obtido pela fórmula:

$CBR = \text{pressão calculada ou pressão corrigida} / \text{pressão padrão}$

Deve se adotar para o índice CBR o maior dos valores obtidos nas penetrações de 0,1 e 0,2 polegadas.

## **5-PROJETO DE PAVIMENTAÇÃO**

Um pavimento consiste numa estrutura construída sobre uma área terraplenada com a finalidade precípua de melhorar as condições de trafegabilidade sobre a mesma. Isto consiste basicamente de:

- Suportar as cargas superficiais do tráfego, transmitindo-as e dispersando-as em profundidades, a níveis admissíveis para cada estrato existente ou projetado;
- Proporcionar conforto e segurança aos usuários pela rolagem suave dos pneumáticos, sobre superfície de aspereza adequada. Isto provocará redução acentuada no consumo de combustíveis e danos ao veículo;
- Resistir aos esforços horizontais (desgastes), levando a superfície de rolamento a uma vida útil mais longa, permitindo uma trafegabilidade contínua no sistema viário, mesmo durante os períodos chuvosos.

Na definição do tipo de pavimento a ser empregado, foi dada grande importância ao seu custo, à disponibilidade de material na região e à oferta de mão-de-obra capacitada para a sua execução. Procurou-se também adotar um tipo de pavimento que não definisse muito daquele existente na cidade, porém, visando o cumprimento da norma vigente de acessibilidade.

Face ao exposto, projetou-se o pavimento com pavimentação asfáltica com CBUQ (Concreto Betuminoso Usinado a Quente sobre terreno natural, meio fio padrão DNIT e passeios em concreto despolado com espessura de 6cm.

## **6-ESPECIFICAÇÕES**

As Especificações Técnicas a seguir têm o objetivo de nortear a execução dos serviços previstos no Projeto Pavimentação em CBUQ (Concreto Betuminoso Usinado a Quente).

## **6.1 Serviços Preliminares:**

### **6.1.1– Placa de Obra – Conforme modelo:**

#### Recomendações

A placa indicativa da obra deverá ser executada respeitando rigorosamente às referências cromáticas, as dimensões e os tipos de letras e logotipos do modelo apresentado pelo GOVERNO FEDERAL.

#### Procedimento de Execução

A placa deverá ser em chapa galvanizada NR.18 e pintada com tinta a óleo ou esmalte sintético, armada com sarrafos de madeira de 5cm x 2,5 cm e dimensões 3,0x 1,5 m.

#### Medição

Para fins de recebimento, a unidade de medição é o metro quadrado (m<sup>2</sup>).

### **6.1.2 – Barracão de madeira, inclusive depósito e sala técnica:**

#### Recomendações

O abrigo provisório deverá ser dimensionado considerando-se o número provável de operários residentes na obra, atendendo à fiscalização. Deverão ser previstas, também, instalações sanitárias, elétricas, telefonia, refeitório, escritório e almoxarifado. Os alojamentos deverão ter paredes de chapa de madeira, piso cimentado e cobertura. Deverão ser obedecidas as recomendações da Norma regulamentadora NR 18.

#### Procedimentos de Execução

O solo será nivelado e receberá uma camada de concreto desempenado. As paredes serão construídas em chapas compensadas, fixadas nas peças de madeira, cravadas 60 cm no solo a cada 1,80 m. A cobertura deverá ser feita com peças de madeira e telhas de fibrocimento.

#### Medição

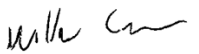
  
Willer Cunha Praxedes Cavalcante  
Diretor Geral II  
Port 366/2021

Para fins de recebimento, a unidade de medição é o metro quadrado (m<sup>2</sup>).

## **6.2 Terraplenagem:**

### **6.2.1 – Locação de ruas com equipamento topográfico**

#### Recomendações

Locação e nivelamento do terreno das obras e serviços de pavimentação.

#### Procedimento de Execução

A locação e o nivelamento serão executados com teodolito ou estação total.

Deverá ser executado a locação e o nivelamento da obra de acordo com a planta de situação.

Deverá ser aferida as dimensões, os alinhamentos, os ângulos e de quaisquer outras indicações constantes no projeto com as reais condições encontradas no local.

A ocorrência de erros na locação da obra projetada implicaria, para o executante, obrigação de proceder por sua conta e nos prazos contratuais, às modificações, demolições e reposições que se tornarem necessárias, a juízo da fiscalização, ficando além disso, sujeito a sanções, multas e penalidades aplicáveis em cada caso particular, de acordo com o Contrato.

#### Medição

Para fins de recebimentos, a unidade de medição será mensal (mês).

### **6.2.2 – Escavação vertical á céu aberto:**

#### Recomendações

Na escavação a céu aberto, incluindo carga, descarga e transporte, as vias deverão ter antecipadamente removidos todos os entulhos provenientes de resíduos sólidos domiciliares e de vegetação, bem como a camada de aterro comprometida. O entulho proveniente da limpeza prévia das vias e faixa de construção que constitui também as áreas de construção das calçadas e meio fio, deverão ser removidos mecanicamente e a DMT até 10km e velocidade média 22km/h, com caminhões basculantes e escavadeira hidráulica.

Deve-se utilizar para o preparo de base e sub-base estabilizada, material de primeira categoria obtida em jazida. O transporte referente a carga, manobra e descarga de entulho dentro da área da jazida, realizado com trator sobre esteiras. O transporte entre a jazida e a obra existim será feito com caminhão basculante com capacidade 10m<sup>3</sup>.

Para realização do espalhamento do material, deverá se utilizar trator esteira.

Para fins de recebimento a unidade de medição é o metro cúbico (m<sup>3</sup>).

### **6.2.3 – Regularização e compactação de sub leito:**

#### Recomendações

A operação de regularização do sub-leito se dará dentro da faixa de domínio da via, respeitando-se os limites do estaqueamento e off-set's.

#### Procedimento de execução da regularização

- a) inicialmente deve ser procedida uma verificação geral mediante o nivelamento geométrico, comparando-se as cotas da superfície existente (camada final de terraplenagem) com as cotas previstas no projeto;
- b) após a marcação topográfica da Regularização, proceder-se-á a escarificação, até 0,20m abaixo da cota de projeto e o espalhamento do material escarificado até a cota estabelecida;
- c) caso seja necessária a importação de materiais, os mesmos devem ser lançados preferencialmente após a escarificação, efetuando-se então uma nova operação de espalhamento. As raízes, blocos de pedra com diâmetro superior a 76mm e outros materiais estranhos, devem ser removidos;
- d) caso seja necessário bota-fora, o mesmo deve ser feito lançando-se o excesso em locais que não causem prejuízo ao meio ambiente, à drenagem ou às obras de arte ou em locais a serem indicados pela Fiscalização;

#### Procedimento de execução da escarificação:

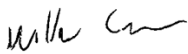
  
Willer Cunha Praxedes Cavalcante  
Diretor Geral II  
Port 366/2021

- a) inicialmente deve ser procedida uma verificação geral mediante o nivelamento geométrico, comparando-se as cotas da superfície existente (camada final de terraplenagem), com as cotas previstas no projeto;
- b) após a marcação topográfica da Regularização, proceder-se-á a escarificação, até 0,20m abaixo da cota de projeto, e o espalhamento do material escarificado até a cota estabelecida;
- c) caso seja necessária a importação de materiais, os mesmos devem ser lançados preferencialmente após a escarificação, efetuando-se então uma nova operação de espalhamento. As raízes, blocos de pedra com diâmetro superior a 76mm e outros materiais estranhos, devem ser removidos;
- d) caso seja necessário bota-fora, o mesmo deve ser feito lançando-se o excesso em locais que não causem prejuízo ao meio ambiente, à drenagem ou às obras de arte ou em locais a serem indicados pela Fiscalização;
- e) operações de corte ou aterro que excedam o limite de 0,20m, devem ser tratados como itens de terraplenagem.

#### Procedimento de execução compactação

- a) após a correção da umidade, a camada deve ser conformada pela ação da motoniveladora e em seguida liberada para a compactação;
- b) o equipamento de compactação utilizado deve ser compatível com o tipo de material e a densidade especificada para a regularização do subleito;
- c) a compactação deve ser executada progressivamente, em faixas longitudinais, dos bordos para o eixo, e nos casos de superelevação, do bordo inferior para o superior;
- d) o grau de compactação deve ser, no mínimo de 100% em relação à massa específica seca máxima;
- e) o acabamento deve ser executado pela ação conjunta de motoniveladora e rolos compactadores.

#### Medição

Para fins de recebimento a unidade de medição é o metro quadrado (m<sup>2</sup>).

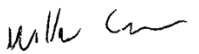
  
Willer Cunha Praxedes Cavalcante  
Diretor Geral II  
Port 366/2021

## **6.3 Pavimentação**

### **6.3.1 - Imprimação:**

#### Recomendações

Deve ser empregado asfalto diluído tipo CM-30. A taxa de aplicação será aquela que pode ser absorvida pela base em 24 horas, devendo ser determinada experimentalmente no canteiro de obra, devendo variar de 0,80 a 1,6 l/m<sup>2</sup>.

Tal serviço consiste na aplicação de material betuminoso sobre a superfície da sub-base, para promover uma maior coesão da superfície da sub-base, uma maior aderência entre a base e o revestimento. O equipamento utilizado é o caminhão espargidor, salvo em locais de difícil acesso ou em pontos falhos que deverá ser utilizado o espargidor manual.

A área imprimada deverá ser varrida para a eliminação do pó e de todo material solto e estar seca ou ligeiramente umedecida. É vedado proceder a imprimação da superfície molhada ou quando a temperatura do ar seja inferior a 10°C. O tráfego nas regiões imprimadas só deve ser permitido após decorridas, no mínimo, 24 horas de aplicação do material asfáltico.

Para fins de recebimento a unidade de medição é o metro quadrado (m<sup>2</sup>).

### **6.3.2 - Pintura de ligação:**

#### Recomendações

Tal serviço consiste na aplicação de material betuminoso sobre a superfície da base, para promover aderência entre um revestimento betuminoso e a camada subjacente.

O material utilizado será emulsão asfáltica tipo RR-2C, diluído em água na proporção 1:1, e aplicado na taxa de 0,50 a 0,80 litros/ m<sup>2</sup> de tal forma que a película de asfalto residual fique em torno de 0,3mm.

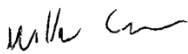
  
Willer Cunha Praxedes Cavalcante  
Diretor Geral II  
Port 366/2021



O equipamento utilizado é o caminhão espargidor, salvo em locais de difícil acesso ou em pontos falhos que deverá ser utilizado o espargidor manual.

A superfície a ser pintada deverá se varrida, a fim de ser eliminado o pó e todo e qualquer material solto.

Para fins de recebimento a unidade de medição é o metro quadrado (m<sup>2</sup>).

### **6.3.3 - Camada de Binder:**

#### Recomendações

Execução de base asfáltica, espessura acabada de 3cm com fornecimento, posto obra, de equipamentos, materiais e mão-de-obra necessários para a execução de camada para base de pista de rolamento em concreto asfáltico usinado a quente tipo Binder, compreendendo os serviços: fornecimento de mistura homogênea a quente, executada em usina de agregados e material betuminoso, incluindo perdas; carga, transporte até o local de aplicação, descarga; execução de camada de concreto asfáltico, compactação e acabamento. Remunera também os serviços de mobilização e desmobilização.

Para fins de recebimento a unidade de medição é em metros cubico (m<sup>3</sup>).

### **6.3.4 - Concreto Betuminoso usinado a quente (CBUQ):**

#### Recomendações

É o revestimento flexível resultante da mistura em usina, de agregado mineral graduado e material betuminoso espalhado e comprimido. Será executado os serviços de pavimentação asfáltica com CBUQ, com espessura de 4cm (conforme projeto) e composto das seguintes etapas: usinagem, transporte, espalhamento, compactação e ensaios necessários do material, tanto em usinagem quanto no recebimento e execução da obra, para manter padrões de qualidades exigidos por normas.

Os equipamentos a serem utilizados para execução dos serviços são: vibro acabadora, que proporcione o espalhamento homogêneo e de maneira que se obtenha a espessura indicada, e o rolo de pneus, que proporcione a

compactação desejada e que proporcione uma superfície lisa e desempenada.

Deverá ser observado o completo resfriamento do revestimento para abertura ao tráfego. Em cada caminhão, antes da descarga, será feita, pelo menos, uma leitura da temperatura.

A mistura betuminosa será executada em usina volumétrica contínua. A mistura será executada quando os agregados estiverem devidamente secos e na temperatura adequada.

Pronta a mistura ela será descarregada em caminhões/basculantes que a transportarão para a pista e a descarregarão em acabadora. Uma vez espalhada a mistura será dado início à compactação da mesma, dentro da temperatura e espessura especificada no projeto.

Para fins de recebimento a unidade de medição é em metro cubico (m<sup>3</sup>).

### **6.3.5- Transporte com caminhão tipo tanque:**

#### Recomendações

Para o transporte de material betuminoso, com origem no distribuidor indicado no projeto e com destino aos locais das obras, será necessário um caminhão tanque com capacidade de 30.000L, com cavalo mecânico de capacidade máxima de tração combinado de 66.000 kg, potência 360 cv, inclusive tanque de asfalto com serpentina.

Para fins de recebimento, a unidade de medição será tonelada por quilometro (T x KM).

### **6.3.6- Transporte com caminhão tipo basculante:**

#### Recomendações

Para o transporte do concreto asfáltico devem ter caçambas metálicas robustas, com capacidade de 10 m<sup>3</sup>, limpas e lisas, ligeiramente lubrificadas com água e sabão, óleo cru fino, óleo parafínico ou solução de cal hidratada, de modo a evitar a aderência da mistura à chapa.

Não é permitida a utilização de produtos susceptíveis à dissolução do ligante asfáltico, como óleo diesel, gasolina etc. As caçambas devem ser providas de lona impermeáveis durante o transporte de forma a proteger a massa asfáltica da ação de chuvas ocasionais, da eventual contaminação

por poeira e, especialmente, evitar a perda de temperatura e queda de partículas durante o transporte.

As lonas devem estar bem fixadas na dianteira para não permitir a entrada de ar entre a cobertura e a mistura. O tempo máximo de permanência da mistura no caminhão é dado pelo limite de temperatura estabelecido para aplicação da massa na pista.

Para fins de recebimento a unidade de medição é em metros cubico (m<sup>3</sup>).

## 6.4 Guias e sarjetas em concreto:

### 6.4.1 – Locação das guias e sarjetas:

#### Recomendações

Apresentação do terreno será através de regularização da área onde será implantada a obra, dentro de uma faixa de 1,00 metro de plataforma;

O terreno da fundação será fortemente apiloado com soquete mecânico ou rolo compressor, em camadas de até 10,00 cm, caso houver necessidade de aterro para seu nivelamento.

#### Dimensões

As dimensões das guias e sarjetas seguem na imagem abaixo.

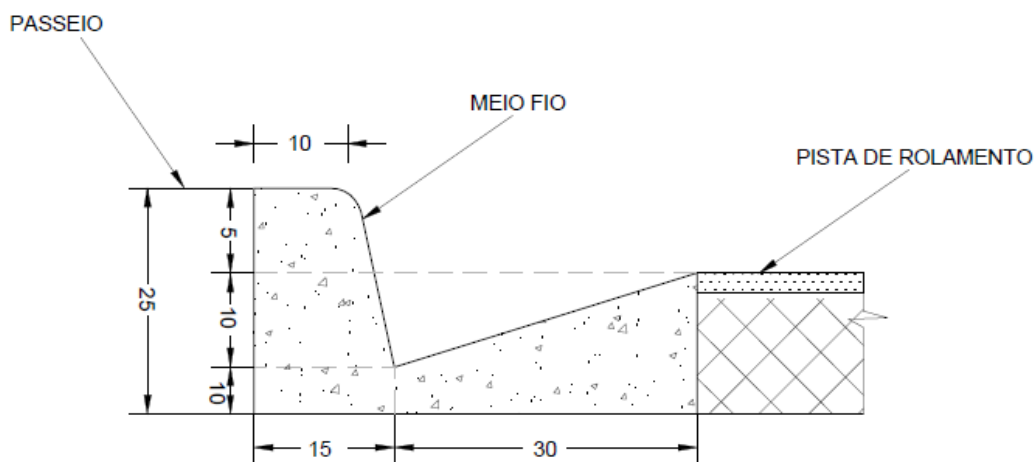

## Acabamento

As guias e sarjetas deverão apresentar suas superfícies lisas, isentas de fendilamentos ou fissuras;

Uma régua de 3,00 metros apoiada ao longo do piso não poderá acusar flecha superior a 4,00mm;

As guias e sarjetas executadas pelo sistema de extrusão deverão ser revestidas com argamassa mista, no traço a ser definido pela engenharia.

## Resistência

O concreto das guias e sarjetas deverá apresentar resistência mínima de 25 MPa no ensaio de compressão simples aos 28 dias de idade.

## Preparo, lançamento e acabamento do concreto

O concreto deverá ter plasticidade e umidade para que possa ser facilmente lançado. Deverá constituir-se de massa compacta sem buracos ou ninhos;

Após o adensamento, a superfície da sarjeta deverá ser modelada com gabarito e acabada com auxílio de desempenadeira de aço até apresentar superfície lisa e uniforme;

A aresta da sarjeta deverá ser chanfrada num plano formado por um ângulo de 45° com a superfície;

As guias e sarjetas serão executadas através de extrusão, com máquina extrusora de concreto.

## Juntas

As juntas serão do tipo “secção enfraquecida” com espaçamento de 4,00 a 6,00 metros;

A altura das juntas deverá estar compreendida entre 1/3 a 1/4 da espessura da sarjeta e, sua largura não deverá exceder a 1,00 cm.

## Rebaixamento de guias

Nas entradas de veículos (garagens), as guias deverão ser rebaixadas em conformidade com a Legislação Municipal, inclusive com curvas rápidas nos limites.

## 6.5 Acessibilidade (passeio e canteiro):

### 6.5.1 – Fornecimento e assentamento de meio-fio sobre terreno natural:

#### Recomendações

As guias pré-fabricadas em concreto simples devem ter as seguintes dimensões:

Largura superior = 13

Largura inferior = 15

Altura = 30

Comprimento = 100

*Medidas em centímetro.*

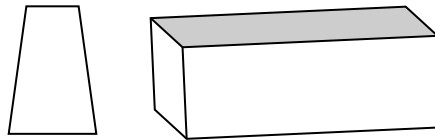

Os meio-fios de concreto simples, deverá apresentar uma resistência mínima aos vinte e oito dias de  $F_{ck} \geq 20$  Mpa.

#### Procedimento de execução

- escavação da porção anexa ao bordo do pavimento, obedecendo aos alinhamentos cotas e dimensões indicadas no projeto;
- execução de base de brita para regularização e apoio dos meios-fios;
- assentamento dos meios-fios pré-moldados, respeitando-se alinhamento e nivelamento.
- rejuntamento com argamassa cimento-areia, traço 1:3
- peças deverão ter no máximo 1m, devendo esta dimensão ser reduzida para segmentos em curva.

#### Medição

Para fins de recebimento, a unidade de medição é em metro (m).

## MANEJO AMBIENTAL

Na execução dos passeios e meio-fio adotam-se as seguintes recomendações de preservação ambiental:

Planejar adequadamente a exploração do areal, de modo a minimizar os danos inevitáveis e possibilitar recuperação ambiental, após a retirada de todos os materiais e equipamentos;

O material decorrente das operações de desmatamento, destocamento e limpeza executados dentro dos limites da área deve ser retirado e estocado de forma que, após a exploração do areal, o solo orgânico seja espalhado na área escavada reintegrando-a à paisagem;

O material vegetal deve ser removido e estocado conforme as indicações do projeto. A remoção ou estocagem dependerá da eventual utilização, não sendo permitida a permanência de entulhos nas adjacências da plataforma de modo a provocar a obstrução do sistema de drenagem natural da obra ou problemas ambientais;

Evitar a exploração de areais em áreas de reservas florestais, ecológicas, de preservação cultural, ou mesmo, nas suas proximidades;

As áreas de areais, após a escavação, devem ser reconformadas com abrandamento dos taludes, de modo a suavizar contornos e reincorporá-las ao relevo natural, operação realizada antes do espalhamento do solo orgânico;

O trânsito dos equipamentos e veículos de serviço fora das áreas de trabalho, deve ser evitado tanto quanto possível, principalmente onde há alguma área com relevante interesse paisagístico ou ecológico;

## Medição

Os serviços devem ser medidos a partir da determinação do volume aplicado, expresso em metros cúbicos.

Para o cálculo do volume deve ser utilizada a média das espessuras medidas e a largura da camada;

Os serviços devem ser pagos, mediante medição, com base nos preços unitários contratuais, os quais devem representar a compensação integral para todas as operações, transportes, materiais, perdas, mão de obra, equipamentos, encargos e eventuais necessários à completa execução dos serviços.

A unidade de medição é o (m<sup>2</sup>).

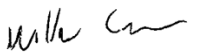
  
Willer Cunha Praxedes Cavalcante  
Diretor Geral II  
Port 366/2021

### **6.5.2 – Execução de passeio (calçada) ou piso de concreto com concreto moldado in loco feito na obra, acabamento convencional.**

#### Recomendações

A base em solo deverá estar nivelada e compactada.

#### Procedimento de execução:

Será lançado camada em concreto, com  $e=6\text{cm}$ , com acabamento despolado. Antes do lançamento do concreto, deve-se umedecer a base e as ripas, irrigando-as ligeiramente.

#### Medição

Para fins de recebimento, a unidade de medição é o metro cúbico ( $\text{m}^3$ ).

### **6.5.3 – Rampa de acesso PNE**

#### Recomendações

Construir nos locais indicados em Projeto rampas de acessibilidade para portadores de necessidades especiais, com inclinação  $\leq 8\%$ .

#### Procedimento de execução

Promover o rebaixamento do passeio e meio-fio, de modo a facilitar a instalação de rampa em concreto ranhurado, com inclinação  $\leq 8\%$ .

## **6.6. Sinalização**

### **6.6.1 – Placa de identificação de rua**

#### Recomendações

As placas de identificação dos logradouros deverão ser produzidas e afixadas unicamente como exposto a seguir.

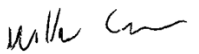
  
Willer Cunha Praxedes Cavalcante  
Diretor Geral II  
Port 366/2021

## Procedimento de execução

- Placa: Chapa de aço zincada nas duas faces, de espessura mínima de 0,50 mm., alumínio conforme ASTM 50 52 H 38 com espessura mínima de 1,5 mm.
- Sinais Gráficos: Película vinílica sensível branca Scotch Cal da 3 M, impressão por serigrafia esmaltado;
- Cores: as placas de logradouros denominados terão fundo azul e os sinais gráficos brancos;
- Tipografia: Helvética medium

## Medição

Para fins de recebimento, a unidade de medição é unidade (und).

### 6.6.2 Placa de sinalização vertical

#### Recomendações

A Sinalização Vertical será efetuada de acordo com os manuais e normas de projetos de implementação da sinalização dos dispositivos e equipamentos de trânsito aprovados pelo Conselho Nacional de Trânsito - **CONTRAN**, através do Manual Brasileiro de Sinalização de Trânsito, aprovado pela Resolução do CONTRAN N°180, de 26 de agosto de 2005.

A sinalização vertical tem a finalidade de fornecer informações que permitam aos usuários das vias adotar comportamentos adequados, de modo a aumentar a segurança, ordenar os fluxos de tráfego e orientar os usuários da via.

#### Procedimento de Execução

Os materiais mais adequados para serem utilizados como substratos para a confecção das placas de sinalização são o aço, alumínio, plástico reforçado e madeira imunizada.

Os materiais mais utilizados para confecção dos sinais são as tintas e películas.

As tintas utilizadas são: esmalte sintético, fosco ou semifosco ou pintura eletrostática.



As películas utilizadas são: plásticas (não retrorrefletivas) ou retrorrefletivas dos seguintes tipos: de esferas inclusas, de esferas encapsuladas ou de lentes prismáticas

Os suportes devem ser dimensionados e fixados de modo a suportar as cargas próprias das placas e os esforços sob a ação do vento, garantindo a correta posição do sinal.

Os suportes devem ser fixados de modo a manter rigidamente as placas em sua posição permanente e apropriada, evitando que sejam giradas ou deslocadas.

Para fixação da placa ao suporte devem ser usados elementos fixadores adequados de forma a impedir a soltura ou deslocamento da mesma.

Os materiais mais utilizados para confecção dos suportes são aço e madeira imunizada.

## Medição

Para fins de recebimento, a unidade de medição é unidade (und).

### **6.6.3 Placa de sinalização horizontal**

#### **6.6.3.1 – Pintura da Faixa de Rolamento**

##### Recomendações

A sinalização horizontal será demarcada conforme detalhes do projeto em anexo, sendo utilizada tinta refletiva acrílica a base de solvente de alta durabilidade, a fim de garantir secagem rápida da via, perfeito aspecto visual diurno e excelente visualização noturna devido à ótima retenção de esferas de vidro.

A superfície deverá estar seca, preparada, escovada, livre de poeiras e asperezas.

Serão utilizadas faixas com espessura de 10cm cada, sendo consideradas duas faixas limitando a área e duas faixas centrais.

### **6.6.3.2 Faixa de Pedestres:**

#### Recomendações

Nos locais indicados, deverão ser implantadas faixas elevadas de travessia de pedestres em concreto estrutural, utilizando-se malhas de aço soldadas.

As dimensões das faixas elevadas deverão ser aquelas indicadas nos projetos gráficos. O concreto utilizado deverá ser dosado em central e possuir resistência mínima à compressão de 20,0 MPa, devidamente comprovada pelo fornecedor. Juntas transversais de construção deverão ser executadas, no mínimo, a cada 4.00m considerando o sentido longitudinal do dispositivo, além do lastro de brita na espessura de 3 cm.

Deverão ser implantadas junto ao alinhamento do meio fio tubos de PVC rígido que permitam a passagem das águas pluviais que escoam sobre a sarjeta. A sinalização indicativa da faixa elevada deverá ser executada pintura em tinta termoplástica, assim como deverá ser feita a sinalização viária correspondente.

### **6.7-Desmobilização.**

#### Recomendações

Após o termino de todos os trabalhos de campo e elaborado o asbuilt da área executada, será desmobilizado todo canteiro deixando a área no mesmo aspecto encontrado.

SERRINHA,04 de maio 2023.

---

**WILLER CUNHA PRAXEDES CAVALCANTE**  
**CREA 0515810666-8**  
**ENGENHEIRO CIVIL**

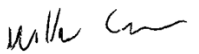
  
Willer Cunha Praxedes Cavalcante  
Diretor Geral II  
Port 366/2021

<b>Nº OPERAÇÃO</b> 1086397-94/2022	<b>Nº SICONV</b> 32157/2022	<b>PROPONENTE / TOMADOR</b> PREFEITURA MUNICIPAL DE SERRINHA	<b>APELIDO DO EMPREENDIMENTO</b> PAVIMENTAÇÃO ASFÁLTICA EM DIVERSOS LOGRADOUROS			
<b>LOCALIDADE SINAPI</b> SALVADOR	<b>DATA BASE</b> 03-23 (N DES.)	<b>DESCRIÇÃO DO LOTE</b> PAVIMENTAÇÃO ASFÁLTICA	<b>MUNICÍPIO / UF</b> SERRINHA	<b>BDI 1</b> 21,35%	<b>BDI 2</b> 14,33%	<b>BDI 3</b> 0,00%

Item	Fonte	Código	Descrição	Unidade	Quantidade	Custo Unitário (sem BDI) (R\$)	BDI (%)	Preço Unitário (com BDI) (R\$)	Preço Total (R\$)	
<b>PAVIMENTAÇÃO ASFÁLTICA</b>									<b>3.285.766,13</b>	
<b>1.</b>			<b>PAVIMENTAÇÃO ASFÁLTICA - BAIRRO SANTA</b>						<b>867.328,46</b>	
<b>1.1.</b>			<b>SERVIÇOS PRELIMINARES</b>						<b>47.274,96</b>	
1.1.1.	SINAPI-I	4813	PLACA DE OBRA (PARA CONSTRUCAO CIVIL) EM CHAPA GALVANIZADA *N. 22*, ADESIVADA, DE *2,4 X 1,2* M (SEM POSTES PARA FIXACAO)	M2	2,25	250,00	BDI 1	303,38	682,61	RA
1.1.2.	SINAPI	93210	EXECUÇÃO DE REFEITÓRIO EM CANTEIRO DE OBRA EM CHAPA DE MADEIRA COMPENSADA, NÃO INCLUSO MOBILIÁRIO E EQUIPAMENTOS. AF_02/2016	M2	15,00	530,00	BDI 1	643,16	9.647,40	RA
1.1.3.	SINAPI	93207	EXECUÇÃO DE ESCRITÓRIO EM CANTEIRO DE OBRA EM CHAPA DE MADEIRA COMPENSADA, NÃO INCLUSO MOBILIÁRIO E EQUIPAMENTOS. AF_02/2016	M2	10,00	972,00	BDI 1	1.179,52	11.795,20	RA
1.1.4.	SINAPI	93212	EXECUÇÃO DE SANITÁRIO E VESTIÁRIO EM CANTEIRO DE OBRA EM CHAPA DE MADEIRA COMPENSADA, NÃO INCLUSO MOBILIÁRIO. AF_02/2016	M2	10,00	889,00	BDI 1	1.078,80	10.788,00	RA
1.1.5.	SINAPI	93208	EXECUÇÃO DE ALMOXARIFADO EM CANTEIRO DE OBRA EM CHAPA DE MADEIRA COMPENSADA, INCLUSO PRATELEIRAS. AF_02/2016	M2	15,00	789,00	BDI 1	957,45	14.361,75	RA
<b>1.2.</b>			<b>TERRAPLANAGEM</b>						<b>34.492,76</b>	
1.2.1.	SINAPI	101277	ESCAVAÇÃO VERTICAL A CÉU ABERTO, EM OBRAS DE INFRAESTRUTURA, INCLUINDO CARGA, DESCARGA E TRANSPORTE, EM SOLO DE 1ª CATEGORIA COM ESCAVADEIRA HIDRÁULICA (ÇAÇAMBA: 1,2 M³ / 155HP), FROTA DE 12 CAMINHÕES BASCULANTES DE 10 M³, DMT DE 6 KM E VELOCIDADE MÉDIA 22KM/H. AF_05/2020	M3	798,22	26,70	BDI 1	32,40	25.862,33	RA
1.2.2.	SINAPI	99064	LOCAÇÃO DE PAVIMENTAÇÃO. AF_10/2018	M	703,72	0,57	BDI 1	0,69	485,57	RA
1.2.3.	SINAPI	100574	ESPALHAMENTO DE MATERIAL COM TRATOR DE ESTEIRAS. AF_11/2019	M3	798,22	1,48	BDI 1	1,80	1.436,80	RA
1.2.4.	SINAPI	100577	REGULARIZAÇÃO E COMPACTAÇÃO DE SUBLEITO DE SOLO PREDOMINANTEMENTE ARENOSO. AF_11/2019	M2	4.413,20	1,25	BDI 1	1,52	6.708,06	RA
<b>1.3.</b>			<b>PAVIMENTAÇÃO ASFÁLTICA</b>						<b>618.580,31</b>	
1.3.1.	SINAPI	100966	TRANSPORTE COM CAMINHÃO TANQUE DE TRANSPORTE DE MATERIAL ASFÁLTICO DE 30000 L, EM VIA URBANA EM REVESTIMENTO PRIMÁRIO (UNIDADE: TXKM). AF_07/2020	TXKM	112,55	1,52	BDI 2	1,74	195,84	RA
1.3.2.	SINAPI	100986	CARGA DE MISTURA ASFÁLTICA EM CAMINHÃO BASCULANTE 10 M³ (UNIDADE: M3). AF_07/2020	M3	279,36	8,54	BDI 1	10,36	2.894,17	RA
1.3.3.	SINAPI	95875	TRANSPORTE COM CAMINHÃO BASCULANTE DE 10 M³, EM VIA URBANA PAVIMENTADA, DMT ATÉ 30 KM (UNIDADE: M3XKM). AF_07/2020	M3XKM	2.626,05	2,34	BDI 2	2,68	7.037,81	RA
1.3.4.	ORSE	02592	Imprimação - execução com fornecimento de material	M2	3.990,97	10,40	BDI 1	12,62	50.366,04	RA
1.3.5.	SINAPI	95996	EXECUÇÃO DE PAVIMENTO COM APLICAÇÃO DE CONCRETO ASFÁLTICO, CAMADA DE BINDER - EXCLUSIVE CARGA E TRANSPORTE. AF_11/2019	M3	119,72	1.110,00	BDI 1	1.346,99	161.261,64	RA
1.3.6.	ORSE	02593	Execução de pintura asfáltica de ligação, inclusive fornecimento de ligante, exclusive transporte	M2	3.990,97	1,59	BDI 1	1,93	7.702,57	RA

RECURSO  
↓



**PO - PLANILHA ORÇAMENTÁRIA**  
Orçamento Base para Licitação - OGU

Grau de Sigilo  
**#PUBLICO**

<b>Nº OPERAÇÃO</b> 1086397-94/2022	<b>Nº SICONV</b> 32157/2022	<b>PROPONENTE / TOMADOR</b> PREFEITURA MUNICIPAL DE SERRINHA	<b>APELIDO DO EMPREENDIMENTO</b> PAVIMENTAÇÃO ASFÁLTICA EM DIVERSOS LOGRADOUROS			
<b>LOCALIDADE SINAPI</b> SALVADOR	<b>DATA BASE</b> 03-23 (N DES.)	<b>DESCRIÇÃO DO LOTE</b> PAVIMENTAÇÃO ASFÁLTICA	<b>MUNICÍPIO / UF</b> SERRINHA	<b>BDI 1</b> 21,35%	<b>BDI 2</b> 14,33%	<b>BDI 3</b> 0,00%

Item	Fonte	Código	Descrição	Unidade	Quantidade	Custo Unitário (sem BDI) (R\$)	BDI (%)	Preço Unitário (com BDI) (R\$)	Preço Total (R\$)	
<b>PAVIMENTAÇÃO ASFÁLTICA</b>									<b>3.285.766,13</b>	
1.3.7.	SINAPI	95995	EXECUÇÃO DE PAVIMENTO COM APLICAÇÃO DE CONCRETO ASFÁLTICO, CAMADA DE ROLAMENTO - EXCLUSIVE CARGA E TRANSPORTE. AF_11/2019	M3	159,64	1.280,00	BDI 1	1.553,28	247.965,62	RA
1.3.8.	SINAPI	94287	EXECUÇÃO DE SARJETA DE CONCRETO USINADO, MOLDADA IN LOCO EM TRECHO RETO, 30 CM BASE X 10 CM ALTURA. AF_06/2016	M	1.407,44	41,40	BDI 1	50,24	70.709,79	RA
1.3.9.	SINAPI	94273	ASSENTAMENTO DE GUIA (MEIO-FIO) EM TRECHO RETO, CONFECCIONADA EM CONCRETO PRÉ-FABRICADO, DIMENSÕES 100X15X13X30 CM (COMPRIMENTO X BASE INFERIOR X BASE SUPERIOR X ALTURA), PARA VIAS URBANAS (USO VIÁRIO). AF_06/2016	M	1.372,43	42,30	BDI 1	51,33	70.446,83	RA
<b>1.4.</b>			<b>ACESSIBILIDADE</b>					-	<b>148.665,72</b>	
1.4.1.	SINAPI	94319	ATERRO MANUAL DE VALAS COM SOLO ARGILO-ARENOSO E COMPACTAÇÃO MECANIZADA. AF_05/2016	M3	373,65	90,90	BDI 1	110,31	41.217,33	RA
1.4.2.	SINAPI	93589	TRANSPORTE COM CAMINHÃO BASCULANTE DE 10 M³, EM VIA URBANA EM REVESTIMENTO PRIMÁRIO (UNIDADE: M3XKM). AF_07/2020	M3XKM	3.587,03	2,54	BDI 2	2,90	10.402,39	RA
1.4.3.	SINAPI	94990	EXECUÇÃO DE PASSEIO (CALÇADA) OU PISO DE CONCRETO COM CONCRETO MOLDADO IN LOCO, FEITO EM OBRA, ACABAMENTO CONVENCIONAL, NÃO ARMADO. AF_08/2022	M3	93,42	730,80	BDI 1	886,83	82.847,66	RA
1.4.4.	SINAPI	101094	PISO PODOTÁTIL DE ALERTA OU DIRECIONAL, DE BORRACHA, ASSENTADO SOBRE ARGAMASSA. AF_05/2020	M	78,00	150,00	BDI 1	182,03	14.198,34	RA
<b>1.5.</b>			<b>SINALIZAÇÃO VIÁRIA</b>					-	<b>9.223,52</b>	
1.5.1.	SINAPI	102512	PINTURA DE EIXO VIÁRIO SOBRE ASFALTO COM TINTA RETRORREFLETIVA A BASE DE RESINA ACRÍLICA COM MICROESFERAS DE VIDRO, APLICAÇÃO MECÂNICA COM DEMARCADORA AUTOPROPELIDA. AF_05/2021	M	703,72	5,64	BDI 1	6,84	4.813,44	RA
1.5.2.	ORSE	04249	Confeção, montagem e instalação de placa de sinalização em chapa de aço galvanizado n°18 (60x50cm), com 02 demãos de fundo anti-corrosivo (super galvite ou similar) 02 demãos de esmalte e mensagem em película refletiva, auto-adesiva	U N	22,00	112,50	BDI 1	136,52	3.003,44	RA
1.5.3.	SINAPI-I	13521	PLACA DE ACO ESMALTADA PARA IDENTIFICACAO DE RUA, *45 CM X 20* CM	UN	8,00	85,50	BDI 1	103,75	830,00	RA
1.5.4.	SINAPI-I	13244	CONE DE SINALIZACAO EM PVC RIGIDO COM FAIXA REFLETIVA, H = 70 / 76 CM	UN	16,00	29,70	BDI 1	36,04	576,64	RA
<b>1.6.</b>			<b>SERVIÇOS COMPLEMENTARES</b>					-	<b>9.091,19</b>	
1.6.1.	SINAPI	99814	LIMPEZA DE SUPERFÍCIE COM JATO DE ALTA PRESSÃO. AF_04/2019	M2	4.413,20	1,70	BDI 1	2,06	9.091,19	RA
<b>2.</b>			<b>PAVIMENTAÇÃO ASFÁLTICA - BAIRRO TREZE</b>					-	<b>945.826,29</b>	
<b>2.1.</b>			<b>TERRAPLANAGEM</b>					-	<b>42.454,85</b>	
2.1.1.	SINAPI	101277	ESCAVAÇÃO VERTICAL A CÉU ABERTO, EM OBRAS DE INFRAESTRUTURA, INCLUINDO CARGA, DESCARGA E TRANSPORTE, EM SOLO DE 1ª CATEGORIA COM ESCAVADEIRA HIDRÁULICA (CAÇAMBA: 1,2 M³ / 155HP), FROTA DE 12 CAMINHÕES BASCULANTES DE 10 M³, DMT DE 6 KM E VELOCIDADE MÉDIA 22KM/H. AF_05/2020	M3	1.001,88	26,70	BDI 1	32,40	32.460,91	RA

RECURSO  
↓

<b>Nº OPERAÇÃO</b> 1086397-94/2022	<b>Nº SICONV</b> 32157/2022	<b>PROPONENTE / TOMADOR</b> PREFEITURA MUNICIPAL DE SERRINHA	<b>APELIDO DO EMPREENDIMENTO</b> PAVIMENTAÇÃO ASFÁLTICA EM DIVERSOS LOGRADOUROS			
<b>LOCALIDADE SINAPI</b> SALVADOR	<b>DATA BASE</b> 03-23 (N DES.)	<b>DESCRIÇÃO DO LOTE</b> PAVIMENTAÇÃO ASFÁLTICA	<b>MUNICÍPIO / UF</b> SERRINHA	<b>BDI 1</b> 21,35%	<b>BDI 2</b> 14,33%	<b>BDI 3</b> 0,00%

Item	Fonte	Código	Descrição	Unidade	Quantidade	Custo Unitário (sem BDI) (R\$)	BDI (%)	Preço Unitário (com BDI) (R\$)	Preço Total (R\$)	
<b>PAVIMENTAÇÃO ASFÁLTICA</b>									<b>3.285.766,13</b>	
2.1.2.	SINAPI	99064	LOCAÇÃO DE PAVIMENTAÇÃO. AF_10/2018	M	834,92	0,57	BDI 1	0,69	576,09	RA
2.1.3.	SINAPI	100574	ESPALHAMENTO DE MATERIAL COM TRATOR DE ESTEIRAS. AF_11/2019	M3	1.001,88	1,48	BDI 1	1,80	1.803,38	RA
2.1.4.	SINAPI	100577	REGULARIZAÇÃO E COMPACTAÇÃO DE SUBLEITO DE SOLO PREDOMINANTEMENTE ARENOSO. AF_11/2019	M2	5.009,52	1,25	BDI 1	1,52	7.614,47	RA
<b>2.2.</b>			<b>PAVIMENTAÇÃO ASFÁLTICA</b>					-	<b>707.915,95</b>	
2.2.1.	SINAPI	100966	TRANSPORTE COM CAMINHÃO TANQUE DE TRANSPORTE DE MATERIAL ASFÁLTICO DE 30000 L, EM VIA URBANA EM REVESTIMENTO PRIMÁRIO (UNIDADE: TXKM). AF_07/2020	TXKM	110,90	1,52	BDI 2	1,74	192,97	RA
2.2.2.	SINAPI	100986	CARGA DE MISTURA ASFÁLTICA EM CAMINHÃO BASCULANTE 10 M³ (UNIDADE: M3). AF_07/2020	M3	315,60	8,54	BDI 1	10,36	3.269,62	RA
2.2.3.	SINAPI	95875	TRANSPORTE COM CAMINHÃO BASCULANTE DE 10 M³, EM VIA URBANA PAVIMENTADA, DMT ATÉ 30 KM (UNIDADE: M3XKM). AF_07/2020	M3XKM	2.587,92	2,34	BDI 2	2,68	6.935,63	RA
2.2.4.	ORSE	02592	Imprimação - execução com fornecimento de material	M2	4.508,57	10,40	BDI 1	12,62	56.898,15	RA
2.2.5.	SINAPI	95996	EXECUÇÃO DE PAVIMENTO COM APLICAÇÃO DE CONCRETO ASFÁLTICO, CAMADA DE BINDER - EXCLUSIVE CARGA E TRANSPORTE. AF_11/2019	M3	135,26	1.110,00	BDI 1	1.346,99	182.193,87	RA
2.2.6.	ORSE	02593	Execução de pintura asfáltica de ligação, inclusive fornecimento de ligante, exclusive transporte	M2	4.508,57	1,59	BDI 1	1,93	8.701,54	RA
2.2.7.	SINAPI	95995	EXECUÇÃO DE PAVIMENTO COM APLICAÇÃO DE CONCRETO ASFÁLTICO, CAMADA DE ROLAMENTO - EXCLUSIVE CARGA E TRANSPORTE. AF_11/2019	M3	180,34	1.280,00	BDI 1	1.553,28	280.118,52	RA
2.2.8.	SINAPI	94287	EXECUÇÃO DE SARJETA DE CONCRETO USINADO, MOLDADA IN LOCO EM TRECHO RETO, 30 CM BASE X 10 CM ALTURA. AF_06/2016	M	1.669,84	41,40	BDI 1	50,24	83.892,76	RA
2.2.9.	SINAPI	94273	ASSENTAMENTO DE GUIA (MEIO-FIO) EM TRECHO RETO, CONFECCIONADA EM CONCRETO PRÉ-FABRICADO, DIMENSÕES 100X15X13X30 CM (COMPRIMENTO X BASE INFERIOR X BASE SUPERIOR X ALTURA), PARA VIAS URBANAS (USO VIÁRIO). AF_06/2016	M	1.669,84	42,30	BDI 1	51,33	85.712,89	RA
<b>2.3.</b>			<b>ACESSIBILIDADE</b>					-	<b>175.834,07</b>	
2.3.1.	SINAPI	94319	ATERRO MANUAL DE VALAS COM SOLO ARGILO-ARENOSO E COMPACTAÇÃO MECANIZADA. AF_05/2016	M3	455,57	90,90	BDI 1	110,31	50.253,93	RA
2.3.2.	SINAPI	93589	TRANSPORTE COM CAMINHÃO BASCULANTE DE 10 M³, EM VIA URBANA EM REVESTIMENTO PRIMÁRIO (UNIDADE: M3XKM). AF_07/2020	M3XKM	4.555,70	2,54	BDI 2	2,90	13.211,53	RA
2.3.3.	SINAPI	94990	EXECUÇÃO DE PASSEIO (CALÇADA) OU PISO DE CONCRETO COM CONCRETO MOLDADO IN LOCO, FEITO EM OBRA, ACABAMENTO CONVENCIONAL, NÃO ARMADO. AF_08/2022	M3	113,90	730,80	BDI 1	886,83	101.009,94	RA
2.3.4.	SINAPI	101094	PISO PODOTÁTIL DE ALERTA OU DIRECIONAL, DE BORRACHA, ASSENTADO SOBRE ARGAMASSA. AF_05/2020	M	62,40	150,00	BDI 1	182,03	11.358,67	RA
<b>2.4.</b>			<b>SINALIZAÇÃO VIÁRIA</b>					-	<b>9.301,81</b>	

RECURSO  
↓

<b>Nº OPERAÇÃO</b> 1086397-94/2022	<b>Nº SICONV</b> 32157/2022	<b>PROPONENTE / TOMADOR</b> PREFEITURA MUNICIPAL DE SERRINHA	<b>APELIDO DO EMPREENDIMENTO</b> PAVIMENTAÇÃO ASFÁLTICA EM DIVERSOS LOGRADOUROS			
<b>LOCALIDADE SINAPI</b> SALVADOR	<b>DATA BASE</b> 03-23 (N DES.)	<b>DESCRIÇÃO DO LOTE</b> PAVIMENTAÇÃO ASFÁLTICA	<b>MUNICÍPIO / UF</b> SERRINHA	<b>BDI 1</b> 21,35%	<b>BDI 2</b> 14,33%	<b>BDI 3</b> 0,00%

Item	Fonte	Código	Descrição	Unidade	Quantidade	Custo Unitário (sem BDI) (R\$)	BDI (%)	Preço Unitário (com BDI) (R\$)	Preço Total (R\$)	
<b>PAVIMENTAÇÃO ASFÁLTICA</b>									<b>3.285.766,13</b>	
2.4.1.	SINAPI	102512	PINTURA DE EIXO VIÁRIO SOBRE ASFALTO COM TINTA RETRORREFLETIVA A BASE DE RESINA ACRÍLICA COM MICROESFERAS DE VIDRO, APLICAÇÃO MECÂNICA COM DEMARCADORA AUTOPROPELIDA. AF_05/2021	M	834,92	5,64	BDI 1	6,84	5.710,85	RA
2.4.2.	ORSE	04249	Confeção, montagem e instalação de placa de sinalização em chapa de aço galvanizado n°18 (60x50cm), com 02 demãos de fundo anti-corrosivo (super galvite ou similar) 02 demãos de esmalte e mensagem em película refletiva, auto-adesiva	UN	16,00	112,50	BDI 1	136,52	2.184,32	RA
2.4.3.	SINAPI-I	13521	PLACA DE AÇO ESMALTADA PARA IDENTIFICACAO DE RUA, *45 CM X 20* CM	UN	8,00	85,50	BDI 1	103,75	830,00	RA
2.4.4.	SINAPI-I	13244	CONE DE SINALIZACAO EM PVC RIGIDO COM FAIXA REFLETIVA, H = 70 / 76 CM	UN	16,00	29,70	BDI 1	36,04	576,64	RA
<b>2.5.</b>			<b>SERVIÇOS COMPLEMENTARES</b>					-	<b>10.319,61</b>	
2.5.1.	SINAPI	99814	LIMPEZA DE SUPERFÍCIE COM JATO DE ALTA PRESSÃO. AF_04/2019	M2	5.009,52	1,70	BDI 1	2,06	10.319,61	RA
<b>3.</b>			<b>PAVIMENTAÇÃO ASFÁLTICA - BAIRRO VAQUEJADA</b>					-	<b>1.139.842,05</b>	
<b>3.1.</b>			<b>TERRAPLANAGEM</b>					-	<b>53.487,10</b>	
3.1.1.	SINAPI	101277	ESCAVAÇÃO VERTICAL A CÉU ABERTO, EM OBRAS DE INFRAESTRUTURA, INCLUINDO CARGA, DESCARGA E TRANSPORTE, EM SOLO DE 1ª CATEGORIA COM ESCAVADEIRA HIDRÁULICA (ÇAÇAMBA: 1,2 M³ / 155HP), FROTA DE 12 CAMINHÕES BASCULANTES DE 10 M³, DMT DE 6 KM E VELOCIDADE MÉDIA 22KM/H. AF_05/2020	M3	1.262,57	26,70	BDI 1	32,40	40.907,27	RA
3.1.2.	SINAPI	99064	LOCAÇÃO DE PAVIMENTAÇÃO. AF_10/2018	M	1.031,24	0,57	BDI 1	0,69	711,56	RA
3.1.3.	SINAPI	100574	ESPALHAMENTO DE MATERIAL COM TRATOR DE ESTEIRAS. AF_11/2019	M3	1.262,57	1,48	BDI 1	1,80	2.272,63	RA
3.1.4.	SINAPI	100577	REGULARIZAÇÃO E COMPACTAÇÃO DE SUBLEITO DE SOLO PREDOMINANTEMENTE ARENOSO. AF_11/2019	M2	6.312,92	1,25	BDI 1	1,52	9.595,64	RA
<b>3.2.</b>			<b>PAVIMENTAÇÃO ASFÁLTICA</b>					-	<b>886.300,17</b>	
3.2.1.	SINAPI	100966	TRANSPORTE COM CAMINHÃO TANQUE DE TRANSPORTE DE MATERIAL ASFÁLTICO DE 30000 L, EM VIA URBANA EM REVESTIMENTO PRIMÁRIO (UNIDADE: TXKM). AF_07/2020	TXKM	175,79	1,52	BDI 2	1,74	305,87	RA
3.2.2.	SINAPI	100986	CARGA DE MISTURA ASFÁLTICA EM CAMINHÃO BASCULANTE 10 M³ (UNIDADE: M3). AF_07/2020	M3	398,59	8,54	BDI 1	10,36	4.129,39	RA
3.2.3.	SINAPI	95875	TRANSPORTE COM CAMINHÃO BASCULANTE DE 10 M³, EM VIA URBANA PAVIMENTADA, DMT ATÉ 30 KM (UNIDADE: M3XKM). AF_07/2020	M3XKM	4.101,53	2,34	BDI 2	2,68	10.992,10	RA
3.2.4.	ORSE	02592	Imprimação - execução com fornecimento de material	M2	5.694,19	10,40	BDI 1	12,62	71.860,68	RA
3.2.5.	SINAPI	95996	EXECUÇÃO DE PAVIMENTO COM APLICAÇÃO DE CONCRETO ASFÁLTICO, CAMADA DE BINDER - EXCLUSIVE CARGA E TRANSPORTE. AF_11/2019	M3	170,83	1.110,00	BDI 1	1.346,99	230.106,30	RA
3.2.6.	ORSE	02593	Execução de pintura asfáltica de ligação, inclusive fornecimento de ligante, exclusive transporte	M2	5.694,19	1,59	BDI 1	1,93	10.989,79	RA

RECURSO  
↓

<b>Nº OPERAÇÃO</b> 1086397-94/2022	<b>Nº SICONV</b> 32157/2022	<b>PROPONENTE / TOMADOR</b> PREFEITURA MUNICIPAL DE SERRINHA	<b>APELIDO DO EMPREENDIMENTO</b> PAVIMENTAÇÃO ASFÁLTICA EM DIVERSOS LOGRADOUROS			
<b>LOCALIDADE SINAPI</b> SALVADOR	<b>DATA BASE</b> 03-23 (N DES.)	<b>DESCRIÇÃO DO LOTE</b> PAVIMENTAÇÃO ASFÁLTICA	<b>MUNICÍPIO / UF</b> SERRINHA	<b>BDI 1</b> 21,35%	<b>BDI 2</b> 14,33%	<b>BDI 3</b> 0,00%

Item	Fonte	Código	Descrição	Unidade	Quantidade	Custo Unitário (sem BDI) (R\$)	BDI (%)	Preço Unitário (com BDI) (R\$)	Preço Total (R\$)	
<b>PAVIMENTAÇÃO ASFÁLTICA</b>									<b>3.285.766,13</b>	
3.2.7.	SINAPI	95995	EXECUÇÃO DE PAVIMENTO COM APLICAÇÃO DE CONCRETO ASFÁLTICO, CAMADA DE ROLAMENTO - EXCLUSIVE CARGA E TRANSPORTE. AF_11/2019	M3	227,77	1.280,00	BDI 1	1.553,28	353.790,59	RA
3.2.8.	SINAPI	94287	EXECUÇÃO DE SARJETA DE CONCRETO USINADO, MOLDADA IN LOCO EM TRECHO RETO, 30 CM BASE X 10 CM ALTURA. AF_06/2016	M	2.034,46	41,40	BDI 1	50,24	102.211,27	RA
3.2.9.	SINAPI	94273	ASSENTAMENTO DE GUIA (MEIO-FIO) EM TRECHO RETO, CONFECCIONADA EM CONCRETO PRÉ-FABRICADO, DIMENSÕES 100X15X13X30 CM (COMPRIMENTO X BASE INFERIOR X BASE SUPERIOR X ALTURA), PARA VIAS URBANAS (USO VIÁRIO). AF_06/2016	M	1.985,47	42,30	BDI 1	51,33	101.914,18	RA
<b>3.3.</b>			<b>ACESSIBILIDADE</b>					-	<b>175.909,70</b>	
3.3.1.	SINAPI	94319	ATERRO MANUAL DE VALAS COM SOLO ARGILO-ARENOSO E COMPACTAÇÃO MECANIZADA. AF_05/2016	M3	424,67	90,90	BDI 1	110,31	46.845,35	RA
3.3.2.	SINAPI	93589	TRANSPORTE COM CAMINHÃO BASCULANTE DE 10 M³, EM VIA URBANA EM REVESTIMENTO PRIMÁRIO (UNIDADE: M3XKM). AF_07/2020	M3XKM	4.204,23	2,54	BDI 2	2,90	12.192,27	RA
3.3.3.	SINAPI	94990	EXECUÇÃO DE PASSEIO (CALÇADA) OU PISO DE CONCRETO COM CONCRETO MOLDADO IN LOCO, FEITO EM OBRA, ACABAMENTO CONVENCIONAL, NÃO ARMADO. AF_08/2022	M3	106,17	730,80	BDI 1	886,83	94.154,74	RA
3.3.4.	SINAPI	101094	PISO PODOTÁTIL DE ALERTA OU DIRECIONAL, DE BORRACHA, ASSENTADO SOBRE ARGAMASSA. AF_05/2020	M	124,80	150,00	BDI 1	182,03	22.717,34	RA
<b>3.4.</b>			<b>SINALIZAÇÃO VIÁRIA</b>					-	<b>11.140,46</b>	
3.4.1.	SINAPI	102512	PINTURA DE EIXO VIÁRIO SOBRE ASFALTO COM TINTA RETRORREFLETIVA A BASE DE RESINA ACRÍLICA COM MICROESFERAS DE VIDRO, APLICAÇÃO MECÂNICA COM DEMARCADORA AUTOPROPELIDA. AF_05/2021	M	1.031,24	5,64	BDI 1	6,84	7.053,68	RA
3.4.2.	ORSE	04249	Confeção, montagem e instalação de placa de sinalização em chapa de aço galvanizado n°18 (60x50cm), com 02 demãos de fundo anti-corrosivo (super galvite ou similar) 02 demãos de esmalte e mensagem em película refletiva, auto-adesiva	UN	16,00	112,50	BDI 1	136,52	2.184,32	RA
3.4.3.	SINAPI-I	13521	PLACA DE ACO ESMALTADA PARA IDENTIFICACAO DE RUA, *45 CM X 20* CM	UN	10,00	85,50	BDI 1	103,75	1.037,50	RA
3.4.4.	SINAPI-I	13244	CONE DE SINALIZACAO EM PVC RIGIDO COM FAIXA REFLETIVA, H = 70 / 76 CM	UN	24,00	29,70	BDI 1	36,04	864,96	RA
<b>3.5.</b>			<b>SERVIÇOS COMPLEMENTARES</b>					-	<b>13.004,62</b>	
3.5.1.	SINAPI	99814	LIMPEZA DE SUPERFÍCIE COM JATO DE ALTA PRESSÃO. AF_04/2019	M2	6.312,92	1,70	BDI 1	2,06	13.004,62	RA
<b>4.</b>			<b>PAVIMENTAÇÃO ASFÁLTICA - ADELBA</b>					-	<b>332.769,33</b>	
<b>4.1.</b>			<b>TERRAPLANAGEM</b>					-	<b>14.778,21</b>	
4.1.1.	SINAPI	101277	ESCAVAÇÃO VERTICAL A CÉU ABERTO, EM OBRAS DE INFRAESTRUTURA, INCLUINDO CARGA, DESCARGA E TRANSPORTE, EM SOLO DE 1ª CATEGORIA COM ESCAVADEIRA HIDRÁULICA (CAÇAMBA: 1,2 M³ / 155HP), FROTA DE 12 CAMINHÕES BASCULANTES DE 10 M³, DMT DE 6 KM E VELOCIDADE MÉDIA 22KM/H. AF_05/2020	M3	348,70	26,70	BDI 1	32,40	11.297,88	RA

RECURSO  
↓



**PO - PLANILHA ORÇAMENTÁRIA**  
Orçamento Base para Licitação - OGU

Grau de Sigilo  
**#PUBLICO**

<b>Nº OPERAÇÃO</b> 1086397-94/2022	<b>Nº SICONV</b> 32157/2022	<b>PROPONENTE / TOMADOR</b> PREFEITURA MUNICIPAL DE SERRINHA	<b>APELIDO DO EMPREENDIMENTO</b> PAVIMENTAÇÃO ASFÁLTICA EM DIVERSOS LOGRADOUROS			
<b>LOCALIDADE SINAPI</b> SALVADOR	<b>DATA BASE</b> 03-23 (N DES.)	<b>DESCRIÇÃO DO LOTE</b> PAVIMENTAÇÃO ASFÁLTICA	<b>MUNICÍPIO / UF</b> SERRINHA	<b>BDI 1</b> 21,35%	<b>BDI 2</b> 14,33%	<b>BDI 3</b> 0,00%

Item	Fonte	Código	Descrição	Unidade	Quantidade	Custo Unitário (sem BDI) (R\$)	BDI (%)	Preço Unitário (com BDI) (R\$)	Preço Total (R\$)	
<b>PAVIMENTAÇÃO ASFÁLTICA</b>									<b>3.285.766,13</b>	
4.1.2.	SINAPI	99064	LOCAÇÃO DE PAVIMENTAÇÃO. AF_10/2018	M	293,43	0,57	BDI 1	0,69	202,47	RA
4.1.3.	SINAPI	100574	ESPALHAMENTO DE MATERIAL COM TRATOR DE ESTEIRAS. AF_11/2019	M3	348,70	1,48	BDI 1	1,80	627,66	RA
4.1.4.	SINAPI	100577	REGULARIZAÇÃO E COMPACTAÇÃO DE SUBLEITO DE SOLO PREDOMINANTEMENTE ARENOSO. AF_11/2019	M2	1.743,55	1,25	BDI 1	1,52	2.650,20	RA
<b>4.2.</b>			<b>PAVIMENTAÇÃO ASFÁLTICA</b>					-	<b>249.501,09</b>	
4.2.1.	SINAPI	100966	TRANSPORTE COM CAMINHÃO TANQUE DE TRANSPORTE DE MATERIAL ASFÁLTICO DE 30000 L, EM VIA URBANA EM REVESTIMENTO PRIMÁRIO (UNIDADE: TXKM). AF_07/2020	TXKM	41,99	1,52	BDI 2	1,74	73,06	RA
4.2.2.	SINAPI	100986	CARGA DE MISTURA ASFÁLTICA EM CAMINHÃO BASCULANTE 10 M³ (UNIDADE: M3). AF_07/2020	M3	111,22	8,54	BDI 1	10,36	1.152,24	RA
4.2.3.	SINAPI	95875	TRANSPORTE COM CAMINHÃO BASCULANTE DE 10 M³, EM VIA URBANA PAVIMENTADA, DMT ATÉ 30 KM (UNIDADE: M3XKM). AF_07/2020	M3XKM	979,87	2,34	BDI 2	2,68	2.626,05	RA
4.2.4.	ORSE	02592	Imprimação - execução com fornecimento de material	M2	1.588,89	10,40	BDI 1	12,62	20.051,79	RA
4.2.5.	SINAPI	95996	EXECUÇÃO DE PAVIMENTO COM APLICAÇÃO DE CONCRETO ASFÁLTICO, CAMADA DE BINDER - EXCLUSIVE CARGA E TRANSPORTE. AF_11/2019	M3	47,66	1.110,00	BDI 1	1.346,99	64.197,54	RA
4.2.6.	ORSE	02593	Execução de pintura asfáltica de ligação, inclusive fornecimento de ligante, exclusive transporte	M2	1.588,89	1,59	BDI 1	1,93	3.066,56	RA
4.2.7.	SINAPI	95995	EXECUÇÃO DE PAVIMENTO COM APLICAÇÃO DE CONCRETO ASFÁLTICO, CAMADA DE ROLAMENTO - EXCLUSIVE CARGA E TRANSPORTE. AF_11/2019	M3	63,56	1.280,00	BDI 1	1.553,28	98.726,48	RA
4.2.8.	SINAPI	94287	EXECUÇÃO DE SARJETA DE CONCRETO USINADO, MOLDADA IN LOCO EM TRECHO RETO, 30 CM BASE X 10 CM ALTURA. AF_06/2016	M	586,86	41,40	BDI 1	50,24	29.483,85	RA
4.2.9.	SINAPI	94273	ASSENTAMENTO DE GUIA (MEIO-FIO) EM TRECHO RETO, CONFECCIONADA EM CONCRETO PRÉ-FABRICADO, DIMENSÕES 100X15X13X30 CM (COMPRIMENTO X BASE INFERIOR X BASE SUPERIOR X ALTURA), PARA VIAS URBANAS (USO VIÁRIO). AF_06/2016	M	586,86	42,30	BDI 1	51,33	30.123,52	RA
<b>4.3.</b>			<b>ACESSIBILIDADE</b>					-	<b>60.334,56</b>	
4.3.1.	SINAPI	94319	ATERRO MANUAL DE VALAS COM SOLO ARGILO-ARENOSO E COMPACTAÇÃO MECANIZADA. AF_05/2016	M3	143,67	90,90	BDI 1	110,31	15.848,24	RA
4.3.2.	SINAPI	93589	TRANSPORTE COM CAMINHÃO BASCULANTE DE 10 M³, EM VIA URBANA EM REVESTIMENTO PRIMÁRIO (UNIDADE: M3XKM). AF_07/2020	M3XKM	1.565,99	2,54	BDI 2	2,90	4.541,37	RA
4.3.3.	SINAPI	94990	EXECUÇÃO DE PASSEIO (CALÇADA) OU PISO DE CONCRETO COM CONCRETO MOLDADO IN LOCO, FEITO EM OBRA, ACABAMENTO CONVENCIONAL, NÃO ARMADO. AF_08/2022	M3	32,85	730,80	BDI 1	886,83	29.132,37	RA
4.3.4.	SINAPI	101094	PISO PODOTÁTIL DE ALERTA OU DIRECIONAL, DE BORRACHA, ASSENTADO SOBRE ARGAMASSA. AF_05/2020	M	59,40	150,00	BDI 1	182,03	10.812,58	RA
<b>4.4.</b>			<b>SINALIZAÇÃO VIÁRIA</b>					-	<b>4.563,76</b>	

RECURSO  
↓





**PO - PLANILHA ORÇAMENTÁRIA**  
Orçamento Base para Licitação - OGU

Grau de Sigilo  
**#PUBLICO**

<b>Nº OPERAÇÃO</b> 1086397-94/2022	<b>Nº SICONV</b> 32157/2022	<b>PROPONENTE / TOMADOR</b> PREFEITURA MUNICIPAL DE SERRINHA	<b>APELIDO DO EMPREENDIMENTO</b> PAVIMENTAÇÃO ASFÁLTICA EM DIVERSOS LOGRADOUROS			
<b>LOCALIDADE SINAPI</b> SALVADOR	<b>DATA BASE</b> 03-23 (N DES.)	<b>DESCRIÇÃO DO LOTE</b> PAVIMENTAÇÃO ASFÁLTICA	<b>MUNICÍPIO / UF</b> SERRINHA	<b>BDI 1</b> 21,35%	<b>BDI 2</b> 14,33%	<b>BDI 3</b> 0,00%

Item	Fonte	Código	Descrição	Unidade	Quantidade	Custo Unitário (sem BDI) (R\$)	BDI (%)	Preço Unitário (com BDI) (R\$)	Preço Total (R\$)	
<b>PAVIMENTAÇÃO ASFÁLTICA</b>									<b>3.285.766,13</b>	
4.4.1.	SINAPI	102512	PINTURA DE EIXO VIÁRIO SOBRE ASFALTO COM TINTA RETRORREFLETIVA A BASE DE RESINA ACRÍLICA COM MICROESFERAS DE VIDRO, APLICAÇÃO MECÂNICA COM DEMARCADORA AUTOPROPELIDA. AF_05/2021	M	293,43	5,64	BDI 1	6,84	2.007,06	RA
4.4.2.	ORSE	04249	Confecção, montagem e instalação de placa de sinalização em chapa de aço galvanizado n°18 (60x50cm), com 02 demãos de fundo anti-corrosivo (super galvite ou similar) 02 demãos de esmalte e mensagem em película refletiva, auto-adesiva	UN	11,00	112,50	BDI 1	136,52	1.501,72	RA
4.4.3.	SINAPI-I	13521	PLACA DE AÇO ESMALTADA PARA IDENTIFICACAO DE RUA, *45 CM X 20* CM	UN	6,00	85,50	BDI 1	103,75	622,50	RA
4.4.4.	SINAPI-I	13244	CONE DE SINALIZACAO EM PVC RIGIDO COM FAIXA REFLETIVA, H = 70 / 76 CM	UN	12,00	29,70	BDI 1	36,04	432,48	RA
<b>4.5.</b>			<b>SERVIÇOS COMPLEMENTARES</b>					-	<b>3.591,71</b>	
4.5.1.	SINAPI	99814	LIMPEZA DE SUPERFÍCIE COM JATO DE ALTA PRESSÃO. AF_04/2019	M2	1.743,55	1,70	BDI 1	2,06	3.591,71	RA

Encargos sociais: Para elaboração deste orçamento, foram utilizados os encargos sociais do SINAPI para a Unidade da Federação indicada.

Observações:  
Quanto à desoneração, a alternativa adotada é a mais adequada para a administração pública.

**Foi considerado arredondamento de duas casas decimais para Quantidade; Custo Unitário; BDI; Preço Unitário; Preço Total.**

Siglas da Composição do Investimento: RA - Rateio proporcional entre Repasse e Contrapartida; RP - 100% Repasse; CP - 100% Contrapartida; OU - 100% Outros.

SERRINHA

Local

quarta-feira, 13 de dezembro de 2023

Data

Responsável Técnico

Nome: WILLER CUNHA PRAXEDES CAVALCANTE

CREA/CAU: 051580666-8

ART/RRT: 0



**CRONOGRAMA FÍSICO-FINANCEIRO**  
OGU

Grau de Sigilo  
#PUBLICO

<b>Nº OPERAÇÃO</b> 1086397-94/2022	<b>Nº SICONV</b> 32157/2022	<b>PROponente TOMADOR</b> PREFEITURA MUNICIPAL DE SERRINHA	<b>APelido EMPREENDIMENTO</b> PAVIMENTAÇÃO ASFÁLTICA EM DIVERSOS LOGRADOUROS	<b>DESCRIÇÃO DO LOTE</b> PAVIMENTAÇÃO ASFÁLTICA
---------------------------------------	--------------------------------	---	---	--

Item	Descrição	Valor (R\$)	Parcelas:	1	2	3	4	5	6	7	8	9	10	11	12
				01/24	02/24	03/24	04/24	05/24	06/24	07/24	08/24	09/24	10/24	11/24	12/24
<b>1.</b>	<b>PAVIMENTAÇÃO ASFÁLTICA - BAIRRO SAN</b>	<b>867.328,46</b>	% Período:	47,63%	52,37%										
1.1.	SERVIÇOS PRELIMINARES	47.274,96	% Período:	100,00%											
1.2.	TERRAPLANAGEM	34.492,76	% Período:	44,55%	55,45%										
1.3.	PAVIMENTAÇÃO ASFÁLTICA	618.580,31	% Período:	44,53%	55,47%										
1.4.	ACESSIBILIDADE	148.665,72	% Período:	44,93%	55,07%										
1.5.	SINALIZAÇÃO VIÁRIA	9.223,52	% Período:	45,73%	54,27%										
1.6.	SERVIÇOS COMPLEMENTARES	9.091,19	% Período:	44,56%	55,44%										
<b>2.</b>	<b>PAVIMENTAÇÃO ASFÁLTICA - BAIRRO TRE</b>	<b>945.826,29</b>	% Período:			49,84%	50,16%								
2.1.	TERRAPLANAGEM	42.454,85	% Período:			49,84%	50,16%								
2.2.	PAVIMENTAÇÃO ASFÁLTICA	707.915,95	% Período:			49,84%	50,16%								
2.3.	ACESSIBILIDADE	175.834,07	% Período:			49,84%	50,16%								
2.4.	SINALIZAÇÃO VIÁRIA	9.301,81	% Período:			49,90%	50,10%								
2.5.	SERVIÇOS COMPLEMENTARES	10.319,61	% Período:			49,84%	50,16%								
<b>3.</b>	<b>PAVIMENTAÇÃO ASFÁLTICA - BAIRRO VAC</b>	<b>1.139.842,05</b>	% Período:					41,79%	46,90%	11,31%					
3.1.	TERRAPLANAGEM	53.487,10	% Período:					42,67%	57,33%						
3.2.	PAVIMENTAÇÃO ASFÁLTICA	886.300,17	% Período:					43,15%	56,85%						
3.3.	ACESSIBILIDADE	175.909,70	% Período:					33,90%		66,10%					
3.4.	SINALIZAÇÃO VIÁRIA	11.140,46	% Período:					53,34%		46,66%					
3.5.	SERVIÇOS COMPLEMENTARES	13.004,62	% Período:					42,61%		57,39%					
<b>4.</b>	<b>PAVIMENTAÇÃO ASFÁLTICA - ADELBA</b>	<b>332.769,33</b>	% Período:							100,00%					
4.1.	TERRAPLANAGEM	14.778,21	% Período:							100,00%					
4.2.	PAVIMENTAÇÃO ASFÁLTICA	249.501,09	% Período:							100,00%					
4.3.	ACESSIBILIDADE	60.334,56	% Período:							100,00%					
4.4.	SINALIZAÇÃO VIÁRIA	4.563,76	% Período:							100,00%					
4.5.	SERVIÇOS COMPLEMENTARES	3.591,71	% Período:							100,00%					
<b>Total: R\$ 3.285.766,13</b>				%:	12,57%	13,82%	14,35%	14,44%	14,50%	16,27%	14,05%				
				Repasse:	409.066,26	449.705,99	466.771,80	469.723,90	471.645,49	529.292,86	457.145,70				



CRONOGRAMA FÍSICO-FINANCEIRO  
OGU

Grau de Sigilo  
#PUBLICO

Nº OPERAÇÃO 1086397-94/2022	Nº SICONV 32157/2022	PROponente TOMADOR PREFEITURA MUNICIPAL DE SERRINHA	APelido EMPREENDIMENTO PAVIMENTAÇÃO ASFÁLTICA EM DIVERSOS LOGRADOUROS	DESCRIÇÃO DO LOTE PAVIMENTAÇÃO ASFÁLTICA
--------------------------------	-------------------------	--	--	---

Item	Descrição	Valor (R\$)	Parcelas:	1	2	3	4	5	6	7	8	9	10	11	12
				01/24	02/24	03/24	04/24	05/24	06/24	07/24	08/24	09/24	10/24	11/24	12/24
Período:	Contrapartida:		4.075,65	4.480,56	4.650,59	4.680,00	4.699,14	5.273,51	4.554,68						
	Outros:		-	-	-	-	-	-	-	-					
	<b>Investimento:</b>		<b>413.141,91</b>	<b>454.186,55</b>	<b>471.422,38</b>	<b>474.403,91</b>	<b>476.344,64</b>	<b>534.566,36</b>	<b>461.700,38</b>						
Acumulado:	%:		12,57%	26,40%	40,74%	55,18%	69,68%	85,95%	100,00%						
	Repasse:		409.066,26	858.772,25	1.325.544,05	1.795.267,95	2.266.913,44	2.796.206,30	3.253.352,00						
	Contrapartida:		4.075,65	8.556,21	13.206,80	17.886,80	22.585,94	27.859,45	32.414,13						
	Outros:		-	-	-	-	-	-	-						
	<b>Investimento:</b>		<b>413.141,91</b>	<b>867.328,46</b>	<b>1.338.750,84</b>	<b>1.813.154,75</b>	<b>2.289.499,39</b>	<b>2.824.065,75</b>	<b>3.285.766,13</b>						

SERRINHA

Local

quarta-feira, 13 de dezembro de 2023

Data

Responsável Técnico

Nome: WILLER CUNHA PRAXEDES CAVALCANTE

CREA/CAU: 051580666-8

ART/RRT:



Anotação de Responsabilidade Técnica - ART  
Lei nº 6.496, de 7 de dezembro de 1977

**CREA-BA**

**ART OBRA / SERVIÇO**  
**Nº BA20230442225**

**Conselho Regional de Engenharia e Agronomia da Bahia**

INICIAL

**1. Responsável Técnico**

**WILLER CUNHA PRAXEDES CAVALCANTE**  
Título profissional: **ENGENHEIRO CIVIL**

RNP: **0515806668**  
Registro: **3000072033BA**

**2. Dados do Contrato**

Contratante: **Município de Serrinha**  
**RUA MACÁRIO FERREIRA**  
Complemento:  
Cidade: **Serrinha**

Bairro: **CENTRO**  
UF: **BA**

CPF/CNPJ: **13.845.086/0001-03**  
Nº: **517**  
CEP: **48700000**

Contrato: **1086397-94/2022**

Celebrado em: **31/12/2022**

Valor: **R\$ 1.000,00**

Tipo de contratante: **Pessoa Jurídica de Direito Público**

Ação Institucional: **NENHUMA - NAO OPTANTE**

**3. Dados da Obra/Serviço**

**RUA MACÁRIO FERREIRA**

Nº: **517**

Complemento:

Bairro: **CENTRO**

Cidade: **Serrinha**

UF: **BA**

CEP: **48700000**

Data de Início: **01/05/2023**

Previsão de término: **24/05/2023**

Coordenadas Geográficas: **0, 0**

Finalidade: **Infraestrutura**

Código: **1086397-94/2022**

Proprietário: **Município de Serrinha**

CPF/CNPJ: **13.845.086/0001-03**

**4. Atividade Técnica**

	Quantidade	Unidade
14 - Elaboração		
80 - Projeto > TRANSPORTES > INFRAESTRUTURA URBANA > DE PAVIMENTAÇÃO > #TOS_4.2.1.2 - ASFÁLTICA PARA VIAS URBANAS	18.108,44	m2
35 - Elaboração de orçamento > TRANSPORTES > INFRAESTRUTURA URBANA > DE PAVIMENTAÇÃO > #TOS_4.2.1.2 - ASFÁLTICA PARA VIAS URBANAS	18.108,44	m2
80 - Projeto > TRANSPORTES > INFRAESTRUTURA URBANA > DE PAVIMENTAÇÃO > #TOS_4.2.1.1 - EM CONCRETO PARA VIAS URBANAS	345,52	m3
35 - Elaboração de orçamento > TRANSPORTES > INFRAESTRUTURA URBANA > DE PAVIMENTAÇÃO > #TOS_4.2.1.1 - EM CONCRETO PARA VIAS URBANAS	345,52	m3
80 - Projeto > TRANSPORTES > SINALIZAÇÃO > DE SINALIZAÇÃO > #TOS_4.9.1.1 - URBANA	65,00	un
35 - Elaboração de orçamento > TRANSPORTES > SINALIZAÇÃO > DE SINALIZAÇÃO > #TOS_4.9.1.1 - URBANA	65,00	un
80 - Projeto > CONSTRUÇÃO CIVIL > EDIFICAÇÕES > DE ADEQUAÇÃO PARA ACESSIBILIDADE > #TOS_1.1.4.4 - DE EDIFICAÇÃO PARA FINS DIVERSOS	84,00	un
35 - Elaboração de orçamento > CONSTRUÇÃO CIVIL > EDIFICAÇÕES > DE ADEQUAÇÃO PARA ACESSIBILIDADE > #TOS_1.1.4.4 - DE EDIFICAÇÃO PARA FINS DIVERSOS	84,00	un
80 - Projeto > OBRAS HIDRÁULICAS E RECURSOS HÍDRICOS > SISTEMAS DE DRENAGEM PARA OBRAS CIVIS > DE SISTEMAS DE DRENAGEM PARA OBRAS CIVIS > #TOS_5.3.1.8 - SARJETA	5.726,62	m
35 - Elaboração de orçamento > OBRAS HIDRÁULICAS E RECURSOS HÍDRICOS > SISTEMAS DE DRENAGEM PARA OBRAS CIVIS > DE SISTEMAS DE DRENAGEM PARA OBRAS CIVIS > #TOS_5.3.1.8 - SARJETA	5.726,62	m

Após a conclusão das atividades técnicas o profissional deve proceder a baixa desta ART

**5. Observações**

Pavimentação asfáltica serrinha-ba Contrato:1086397-94/2022 Bairros:Santa,Treze,Vaquejada,Adelba

**6. Declarações**

- Declaro que estou cumprindo as regras de acessibilidade previstas nas normas técnicas da ABNT, na legislação específica e no decreto n. 5296/2004.

**7. Entidade de Classe**

NENHUMA DAS ENTIDADES

A autenticidade desta ART pode ser verificada em: <http://crea-ba.sitac.com.br/publico/>, com a chave: CZ3WB  
Impresso em: 06/11/2023 às 11:55:16 por: , ip: 138.186.25.86

www.creaba.org.br  
Tel: (71) 3453-8990

creaba@creaba.org.br  
Fax: (71) 3453-8989





Anotação de Responsabilidade Técnica - ART  
Lei nº 6.496, de 7 de dezembro de 1977

**CREA-BA**

**ART OBRA / SERVIÇO  
Nº BA20230442225**

**Conselho Regional de Engenharia e Agronomia da Bahia**

INICIAL

**8. Assinaturas**

Declaro serem verdadeiras as informações acima

SERRINHA 08 de 11 de 23  
Local data

*Willer Cunha*

WILLER CUNHA PRAXEDES CAVALCANTE - CPF: 046.265.605-55

Município de Serrinha - CNPJ: 13.845.086/0001-03

**9. Informações**

\* A ART é válida somente quando quitada, mediante apresentação do comprovante do pagamento ou confirmação no site do Crea.

**10. Valor**

Valor da ART: R\$ 96,62 Registrada em: 26/05/2023 Valor pago: R\$ 96,62 Nosso Número: 55816866

A autenticidade desta ART pode ser verificada em: <http://crea-ba.sitac.com.br/publico/>, com a chave: CZ3WB  
Impresso em: 06/11/2023 às 11:55:17 por: , ip: 138.186.25.86



www.creaba.org.br  
Tel: (71) 3453-8990

creaba@creaba.org.br  
Fax: (71) 3453-8989



Nº OPERAÇÃO  
1086397-94/2022

Nº SICONV  
32157/2022

PROponente / Tomador  
PREFEITURA MUNICIPAL DE SERRINHA

Apelido do Empreendimento / Descrição do Lote

PAVIMENTAÇÃO ASFÁLTICA EM DIVERSOS LOGRADOUROS / PAVIMENTAÇÃO ASFÁLTICA

Conforme legislação tributária municipal, definir estimativa de percentual da base de cálculo para o ISS:  
Sobre a base de cálculo, definir a respectiva alíquota do ISS (entre 2% e 5%):

50,00%  
5,00%

### BDI 1

TIPO DE OBRA

Construção de Praças Urbanas, Rodovias, Ferrovias e recapeamento e pavimentação de vias urbanas

Itens	Siglas	% Adotado
Administração Central	AC	4,01%
Seguro e Garantia	SG	0,40%
Risco	R	0,56%
Despesas Financeiras	DF	1,11%
Lucro	L	7,30%
Tributos (impostos COFINS 3%, e PIS 0,65%)	CP	3,65%
Tributos (ISS, variável de acordo com o município)	ISS	2,50%
Tributos (Contribuição Previdenciária sobre a Receita Bruta - 0% ou 4,5% - Desoneração)	CPRB	0,00%
BDI SEM desoneração (Fórmula Acórdão TCU)	BDI PAD	21,35%

Os valores de BDI foram calculados com o emprego da fórmula:

$$BDI = \frac{(1+AC+S+R+G)*(1+DF)*(1+L)}{(1-CP-ISS-CRPB)} - 1$$

Declaro para os devidos fins que, conforme legislação tributária municipal, a base de cálculo deste tipo de obra corresponde à 50%, com a respectiva alíquota de 5%.

Declaro para os devidos fins que o regime de Contribuição Previdenciária sobre a Receita Bruta adotado para elaboração do orçamento foi SEM Desoneração, e que esta é a alternativa mais adequada para a Administração Pública.

Observações:

Quanto à desoneração, a alternativa adotada é a mais adequada para a administração pública.

SERRINHA  
Local

quarta-feira, 10 de maio de 2023  
Data

Responsável Técnico

Nome: WILLER CUNHA PRAXEDES CAVALCANTE

CREA/CAU: 051580666-8

ART/RRT: 0

BDI 2

Nº OPERAÇÃO  
1086397-94/2022

Nº SICONV  
32157/2022

PROponente / TOMADOR  
PREFEITURA MUNICIPAL DE SERRINHA

APELIDO DO EMPREENDIMENTO / DESCRIÇÃO DO LOTE

PAVIMENTAÇÃO ASFÁLTICA EM DIVERSOS LOGRADOUROS / PAVIMENTAÇÃO ASFÁLTICA

Conforme legislação tributária municipal, definir estimativa de percentual da base de cálculo para o ISS:  
Sobre a base de cálculo, definir a respectiva alíquota do ISS (entre 2% e 5%):

50,00%  
5,00%

TIPO DE OBRA

Fornecimento de Materiais e Equipamentos (aquisição indireta - em conjunto com licitação de obras)

Itens	Siglas	% Adotado
Administração Central	AC	1,50%
Seguro e Garantia	SG	0,30%
Risco	R	0,85%
Despesas Financeiras	DF	0,85%
Lucro	L	3,65%
Tributos (impostos COFINS 3%, e PIS 0,65%)	CP	3,65%
Tributos (ISS, variável de acordo com o município)	ISS	2,50%
Tributos (Contribuição Previdenciária sobre a Receita Bruta - 0% ou 4,5% - Desoneração)	CPRB	0,00%
BDI SEM desoneração (Fórmula Acórdão TCU)	BDI PAD	14,33%

Os valores de BDI foram calculados com o emprego da fórmula:

$$BDI = \frac{(1+AC+S+R+G)*(1+DF)*(1+L)}{(1-CP-ISS-CRPB)} - 1$$

Declaro para os devidos fins que, conforme legislação tributária municipal, a base de cálculo deste tipo de obra corresponde à 50%, com a respectiva alíquota de 5%.

Declaro para os devidos fins que o regime de Contribuição Previdenciária sobre a Receita Bruta adotado para elaboração do orçamento foi SEM Desoneração, e que esta é a alternativa mais adequada para a Administração Pública.

Observações:

Quanto à desoneração, a alternativa adotada é a mais adequada para a administração pública.

SERRINHA  
Local

quarta-feira 10 de maio de 2023  
Data

Responsável Técnico

Nome: WILLER CUNHA PRAXEDES CAVALCANTE  
CREA/CAU: 051580666-8  
ART/RRT: 0



**PLQ - PLANILHA DE LEVANTAMENTO DE QUANTIDADES**  
Memória de Cálculo - OGU

Grau de Sigilo  
#PUBLICO

**APELIDO DO EMPREENDIMENTO**  
PAVIMENTAÇÃO ASFÁLTICA EM DIVERSOS LOGRADOUROS

**Nº SICONV**  
32157/2022

**Nº OPERAÇÃO**  
1086397-94/2022

**PROPONENTE / TOMADOR**  
PREFEITURA MUNICIPAL DE SERRINHA

**Nº OPERAÇÃO**  
1086397-94/2022

**FRENTES DE OBRA:**

Item	Descrição	Unidade	Quantidade	Memória de Cálculo
<b>PAVIMENTAÇÃO ASFÁLTICA</b>				
1.	<b>PAVIMENTAÇÃO ASFÁLTICA - BAIRRO SANTA</b>		-	
1.1.	<b>SERVIÇOS PRELIMINARES</b>		-	
1.1.1.	PLACA DE OBRA (PARA CONSTRUÇÃO CIVIL) EM CHAPA GALVANIZADA *N. 22", ADESIVADA, DE *2,4 X 1,2" M (SEM POSTES PARA FIXAÇÃO)	M2	2,25	2m x 1,125m
1.1.2.	EXECUÇÃO DE REFEITÓRIO EM CANTEIRO DE OBRA EM CHAPA DE MADEIRA COMPENSADA, NÃO INCLUSO MOBILIÁRIO E EQUIPAMENTOS. AF_02/2016	M2	15,00	3,0m x 5,0m
1.1.3.	EXECUÇÃO DE ESCRITÓRIO EM CANTEIRO DE OBRA EM CHAPA DE MADEIRA COMPENSADA, NÃO INCLUSO MOBILIÁRIO E EQUIPAMENTOS. AF_02/2016	M2	10,00	2,5m x 4,0m
1.1.4.	EXECUÇÃO DE SANITÁRIO E VESTIÁRIO EM CANTEIRO DE OBRA EM CHAPA DE MADEIRA COMPENSADA, NÃO INCLUSO MOBILIÁRIO. AF_02/2016	M2	10,00	2,5m x 4,0m
1.1.5.	EXECUÇÃO DE ALMOXARIFADO EM CANTEIRO DE OBRA EM CHAPA DE MADEIRA COMPENSADA, INCLUSO PRATELEIRAS. AF_02/2016	M2	15,00	2,5m x 5m
1.2.	<b>TERRAPLANAGEM</b>		-	
1.2.1.	ESCAVAÇÃO VERTICAL A CÉU ABERTO, EM OBRAS DE INFRAESTRUTURA, INCLUINDO CARGA, DESCARGA E TRANSPORTE, EM SOLO DE 1ª CATEGORIA COM ESCAVADEIRA HIDRÁULICA (CAÇAMBA: 1,2 M³ / 155HP), FROTA DE 12 CAMINHÕES BASCULANTES DE 10 M³, DMT DE 6 KM E VELOCIDADE MÉDIA 22KM/H. AF_05/2020	M3	798,22	Área da pavimentação x ,20m Espessura base
1.2.2.	LOCAÇÃO DE PAVIMENTAÇÃO. AF_10/2018	M	703,72	Quadro de rRuas
1.2.3.	ESPALHAMENTO DE MATERIAL COM TRATOR DE ESTEIRAS. AF_11/2019	M3	798,22	Área da pavimentação x ,20m Espessura base
1.2.4.	REGULARIZAÇÃO E COMPACTAÇÃO DE SUBLEITO DE SOLO PREDOMINANTEMENTE ARENOSO. AF_11/2019	M2	4.413,20	Área total = Largura x Comprimento
1.3.	<b>PAVIMENTAÇÃO ASFÁLTICA</b>		-	
1.3.1.	TRANSPORTE COM CAMINHÃO TANQUE DE TRANSPORTE DE MATERIAL ASFÁLTICO DE 30000 L, EM VIA URBANA EM REVESTIMENTO PRIMÁRIO (UNIDADE: TXKM). AF_07/2020	TXKM	112,55	Área Pintura de Ligação x 3mm (espessura) x 1 (densidade) x Distância Usina
1.3.2.	CARGA DE MISTURA ASFÁLTICA EM CAMINHÃO BASCULANTE 10 M³ (UNIDADE: M3). AF_07/2020	M3	279,36	Volume (Binder + Rolamento)
1.3.3.	TRANSPORTE COM CAMINHÃO BASCULANTE DE 10 M³, EM VIA URBANA PAVIMENTADA, DMT ATÉ 30 KM (UNIDADE: M3XKM). AF_07/2020	M3XKM	2.626,05	Volume Asfalto x Distância Usina
1.3.4.	Imprimação - execução com fornecimento de material	M2	3.990,97	Área de pavimentação = Largura x Comprimento (Projeto Geométrico e Quadro de Ruas)
1.3.5.	EXECUÇÃO DE PAVIMENTO COM APLICAÇÃO DE CONCRETO ASFÁLTICO, CAMADA DE BINDER - EXCLUSIVE CARGA E TRANSPORTE. AF_11/2019	M3	119,72	Área Pavimentação x Espessura Binder e=3cm (Detalhes Construtivos)
1.3.6.	Execução de pintura asfáltica de ligação, inclusive fornecimento de ligante, exclusive transporte	M2	3.990,97	Área = Largura x Comprimento (Projeto Geométrico e Quadro de Ruas)
1.3.7.	EXECUÇÃO DE PAVIMENTO COM APLICAÇÃO DE CONCRETO ASFÁLTICO, CAMADA DE ROLAMENTO - EXCLUSIVE CARGA E TRANSPORTE. AF_11/2019	M3	159,64	Área Pavimentação x Espessura Rolamento e=4cm (Detalhes Construtivos)
1.3.8.	EXECUÇÃO DE SARJETA DE CONCRETO USINADO, MOLDADA IN LOCO EM TRECHO RETO, 30 CM BASE X 10 CM ALTURA. AF_06/2016	M	1.407,44	Comprimento x 2 Lados (Quadro de Ruas)

Agrupador de Eventos	RUA A	RUA CATU	RUA SÃO LUCAS
TOTAL FINANC. POR FRETE (R\$):	1	2	3
	163.556,03	249.585,88	134.386,92
SERVIÇOS PRELIMINARES	2,25		
SERVIÇOS PRELIMINARES	15,00		
SERVIÇOS PRELIMINARES	10,00		
SERVIÇOS PRELIMINARES	10,00		
SERVIÇOS PRELIMINARES	15,00		
TERRAPLANAGEM	107,12	248,49	124,19
TERRAPLANAGEM	107,10	207,08	124,19
TERRAPLANAGEM	107,12	248,49	124,19
TERRAPLANAGEM	599,75	1.366,71	695,44
PAVIMENTAÇÃO ASFÁLTICA	15,10	35,04	17,51
PAVIMENTAÇÃO ASFÁLTICA	37,48	86,97	43,46
PAVIMENTAÇÃO ASFÁLTICA	352,35	817,54	408,57
PAVIMENTAÇÃO ASFÁLTICA	535,49	1.242,46	620,93
PAVIMENTAÇÃO ASFÁLTICA	16,06	37,27	18,63
PAVIMENTAÇÃO ASFÁLTICA	535,49	1.242,46	620,93
PAVIMENTAÇÃO ASFÁLTICA	21,42	49,70	24,84
PAVIMENTAÇÃO ASFÁLTICA	214,20	414,16	248,38





**PLQ - PLANILHA DE LEVANTAMENTO DE QUANTIDADES**  
Memória de Cálculo - OGU

Grau de Sigilo  
#PUBLICO

**APELIDO DO EMPREENDIMENTO**  
PAVIMENTAÇÃO ASFÁLTICA EM DIVERSOS LOGRADOUROS

**Nº SICONV**  
32157/2022

**Nº OPERAÇÃO**  
1086397-94/2022

**PROPONENTE / TOMADOR**  
PREFEITURA MUNICIPAL DE SERRINHA

**Nº OPERAÇÃO**  
1086397-94/2022

**FRENTES DE OBRA:**

Item	Descrição	Unidade	Quantidade	Memória de Cálculo
<b>PAVIMENTAÇÃO ASFÁLTICA</b>				
1.3.9.	ASSENTAMENTO DE GUIA (MEIO-FIO) EM TRECHO RETO, CONFECCIONADA EM CONCRETO PRÉ-FABRICADO, DIMENSÕES 100X15X13X30 CM (COMPRIMENTO X BASE INFERIOR X BASE SUPERIOR X ALTURA), PARA VIAS URBANAS (USO VIÁRIO). AF_06/2016	M	1.372,43	Comprimento x 2 Lados - Ruas Adjacentes (Projeto Geométrico)
1.4.	ACESSIBILIDADE		-	
1.4.1.	ATERRO MANUAL DE VALAS COM SOLO ARGILO-ARENOSO E COMPACTAÇÃO MECANIZADA. AF_05/2016	M3	373,65	Área de Passeio x 24cm (Altura do meio-fio - Espessura do concreto) [Detalhes Construtivos]
1.4.2.	TRANSPORTE COM CAMINHÃO BASCULANTE DE 10 M³, EM VIA URBANA EM REVESTIMENTO PRIMÁRIO (UNIDADE: M3XKM). AF_07/2020	M3XKM	3.587,03	Volume Aterro (m³) x Distância Jazida
1.4.3.	EXECUÇÃO DE PASSEIO (CALÇADA) OU PISO DE CONCRETO COM CONCRETO MOLDADO IN LOCO, FEITO EM OBRA, ACABAMENTO CONVENCIONAL, NÃO ARMADO. AF_08/2022	M3	93,42	{[(Largura x Comprimento) x Lados de passeio] - Área de Rampas} x Esp (Quadro de Ruas)
1.4.4.	PISO PODOTÁTIL DE ALERTA OU DIRECIONAL, DE BORRACHA, ASSENTADO SOBRE ARGAMASSA. AF_05/2020	M	78,00	3,9m²/Rampa x n° de Rampas (Detalhe Construtivo e Quadro de Ruas)
1.5.	SINALIZAÇÃO VIÁRIA		-	
1.5.1.	PINTURA DE EIXO VIÁRIO SOBRE ASFALTO COM TINTA RETRORREFLETIVA A BASE DE RESINA ACRÍLICA COM MICROESFERAS DE VIDRO, APLICAÇÃO MECÂNICA COM DEMARCADORA AUTOPROPELIDA. AF_05/2021	M	703,72	Estaqueamento (Projeto Geométrico)
1.5.2.	Confeção, montagem e instalação de placa de sinalização em chapa de aço galvanizado n°18 (60x50cm), com 02 demãos de fundo anti-corrosivo (super galvite ou similar) 02 demãos de esmalte e mensagem em película refletiva, auto-adesiva	U N	22,00	Quadro de Ruas
1.5.3.	PLACA DE AÇO ESMALTADA PARA IDENTIFICACAO DE RUA, *45 CM X 20* CM	UN	8,00	Quadro de Ruas
1.5.4.	CONE DE SINALIZACAO EM PVC RIGIDO COM FAIXA REFLETIVA, H = 70 / 76 CM	UN	16,00	
1.6.	SERVIÇOS COMPLEMENTARES		-	
1.6.1.	LIMPEZA DE SUPERFÍCIE COM JATO DE ALTA PRESSÃO. AF_04/2019	M2	4.413,20	
<b>2. PAVIMENTAÇÃO ASFÁLTICA - BAIRRO TREZE</b>				
2.1.	TERRAPLANAGEM		-	
2.1.1.	ESCAVAÇÃO VERTICAL A CÉU ABERTO, EM OBRAS DE INFRAESTRUTURA, INCLUINDO CARGA, DESCARGA E TRANSPORTE, EM SOLO DE 1ª CATEGORIA COM ESCAVADEIRA HIDRÁULICA (CAÇAMBA: 1,2 M³ / 155HP), FROTA DE 12 CAMINHÕES BASCULANTES DE 10 M³, DMT DE 6 KM E VELOCIDADE MÉDIA 22KM/H. AF_05/2020	M3	1.001,88	Área da pavimentação x ,20m Espessura base
2.1.2.	LOCAÇÃO DE PAVIMENTAÇÃO. AF_10/2018	M	834,92	Quadro de Ruas
2.1.3.	ESPALHAMENTO DE MATERIAL COM TRATOR DE ESTEIRAS. AF_11/2019	M3	1.001,88	Área da pavimentação x ,20m Espessura base
2.1.4.	REGULARIZAÇÃO E COMPACTAÇÃO DE SUBLEITO DE SOLO PREDOMINANTEMENTE ARENOSO. AF_11/2019	M2	5.009,52	Área total = Largura x Comprimento
2.2.	PAVIMENTAÇÃO ASFÁLTICA		-	
2.2.1.	TRANSPORTE COM CAMINHÃO TANQUE DE TRANSPORTE DE MATERIAL ASFÁLTICO DE 30000 L, EM VIA URBANA EM REVESTIMENTO PRIMÁRIO (UNIDADE: TXKM). AF_07/2020	TXKM	110,90	Área Pintura de Ligação x 3mm (espessura) x 1 (densidade) x Distância Usina
2.2.2.	CARGA DE MISTURA ASFÁLTICA EM CAMINHÃO BASCULANTE 10 M³ (UNIDADE: M3). AF_07/2020	M3	315,60	Volume (Binder + Rolamento)

Agrupador de Eventos	FRENTE DE OBRA:		
	RUA A	RUA CATU	RUA SÃO LUCAS
<b>TOTAL FINANC. POR FRENTE (R\$):</b>	<b>163.556,03</b>	<b>249.585,88</b>	<b>134.386,92</b>
PAVIMENTAÇÃO ASFÁLTICA	207,20	400,15	248,38
ACESSIBILIDADE	49,02	112,94	65,19
ACESSIBILIDADE	470,59	1.084,22	625,82
ACESSIBILIDADE	12,25	28,24	16,30
ACESSIBILIDADE	31,20	15,60	15,60
SINALIZAÇÃO VIÁRIA	107,10	207,08	124,19
SINALIZAÇÃO VIÁRIA	4,00	6,00	4,00
SINALIZAÇÃO VIÁRIA	2,00	2,00	2,00
SINALIZAÇÃO VIÁRIA	4,00	4,00	4,00
SERVIÇOS COMPLEMENTARES	599,75	1.366,71	695,44
TERRAPLANAGEM			
TERRAPLANAGEM			
TERRAPLANAGEM			
PAVIMENTAÇÃO ASFÁLTICA			
PAVIMENTAÇÃO ASFÁLTICA			



**PLQ - PLANILHA DE LEVANTAMENTO DE QUANTIDADES**  
Memória de Cálculo - OGU

Grau de Sigilo  
**#PUBLICO**

**APELIDO DO EMPREENDIMENTO**  
PAVIMENTAÇÃO ASFÁLTICA EM DIVERSOS LOGRADOUROS

**Nº SICONV**  
32157/2022

**Nº OPERAÇÃO**  
1086397-94/2022

**PROPONENTE / TOMADOR**  
PREFEITURA MUNICIPAL DE SERRINHA

**Nº OPERAÇÃO**  
1086397-94/2022

**FRENTES DE OBRA:**

Item	Descrição	Unidade	Quantidade	Memória de Cálculo
<b>PAVIMENTAÇÃO ASFÁLTICA</b>				
2.2.3.	TRANSPORTE COM CAMINHÃO BASCULANTE DE 10 M³, EM VIA URBANA PAVIMENTADA, DMT ATÉ 30 KM (UNIDADE: M3XKM). AF_07/2020	M3XKM	2.587,92	Volume Asfalto x Distância Usina
2.2.4.	Imprimação - execução com fornecimento de material	M2	4.508,57	Área de pavimentação = Largura x Comprimento (Projeto Geométrico e Quadro de Ruas)
2.2.5.	EXECUÇÃO DE PAVIMENTO COM APLICAÇÃO DE CONCRETO ASFÁLTICO, CAMADA DE BINDER - EXCLUSIVE CARGA E TRANSPORTE. AF_11/2019	M3	135,26	Área Pavimentação x Espessura Binder e=3cm (Detalhes Construtivos)
2.2.6.	Execução de pintura asfáltica de ligação, inclusive fornecimento de ligante, exclusive transporte	M2	4.508,57	Área = Largura x Comprimento (Projeto Geométrico e Quadro de Ruas)
2.2.7.	EXECUÇÃO DE PAVIMENTO COM APLICAÇÃO DE CONCRETO ASFÁLTICO, CAMADA DE ROLAMENTO - EXCLUSIVE CARGA E TRANSPORTE. AF_11/2019	M3	180,34	Área Pavimentação x Espessura Rolamento e=4cm (Detalhes Construtivos)
2.2.8.	EXECUÇÃO DE SARJETA DE CONCRETO USINADO, MOLDADA IN LOCO EM TRECHO RETO, 30 CM BASE X 10 CM ALTURA. AF_06/2016	M	1.669,84	Comprimento x 2 Lados (Quadro de Ruas)
2.2.9.	ASSENTAMENTO DE GUIA (MEIO-FIO) EM TRECHO RETO, CONFECCIONADA EM CONCRETO PRÉ-FABRICADO, DIMENSÕES 100X15X13X30 CM (COMPRIMENTO X BASE INFERIOR X BASE SUPERIOR X ALTURA), PARA VIAS URBANAS (USO VIÁRIO). AF_06/2016	M	1.669,84	Comprimento x 2 Lados - Ruas Adjacentes (Projeto Geométrico)
<b>2.3. ACESSIBILIDADE</b>				
2.3.1.	ATERRO MANUAL DE VALAS COM SOLO ARGILLO-ARENOSO E COMPACTAÇÃO MECANIZADA. AF_05/2016	M3	455,57	Área de Passeio x 24cm (Altura do meio-fio - Espessura do concreto) [Detalhes Construtivos]
2.3.2.	TRANSPORTE COM CAMINHÃO BASCULANTE DE 10 M³, EM VIA URBANA EM REVESTIMENTO PRIMÁRIO (UNIDADE: M3XKM). AF_07/2020	M3XKM	4.555,70	Volume Aterro (m3) x Distância Jazida
2.3.3.	EXECUÇÃO DE PASSEIO (CALÇADA) OU PISO DE CONCRETO COM CONCRETO MOLDADO IN LOCO, FEITO EM OBRA, ACABAMENTO CONVENCIONAL, NÃO ARMADO. AF_08/2022	M3	113,90	{[(Largura x Comprimento) x Lados de passeio] - Área de Rampas} x Esp (Quadro de Ruas)
2.3.4.	PISO PODOTÁTIL DE ALERTA OU DIRECIONAL, DE BORRACHA, ASSENTADO SOBRE ARGAMASSA. AF_05/2020	M	62,40	3,9m²/Rampa x n° de Rampas (Detalhe Construtivo e Quadro de Ruas)
<b>2.4. SINALIZAÇÃO VIÁRIA</b>				
2.4.1.	PINTURA DE EIXO VIÁRIO SOBRE ASFALTO COM TINTA RETRORREFLETIVA A BASE DE RESINA ACRÍLICA COM MICROESFERAS DE VIDRO, APLICAÇÃO MECÂNICA COM DEMARCADORA AUTOPROPELIDA. AF_05/2021	M	834,92	Estaqueamento (Projeto Geométrico)
2.4.2.	Confecção, montagem e instalação de placa de sinalização em chapa de aço galvanizado n°18 (60x50cm), com 02 demãos de fundo anti-corrosivo (super galvite ou similar) 02 demãos de esmalte e mensagem em película refletiva, auto-adesiva	UN	16,00	Quadro de Ruas
2.4.3.	PLACA DE AÇO ESMALTADA PARA IDENTIFICACAO DE RUA, *45 CM X 20* CM	UN	8,00	Quadro de Ruas
2.4.4.	CONE DE SINALIZACAO EM PVC RIGIDO COM FAIXA REFLETIVA, H = 70 / 76 CM	UN	16,00	
<b>2.5. SERVIÇOS COMPLEMENTARES</b>				
2.5.1.	LIMPEZA DE SUPERFÍCIE COM JATO DE ALTA PRESSÃO. AF_04/2019	M2	5.009,52	
<b>3. PAVIMENTAÇÃO ASFÁLTICA - BAIRRO VAQUEJADA</b>				
3.1.	TERRAPLANAGEM		-	

Agrupador de Eventos	FRENTES DE OBRA:		
	RUA A	RUA CATU	RUA SÃO LUCAS
<b>TOTAL FINANC. POR FRENTE (R\$):</b>	<b>163.556,03</b>	<b>249.585,88</b>	<b>134.386,92</b>
PAVIMENTAÇÃO ASFÁLTICA			
PAVIMENTAÇÃO ASFÁLTICA			
PAVIMENTAÇÃO ASFÁLTICA			
PAVIMENTAÇÃO ASFÁLTICA			
PAVIMENTAÇÃO ASFÁLTICA			
PAVIMENTAÇÃO ASFÁLTICA			
PAVIMENTAÇÃO ASFÁLTICA			
PAVIMENTAÇÃO ASFÁLTICA			
ACESSIBILIDADE			
ACESSIBILIDADE			
ACESSIBILIDADE			
ACESSIBILIDADE			
SINALIZAÇÃO VIÁRIA			
SINALIZAÇÃO VIÁRIA			
SINALIZAÇÃO VIÁRIA			
SINALIZAÇÃO VIÁRIA			
SERVIÇOS COMPLEMENTARES			

APELIDO DO EMPREENDIMENTO  
PAVIMENTAÇÃO ASFÁLTICA EM DIVERSOS LOGRADOUROS

Nº SICONV  
32157/2022

Nº OPERAÇÃO  
1086397-94/2022

PROPONENTE / TOMADOR  
PREFEITURA MUNICIPAL DE SERRINHA

Nº OPERAÇÃO  
1086397-94/2022

FRENTES DE OBRA:

Item	Descrição	Unidade	Quantidade	Memória de Cálculo
<b>PAVIMENTAÇÃO ASFÁLTICA</b>				
3.1.1.	ESCAVAÇÃO VERTICAL A CÉU ABERTO, EM OBRAS DE INFRAESTRUTURA, INCLUINDO CARGA, DESCARGA E TRANSPORTE, EM SOLO DE 1ª CATEGORIA COM ESCAVADEIRA HIDRÁULICA (CAÇAMBA: 1,2 M³ / 155HP), FROTA DE 12 CAMINHÕES BASCULANTES DE 10 M³, DMT DE 6 KM E VELOCIDADE MÉDIA 22KM/H. AF_05/2020	M3	1.262,57	Área da pavimentação x ,20m Espessura base
3.1.2.	LOCAÇÃO DE PAVIMENTAÇÃO. AF_10/2018	M	1.031,24	Quadro de Ruas
3.1.3.	ESPALHAMENTO DE MATERIAL COM TRATOR DE ESTEIRAS. AF_11/2019	M3	1.262,57	Área da pavimentação x ,20m Espessura base
3.1.4.	REGULARIZAÇÃO E COMPACTAÇÃO DE SUBLEITO DE SOLO PREDOMINANTEMENTE ARENOSO. AF_11/2019	M2	6.312,92	Área total = Largura x Comprimento
<b>3.2. PAVIMENTAÇÃO ASFÁLTICA</b>				
3.2.1.	TRANSPORTE COM CAMINHÃO TANQUE DE TRANSPORTE DE MATERIAL ASFÁLTICO DE 30000 L, EM VIA URBANA EM REVESTIMENTO PRIMÁRIO (UNIDADE: TXKM). AF_07/2020	TXKM	175,79	Área Pintura de Ligação x 3mm (espessura) x 1 (densidade) x Distância Usina
3.2.2.	CARGA DE MISTURA ASFÁLTICA EM CAMINHÃO BASCULANTE 10 M³ (UNIDADE: M3). AF_07/2020	M3	398,59	Volume (Binder + Rolamento)
3.2.3.	TRANSPORTE COM CAMINHÃO BASCULANTE DE 10 M³, EM VIA URBANA PAVIMENTADA, DMT ATÉ 30 KM (UNIDADE: M3XKM). AF_07/2020	M3XKM	4.101,53	Volume Asfalto x Distância Usina
3.2.4.	Imprimação - execução com fornecimento de material	M2	5.694,19	Área de pavimentação = Largura x Comprimento (Projeto Geométrico e Quadro de Ruas)
3.2.5.	EXECUÇÃO DE PAVIMENTO COM APLICAÇÃO DE CONCRETO ASFÁLTICO, CAMADA DE BINDER - EXCLUSIVE CARGA E TRANSPORTE. AF_11/2019	M3	170,83	Área Pavimentação x Espessura Binder e=3cm (Detalhes Construtivos)
3.2.6.	Execução de pintura asfáltica de ligação, inclusive fornecimento de ligante, exclusive transporte	M2	5.694,19	Área = Largura x Comprimento (Projeto Geométrico e Quadro de Ruas)
3.2.7.	EXECUÇÃO DE PAVIMENTO COM APLICAÇÃO DE CONCRETO ASFÁLTICO, CAMADA DE ROLAMENTO - EXCLUSIVE CARGA E TRANSPORTE. AF_11/2019	M3	227,77	Área Pavimentação x Espessura Rolamento e=4cm (Detalhes Construtivos)
3.2.8.	EXECUÇÃO DE SARJETA DE CONCRETO USINADO, MOLDADA IN LOCO EM TRECHO RETO, 30 CM BASE X 10 CM ALTURA. AF_06/2016	M	2.034,46	Comprimento x 2 Lados (Quadro de Ruas)
3.2.9.	ASSENTAMENTO DE GUIA (MEIO-FIO) EM TRECHO RETO, CONFECCIONADA EM CONCRETO PRÉ-FABRICADO, DIMENSÕES 100X15X13X30 CM (COMPRIMENTO X BASE INFERIOR X BASE SUPERIOR X ALTURA), PARA VIAS URBANAS (USO VIÁRIO). AF_06/2016	M	1.985,47	Comprimento x 2 Lados - Ruas Adjacentes (Projeto Geométrico)
<b>3.3. ACESSIBILIDADE</b>				
3.3.1.	ATERRO MANUAL DE VALAS COM SOLO ARGILLO-ARENOSO E COMPACTAÇÃO MECANIZADA. AF_05/2016	M3	424,67	Área de Passeio x 24cm (Altura do meio-fio - Espessura do concreto) [Detalhes Construtivos]
3.3.2.	TRANSPORTE COM CAMINHÃO BASCULANTE DE 10 M³, EM VIA URBANA EM REVESTIMENTO PRIMÁRIO (UNIDADE: M3XKM). AF_07/2020	M3XKM	4.204,23	Volume Aterro (m³) x Distância Jazida
3.3.3.	EXECUÇÃO DE PASSEIO (CALÇADA) OU PISO DE CONCRETO COM CONCRETO MOLDADO IN LOCO, FEITO EM OBRA, ACABAMENTO CONVENCIONAL, NÃO ARMADO. AF_08/2022	M3	106,17	{[(Largura x Comprimento) x Lados de passeio] - Área de Rampas} x Esp (Quadro de Ruas)
3.3.4.	PISO PODOTÁTIL DE ALERTA OU DIRECIONAL, DE BORRACHA, ASSENTADO SOBRE ARGAMASSA. AF_05/2020	M	124,80	3,9m²/Rampa x n° de Rampas (Detalhe Construtivo e Quadro de Ruas)
3.4.	SINALIZAÇÃO VIÁRIA		-	

Agrupador de Eventos	RUA A	RUA CATU	RUA SÃO LUCAS
TOTAL FINANC. POR FRENTE (R\$):	1	2	3
TERRAPLANAGEM	163.556,03	249.585,88	134.386,92
TERRAPLANAGEM			
TERRAPLANAGEM			
TERRAPLANAGEM			
PAVIMENTAÇÃO ASFÁLTICA			
PAVIMENTAÇÃO ASFÁLTICA			
PAVIMENTAÇÃO ASFÁLTICA			
PAVIMENTAÇÃO ASFÁLTICA			
PAVIMENTAÇÃO ASFÁLTICA			
PAVIMENTAÇÃO ASFÁLTICA			
PAVIMENTAÇÃO ASFÁLTICA			
PAVIMENTAÇÃO ASFÁLTICA			
PAVIMENTAÇÃO ASFÁLTICA			
PAVIMENTAÇÃO ASFÁLTICA			
PAVIMENTAÇÃO ASFÁLTICA			
ACESSIBILIDADE			
ACESSIBILIDADE			
ACESSIBILIDADE			
ACESSIBILIDADE			

APELIDO DO EMPREENDIMENTO  
PAVIMENTAÇÃO ASFÁLTICA EM DIVERSOS LOGRADOUROS

Nº SICONV  
32157/2022

Nº OPERAÇÃO  
1086397-94/2022

PROPONENTE / TOMADOR  
PREFEITURA MUNICIPAL DE SERRINHA

Nº OPERAÇÃO  
1086397-94/2022

FRENTES DE OBRA:

Item	Descrição	Unidade	Quantidade	Memória de Cálculo
<b>PAVIMENTAÇÃO ASFÁLTICA</b>				
3.4.1.	PINTURA DE EIXO VIÁRIO SOBRE ASFALTO COM TINTA RETRORREFLETIVA A BASE DE RESINA ACRÍLICA COM MICROESFERAS DE VIDRO, APLICAÇÃO MECÂNICA COM DEMARCADORA AUTOPROPELIDA. AF_05/2021	M	1.031,24	Estaqueamento (Projeto Geométrico)
3.4.2.	Confeção, montagem e instalação de placa de sinalização em chapa de aço galvanizado nº18 (60x50cm), com 02 demãos de fundo anti-corrosivo (super galvite ou similar) 02 demãos de esmalte e mensagem em película refletiva, auto-adesiva	UN	16,00	Quadro de Ruas
3.4.3.	PLACA DE AÇO ESMALTADA PARA IDENTIFICACAO DE RUA, *45 CM X 20* CM	UN	10,00	Quadro de Ruas
3.4.4.	CONE DE SINALIZACAO EM PVC RIGIDO COM FAIXA REFLETIVA, H = 70 / 76 CM	UN	24,00	
3.5.	SERVIÇOS COMPLEMENTARES		-	
3.5.1.	LIMPEZA DE SUPERFÍCIE COM JATO DE ALTA PRESSÃO. AF_04/2019	M2	6.312,92	
<b>4. PAVIMENTAÇÃO ASFÁLTICA - ADELBA</b>				
4.1.	TERRAPLANAGEM		-	
4.1.1.	ESCAVAÇÃO VERTICAL A CÉU ABERTO, EM OBRAS DE INFRAESTRUTURA, INCLUINDO CARGA, DESCARGA E TRANSPORTE, EM SOLO DE 1ª CATEGORIA COM ESCAVADEIRA HIDRÁULICA (ÇAÇAMBA: 1,2 M³ / 155HP), FROTA DE 12 CAMINHÕES BASCULANTES DE 10 M³, DMT DE 6 KM E VELOCIDADE MÉDIA 22KM/H. AF_05/2020	M3	348,70	
4.1.2.	LOCAÇÃO DE PAVIMENTAÇÃO. AF_10/2018	M	293,43	
4.1.3.	ESPALHAMENTO DE MATERIAL COM TRATOR DE ESTEIRAS. AF_11/2019	M3	348,70	
4.1.4.	REGULARIZAÇÃO E COMPACTAÇÃO DE SUBLEITO DE SOLO PREDOMINANTEMENTE ARENOSO. AF_11/2019	M2	1.743,55	
4.2.	PAVIMENTAÇÃO ASFÁLTICA		-	
4.2.1.	TRANSPORTE COM CAMINHÃO TANQUE DE TRANSPORTE DE MATERIAL ASFÁLTICO DE 30000 L, EM VIA URBANA EM REVESTIMENTO PRIMÁRIO (UNIDADE: TXKM). AF_07/2020	TXKM	41,99	
4.2.2.	CARGA DE MISTURA ASFÁLTICA EM CAMINHÃO BASCULANTE 10 M³ (UNIDADE: M3). AF_07/2020	M3	111,22	
4.2.3.	TRANSPORTE COM CAMINHÃO BASCULANTE DE 10 M³, EM VIA URBANA PAVIMENTADA, DMT ATÉ 30 KM (UNIDADE: M3XKM). AF_07/2020	M3XKM	979,87	
4.2.4.	Imprimação - execução com fornecimento de material	M2	1.588,89	
4.2.5.	EXECUÇÃO DE PAVIMENTO COM APLICAÇÃO DE CONCRETO ASFÁLTICO, CAMADA DE BINDER - EXCLUSIVE CARGA E TRANSPORTE. AF_11/2019	M3	47,66	
4.2.6.	Execução de pintura asfáltica de ligação, inclusive fornecimento de ligante, exclusive transporte	M2	1.588,89	
4.2.7.	EXECUÇÃO DE PAVIMENTO COM APLICAÇÃO DE CONCRETO ASFÁLTICO, CAMADA DE ROLAMENTO - EXCLUSIVE CARGA E TRANSPORTE. AF_11/2019	M3	63,56	
4.2.8.	EXECUÇÃO DE SARJETA DE CONCRETO USINADO, MOLDADA IN LOCO EM TRECHO RETO, 30 CM BASE X 10 CM ALTURA. AF_06/2016	M	586,86	
4.2.9.	ASSENTAMENTO DE GUIA (MEIO-FIO) EM TRECHO RETO, CONFECCIONADA EM CONCRETO PRÉ-FABRICADO, DIMENSÕES 100X15X13X30 CM (COMPRIMENTO X BASE INFERIOR X BASE SUPERIOR X ALTURA), PARA VIAS URBANAS (USO VIÁRIO). AF_06/2016	M	586,86	
4.3.	ACESSIBILIDADE		-	

Agrupador de Eventos	RUA		
	1 RUA A	2 RUA CATU	3 RUA SÃO LUCAS
<b>TOTAL FINANC. POR FRETE (R\$):</b>	<b>163.556,03</b>	<b>249.585,88</b>	<b>134.386,92</b>
SINALIZAÇÃO VIÁRIA			
SINALIZAÇÃO VIÁRIA			
SINALIZAÇÃO VIÁRIA			
SINALIZAÇÃO VIÁRIA			
SERVIÇOS COMPLEMENTARES			
TERRAPLANAGEM			
TERRAPLANAGEM			
TERRAPLANAGEM			
TERRAPLANAGEM			
PAVIMENTAÇÃO ASFÁLTICA			
PAVIMENTAÇÃO ASFÁLTICA			
PAVIMENTAÇÃO ASFÁLTICA			
PAVIMENTAÇÃO ASFÁLTICA			
PAVIMENTAÇÃO ASFÁLTICA			
PAVIMENTAÇÃO ASFÁLTICA			
PAVIMENTAÇÃO ASFÁLTICA			
PAVIMENTAÇÃO ASFÁLTICA			



**PLQ - PLANILHA DE LEVANTAMENTO DE QUANTIDADES**  
Memória de Cálculo - OGU

Grau de Sigilo  
#PUBLICO

**APELIDO DO EMPREENDIMENTO**  
PAVIMENTAÇÃO ASFÁLTICA EM DIVERSOS LOGRADOUROS

**Nº SICONV**  
32157/2022

**Nº OPERAÇÃO**  
1086397-94/2022

**PROPONENTE / TOMADOR**  
PREFEITURA MUNICIPAL DE SERRINHA

**Nº OPERAÇÃO**  
1086397-94/2022

**FRENTES DE OBRA:**

Item	Descrição	Unidade	Quantidade	Memória de Cálculo
<b>PAVIMENTAÇÃO ASFÁLTICA</b>				
4.3.1.	ATERRO MANUAL DE VALAS COM SOLO ARGILLO-ARENOSO E COMPACTAÇÃO MECANIZADA. AF_05/2016	M3	143,67	
4.3.2.	TRANSPORTE COM CAMINHÃO BASCULANTE DE 10 M³, EM VIA URBANA EM REVESTIMENTO PRIMÁRIO (UNIDADE: M3XKM). AF_07/2020	M3XKM	1.565,99	
4.3.3.	EXECUÇÃO DE PASSEIO (CALÇADA) OU PISO DE CONCRETO COM CONCRETO MOLDADO IN LOCO, FEITO EM OBRA, ACABAMENTO CONVENCIONAL, NÃO ARMADO. AF_08/2022	M3	32,85	
4.3.4.	PISO PODOTÁTIL DE ALERTA OU DIRECIONAL, DE BORRACHA, ASSENTADO SOBRE ARGAMASSA. AF_05/2020	M	59,40	
4.4.	<b>SINALIZAÇÃO VIÁRIA</b>		-	
4.4.1.	PINTURA DE EIXO VIÁRIO SOBRE ASFALTO COM TINTA RETRORREFLETIVA A BASE DE RESINA ACRÍLICA COM MICROESFERAS DE VIDRO, APLICAÇÃO MECÂNICA COM DEMARCADORA AUTOPROPELIDA. AF_05/2021	M	293,43	
4.4.2.	Confeção, montagem e instalação de placa de sinalização em chapa de aço galvanizado nº18 (60x50cm), com 02 demãos de fundo anti-corrosivo (super galvite ou similar) 02 demãos de esmalte e mensagem em película refletiva, auto-adesiva	UN	11,00	
4.4.3.	PLACA DE AÇO ESMALTADA PARA IDENTIFICACAO DE RUA, *45 CM X 20* CM	UN	6,00	
4.4.4.	CÔNE DE SINALIZAÇÃO EM PVC RIGIDO COM FAIXA REFLETIVA, H = 70 / 76 CM	UN	12,00	
4.5.	<b>SERVIÇOS COMPLEMENTARES</b>		-	
4.5.1.	LIMPEZA DE SUPERFÍCIE COM JATO DE ALTA PRESSÃO. AF_04/2019	M2	1.743,55	

Agrupador de Eventos	RUA A 1	RUA CATU 2	RUA SÃO LUCAS 3
<b>TOTAL FINANC. POR FRENTE (R\$):</b>	<b>163.556,03</b>	<b>249.585,88</b>	<b>134.386,92</b>
ACESSIBILIDADE			
ACESSIBILIDADE			
ACESSIBILIDADE			
ACESSIBILIDADE			
SINALIZAÇÃO VIÁRIA			
SINALIZAÇÃO VIÁRIA			
SINALIZAÇÃO VIÁRIA			
SINALIZAÇÃO VIÁRIA			
SERVIÇOS COMPLEMENTARES			

SERRINHA  
Local

quarta-feira, 13 de dezembro de 2023  
Data

Responsável Técnico  
Nome: WILLER CUNHA PRAXEDES CAVALCANTE  
CREA/CAU: 051580666-8  
ART/RRT:

<b>APELIDO DO EMPREENDIMENTO</b> PAVIMENTAÇÃO ASFÁLTICA EM DIVERSOS LOGRADOUROS	<b>Nº SICONV</b> 32157/2022	<b>O</b> 022	<b>PROponente / TOMADOR</b> PREFEITURA MUNICIPAL DE SERRINHA	<b>Nº OPERAÇÃO</b> 1086397-94/2022
--	--------------------------------	-----------------	---	---------------------------------------

Item	Descrição	Unidade	Quantidade	TRAVESSA	RUA DOS	RUA NOSSA	RUA PADRE	RUA	RUA E	RUA E	RUA C	RUA
				JOÃO ANTONIO SILVA	TREZE	SENHORA DA ANUNCIACÃO	LUIZ ADEMIR	CONTINENTAL	(TRECHO 01)	(TRECHO 02)		PANORAMA
PAVIMENTAÇÃO ASFÁLTICA				4	5	6	7	8	9	10	11	12
1.	PAVIMENTAÇÃO ASFÁLTICA - BAIRRO SANTA		-	319.799,64	239.227,87	303.529,97	232.194,51	170.873,93	85.263,05	98.064,27	92.087,36	102.815,03
1.1.	SERVIÇOS PRELIMINARES		-									
1.1.1.	PLACA DE OBRA (PARA CONSTRUCAO CIVIL) EM CHAPA GALVANIZADA *N. 22", ADESIVADA, DE *2,4 X 1,2" M (SEM POSTES PARA FIXACAO)	M2	2,25									
1.1.2.	EXECUÇÃO DE REFEITÓRIO EM CANTEIRO DE OBRA EM CHAPA DE MADEIRA COMPENSADA, NÃO INCLUSO MOBILIÁRIO E EQUIPAMENTOS. AF_02/2016	M2	15,00									
1.1.3.	EXECUÇÃO DE ESCRITÓRIO EM CANTEIRO DE OBRA EM CHAPA DE MADEIRA COMPENSADA, NÃO INCLUSO MOBILIÁRIO E EQUIPAMENTOS. AF_02/2016	M2	10,00									
1.1.4.	EXECUÇÃO DE SANITÁRIO E VESTIÁRIO EM CANTEIRO DE OBRA EM CHAPA DE MADEIRA COMPENSADA, NÃO INCLUSO MOBILIÁRIO. AF_02/2016	M2	10,00									
1.1.5.	EXECUÇÃO DE ALMOXARIFADO EM CANTEIRO DE OBRA EM CHAPA DE MADEIRA COMPENSADA, INCLUSO PRATELEIRAS. AF_02/2016	M2	15,00									
1.2.	TERRAPLANAGEM		-									
1.2.1.	ESCAVAÇÃO VERTICAL A CÉU ABERTO, EM OBRAS DE INFRAESTRUTURA, INCLUINDO CARGA, DESCARGA E TRANSPORTE, EM SOLO DE 1ª CATEGORIA COM ESCAVADEIRA HIDRÁULICA (CAÇAMBA: 1,2 M³ / 155HP), FROTA DE 12 CAMINHÕES BASCULANTES DE 10 M³, DMT DE 6 KM E VELOCIDADE MÉDIA 22KM/H. AF_05/2020	M3	798,22	318,42								
1.2.2.	LOCAÇÃO DE PAVIMENTAÇÃO. AF_10/2018	M	703,72	265,35								
1.2.3.	ESPALHAMENTO DE MATERIAL COM TRATOR DE ESTEIRAS. AF_11/2019	M3	798,22	318,42								
1.2.4.	REGULARIZAÇÃO E COMPACTAÇÃO DE SUBLEITO DE SOLO PREDOMINANTEMENTE ARENOSO. AF_11/2019	M2	4.413,20	1.751,30								
1.3.	PAVIMENTAÇÃO ASFÁLTICA		-									
1.3.1.	TRANSPORTE COM CAMINHÃO TANQUE DE TRANSPORTE DE MATERIAL ASFÁLTICO DE 30000 L, EM VIA URBANA EM REVESTIMENTO PRIMÁRIO (UNIDADE: TXKM). AF_07/2020	TXKM	112,55	44,90								
1.3.2.	CARGA DE MISTURA ASFÁLTICA EM CAMINHÃO BASCULANTE 10 M³ (UNIDADE: M3). AF_07/2020	M3	279,36	111,45								
1.3.3.	TRANSPORTE COM CAMINHÃO BASCULANTE DE 10 M³, EM VIA URBANA PAVIMENTADA, DMT ATÉ 30 KM (UNIDADE: M3XKM). AF_07/2020	M3XKM	2.626,05	1.047,59								
1.3.4.	Imprimação - execução com fornecimento de material	M2	3.990,97	1.592,09								
1.3.5.	EXECUÇÃO DE PAVIMENTO COM APLICAÇÃO DE CONCRETO ASFÁLTICO, CAMADA DE BINDER - EXCLUSIVE CARGA E TRANSPORTE. AF_11/2019	M3	119,72	47,76								
1.3.6.	Execução de pintura asfáltica de ligação, inclusive fornecimento de ligante, exclusive transporte	M2	3.990,97	1.592,09								
1.3.7.	EXECUÇÃO DE PAVIMENTO COM APLICAÇÃO DE CONCRETO ASFÁLTICO, CAMADA DE ROLAMENTO - EXCLUSIVE CARGA E TRANSPORTE. AF_11/2019	M3	159,64	63,68								
1.3.8.	EXECUÇÃO DE SARJETA DE CONCRETO USINADO, MOLDADA IN LOCO EM TRECHO RETO, 30 CM BASE X 10 CM ALTURA. AF_06/2016	M	1.407,44	530,70								

<b>APELIDO DO EMPREENDIMENTO</b> PAVIMENTAÇÃO ASFÁLTICA EM DIVERSOS LOGRADOUROS	<b>Nº SICONV</b> 32157/2022	<b>O</b> 022	<b>PROponente / TOMADOR</b> PREFEITURA MUNICIPAL DE SERRINHA	<b>Nº OPERAÇÃO</b> 1086397-94/2022
--	--------------------------------	-----------------	---	---------------------------------------

Item	Descrição	Unidade	Quantidade	TRAVESSA	RUA DOS	RUA NOSSA	RUA PADRE	RUA	RUA E	RUA E	RUA C	RUA
				JOÃO ANTONIO SILVA	TREZE	SENHORA DA ANUNCIACÃO	LUIZ ADEMIR	CONTINENTAL	(TRECHO 01)	(TRECHO 02)	PANORAMA	
				4	5	6	7	8	9	10	11	12
<b>PAVIMENTAÇÃO ASFÁLTICA</b>				<b>319.799,64</b>	<b>239.227,87</b>	<b>303.529,97</b>	<b>232.194,51</b>	<b>170.873,93</b>	<b>85.263,05</b>	<b>98.064,27</b>	<b>92.087,36</b>	<b>102.815,03</b>
1.3.9.	ASSENTAMENTO DE GUIA (MEIO-FIO) EM TRECHO RETO, CONFECCIONADA EM CONCRETO PRÉ-FABRICADO, DIMENSÕES 100X15X13X30 CM (COMPRIMENTO X BASE INFERIOR X BASE SUPERIOR X ALTURA), PARA VIAS URBANAS (USO VIÁRIO). AF_06/2016	M	1.372,43	516,70								
1.4.	ACESSIBILIDADE		-									
1.4.1.	ATERRO MANUAL DE VALAS COM SOLO ARGILO-ARENOSO E COMPACTAÇÃO MECANIZADA. AF_05/2016	M3	373,65	146,50								
1.4.2.	TRANSPORTE COM CAMINHÃO BASCULANTE DE 10 M³, EM VIA URBANA EM REVESTIMENTO PRIMÁRIO (UNIDADE: M3XKM). AF_07/2020	M3XKM	3.587,03	1.406,40								
1.4.3.	EXECUÇÃO DE PASSEIO (CALÇADA) OU PISO DE CONCRETO COM CONCRETO MOLDADO IN LOCO, FEITO EM OBRA, ACABAMENTO CONVENCIONAL, NÃO ARMADO. AF_08/2022	M3	93,42	36,63								
1.4.4.	PISO PODOTÁTIL DE ALERTA OU DIRECIONAL, DE BORRACHA, ASSENTADO SOBRE ARGAMASSA. AF_05/2020	M	78,00	15,60								
1.5.	SINALIZAÇÃO VIÁRIA		-									
1.5.1.	PINTURA DE EIXO VIÁRIO SOBRE ASFALTO COM TINTA RETRORREFLETIVA A BASE DE RESINA ACRÍLICA COM MICROESFERAS DE VIDRO, APLICAÇÃO MECÂNICA COM DEMARCADORA AUTOPROPELIDA. AF_05/2021	M	703,72	265,35								
1.5.2.	Confeção, montagem e instalação de placa de sinalização em chapa de aço galvanizado n°18 (60x50cm), com 02 demãos de fundo anti-corrosivo (super galvite ou similar) 02 demãos de esmalte e mensagem em película refletiva, auto-adesiva	UN	22,00	8,00								
1.5.3.	PLACA DE AÇO ESMALTADA PARA IDENTIFICACAO DE RUA, *45 CM X 20* CM	UN	8,00	2,00								
1.5.4.	CONE DE SINALIZACAO EM PVC RIGIDO COM FAIXA REFLETIVA, H = 70 / 76 CM	UN	16,00	4,00								
1.6.	SERVIÇOS COMPLEMENTARES		-									
1.6.1.	LIMPEZA DE SUPERFÍCIE COM JATO DE ALTA PRESSÃO. AF_04/2019	M2	4.413,20	1.751,30								
2.	<b>PAVIMENTAÇÃO ASFÁLTICA - BAIRRO TREZE</b>		-									
2.1.	TERRAPLANAGEM		-									
2.1.1.	ESCAVAÇÃO VERTICAL A CÉU ABERTO, EM OBRAS DE INFRAESTRUTURA, INCLUINDO CARGA, DESCARGA E TRANSPORTE, EM SOLO DE 1ª CATEGORIA COM ESCAVADEIRA HIDRÁULICA (CAÇAMBA: 1,2 M³ / 155HP), FROTA DE 12 CAMINHÕES BASCULANTES DE 10 M³, DMT DE 6 KM E VELOCIDADE MÉDIA 22KM/H. AF_05/2020	M3	1.001,88	253,42	321,97	245,92	180,57					
2.1.2.	LOCAÇÃO DE PAVIMENTAÇÃO. AF_10/2018	M	834,92	211,19	268,31	204,94	150,48					
2.1.3.	ESPALHAMENTO DE MATERIAL COM TRATOR DE ESTEIRAS. AF_11/2019	M3	1.001,88	253,42	321,97	245,92	180,57					
2.1.4.	REGULARIZAÇÃO E COMPACTAÇÃO DE SUBLEITO DE SOLO PREDOMINANTEMENTE ARENOSO. AF_11/2019	M2	5.009,52	1.267,14	1.609,86	1.229,64	902,88					
2.2.	<b>PAVIMENTAÇÃO ASFÁLTICA</b>		-									
2.2.1.	TRANSPORTE COM CAMINHÃO TANQUE DE TRANSPORTE DE MATERIAL ASFÁLTICO DE 30000 L, EM VIA URBANA EM REVESTIMENTO PRIMÁRIO (UNIDADE: TXKM). AF_07/2020	TXKM	110,90	28,05	35,64	27,22	19,99					
2.2.2.	CARGA DE MISTURA ASFÁLTICA EM CAMINHÃO BASCULANTE 10 M³ (UNIDADE: M3). AF_07/2020	M3	315,60	79,83	101,42	77,47	56,88					

<b>APELIDO DO EMPREENDIMENTO</b> PAVIMENTAÇÃO ASFÁLTICA EM DIVERSOS LOGRADOUROS	<b>Nº SICONV</b> 32157/2022	<b>O</b> 022	<b>PROponente / TOMADOR</b> PREFEITURA MUNICIPAL DE SERRINHA	<b>Nº OPERAÇÃO</b> 1086397-94/2022
--	--------------------------------	-----------------	---	---------------------------------------

Item	Descrição	Unidade	Quantidade	TRAVESSA	RUA DOS	RUA NOSSA	RUA PADRE	RUA	RUA E	RUA E	RUA C	RUA
				JOÃO ANTONIO SILVA	TREZE	SENHORA DA ANUNCIACÃO	LUIZ ADEMIR	CONTINENTAL	(TRECHO 01)	(TRECHO 02)		PANORAMA
				4	5	6	7	8	9	10	11	12
<b>PAVIMENTAÇÃO ASFÁLTICA</b>				<b>319.799,64</b>	<b>239.227,87</b>	<b>303.529,97</b>	<b>232.194,51</b>	<b>170.873,93</b>	<b>85.263,05</b>	<b>98.064,27</b>	<b>92.087,36</b>	<b>102.815,03</b>
2.2.3.	TRANSPORTE COM CAMINHÃO BASCULANTE DE 10 M³, EM VIA URBANA PAVIMENTADA, DMT ATÉ 30 KM (UNIDADE: M3XKM). AF_07/2020	M3XKM	2.587,92		654,60	831,65	635,23	466,44				
2.2.4.	Imprimação - execução com fornecimento de material	M2	4.508,57		1.140,43	1.448,87	1.106,68	812,59				
2.2.5.	EXECUÇÃO DE PAVIMENTO COM APLICAÇÃO DE CONCRETO ASFÁLTICO, CAMADA DE BINDER - EXCLUSIVE CARGA E TRANSPORTE. AF_11/2019	M3	135,26		34,21	43,47	33,20	24,38				
2.2.6.	Execução de pintura asfáltica de ligação, inclusive fornecimento de ligante, exclusive transporte	M2	4.508,57		1.140,43	1.448,87	1.106,68	812,59				
2.2.7.	EXECUÇÃO DE PAVIMENTO COM APLICAÇÃO DE CONCRETO ASFÁLTICO, CAMADA DE ROLAMENTO - EXCLUSIVE CARGA E TRANSPORTE. AF_11/2019	M3	180,34		45,62	57,95	44,27	32,50				
2.2.8.	EXECUÇÃO DE SARJETA DE CONCRETO USINADO, MOLDADA IN LOCO EM TRECHO RETO, 30 CM BASE X 10 CM ALTURA. AF_06/2016	M	1.669,84		422,38	536,62	409,88	300,96				
2.2.9.	ASSENTAMENTO DE GUIA (MEIO-FIO) EM TRECHO RETO, CONFECCIONADA EM CONCRETO PRÉ-FABRICADO, DIMENSÕES 100X15X13X30 CM (COMPRIMENTO X BASE INFERIOR X BASE SUPERIOR X ALTURA), PARA VIAS URBANAS (USO VIÁRIO). AF_06/2016	M	1.669,84		422,38	536,62	409,88	300,96				
2.3.	<b>ACESSIBILIDADE</b>		-									
2.3.1.	ATERRO MANUAL DE VALAS COM SOLO ARGILHO-ARENOSO E COMPACTAÇÃO MECANIZADA. AF_05/2016	M3	455,57		115,31	148,21	111,71	80,34				
2.3.2.	TRANSPORTE COM CAMINHÃO BASCULANTE DE 10 M³, EM VIA URBANA EM REVESTIMENTO PRIMÁRIO (UNIDADE: M3XKM). AF_07/2020	M3XKM	4.555,70		1.153,10	1.482,10	1.117,10	803,40				
2.3.3.	EXECUÇÃO DE PASSEIO (CALÇADA) OU PISO DE CONCRETO COM CONCRETO MOLDADO IN LOCO, FEITO EM OBRA, ACABAMENTO CONVENCIONAL, NÃO ARMADO. AF_08/2022	M3	113,90		28,83	37,05	27,93	20,09				
2.3.4.	PISO PODOTÁTIL DE ALERTA OU DIRECIONAL, DE BORRACHA, ASSENTADO SOBRE ARGAMASSA. AF_05/2020	M	62,40		15,60	15,60	15,60	15,60				
2.4.	<b>SINALIZAÇÃO VIÁRIA</b>		-									
2.4.1.	PINTURA DE EIXO VIÁRIO SOBRE ASFALTO COM TINTA RETRORREFLETIVA A BASE DE RESINA ACRÍLICA COM MICROESFERAS DE VIDRO, APLICAÇÃO MECÂNICA COM DEMARCADORA AUTOPROPELIDA. AF_05/2021	M	834,92		211,19	268,31	204,94	150,48				
2.4.2.	Confecção, montagem e instalação de placa de sinalização em chapa de aço galvanizado nº 18 (60x50cm), com 02 demãos de fundo anti-corrosivo (super galvite ou similar) 02 demãos de esmalte e mensagem em película refletiva, auto-adesiva	UN	16,00		4,00	4,00	4,00	4,00				
2.4.3.	PLACA DE AÇO ESMALTADA PARA IDENTIFICACAO DE RUA, *45 CM X 20* CM	UN	8,00		2,00	2,00	2,00	2,00				
2.4.4.	CONE DE SINALIZACAO EM PVC RIGIDO COM FAIXA REFLETIVA, H = 70 / 76 CM	UN	16,00		4,00	4,00	4,00	4,00				
2.5.	<b>SERVIÇOS COMPLEMENTARES</b>		-									
2.5.1.	LIMPEZA DE SUPERFÍCIE COM JATO DE ALTA PRESSÃO. AF_04/2019	M2	5.009,52		1.267,14	1.609,86	1.229,64	902,88				
3.	<b>PAVIMENTAÇÃO ASFÁLTICA - BAIRRO VAQUEJADA</b>		-									
3.1.	TERRAPLANAGEM		-									





**PLQ - PLANILHA DE LEVANTAMENTO DE QUANTIDADES**  
Memória de Cálculo - OGU

Grau de Sigilo  
#PUBLICO

<b>APELIDO DO EMPREENDIMENTO</b> PAVIMENTAÇÃO ASFÁLTICA EM DIVERSOS LOGRADOUROS	<b>Nº SICONV</b> 32157/2022	<b>O</b> 022	<b>PROponente / TOMADOR</b> PREFEITURA MUNICIPAL DE SERRINHA	<b>Nº OPERAÇÃO</b> 1086397-94/2022
--	--------------------------------	-----------------	---	---------------------------------------

Item	Descrição	Unidade	Quantidade	TRAVESSA	RUA DOS	RUA NOSSA	RUA PADRE	RUA	RUA E	RUA E	RUA C	RUA
				JOÃO ANTONIO SILVA	TREZE	SENHORA DA ANUNCIACÃO	LUIZ ADEMIR	CONTINENTAL	(TRECHO 01)	(TRECHO 02)		PANORAMA
				4	5	6	7	8	9	10	11	12
<b>PAVIMENTAÇÃO ASFÁLTICA</b>				<b>319.799,64</b>	<b>239.227,87</b>	<b>303.529,97</b>	<b>232.194,51</b>	<b>170.873,93</b>	<b>85.263,05</b>	<b>98.064,27</b>	<b>92.087,36</b>	<b>102.815,03</b>
3.1.1.	ESCAVAÇÃO VERTICAL A CÉU ABERTO, EM OBRAS DE INFRAESTRUTURA, INCLUINDO CARGA, DESCARGA E TRANSPORTE, EM SOLO DE 1ª CATEGORIA COM ESCAVADEIRA HIDRÁULICA (CAÇAMBA: 1,2 M³ / 155HP), FROTA DE 12 CAMINHÕES BASCULANTES DE 10 M³, DMT DE 6 KM E VELOCIDADE MÉDIA 22KM/H. AF_05/2020	M3	1.262,57						92,84	113,38	106,86	117,44
3.1.2.	LOCAÇÃO DE PAVIMENTAÇÃO. AF_10/2018	M	1.031,24						70,33	101,24	89,05	104,86
3.1.3.	ESPALHAMENTO DE MATERIAL COM TRATOR DE ESTEIRAS. AF_11/2019	M3	1.262,57						92,84	113,38	106,86	117,44
3.1.4.	REGULARIZAÇÃO E COMPACTAÇÃO DE SUBLEITO DE SOLO PREDOMINANTEMENTE ARENOSO. AF_11/2019	M2	6.312,92						464,20	566,93	534,30	587,20
3.2.	<b>PAVIMENTAÇÃO ASFÁLTICA</b>		-									
3.2.1.	TRANSPORTE COM CAMINHÃO TANQUE DE TRANSPORTE DE MATERIAL ASFÁLTICO DE 30000 L, EM VIA URBANA EM REVESTIMENTO PRIMÁRIO (UNIDADE: TXKM). AF_07/2020	TXKM	175,79						13,03	15,63	14,84	16,19
3.2.2.	CARGA DE MISTURA ASFÁLTICA EM CAMINHÃO BASCULANTE 10 M³ (UNIDADE: M3). AF_07/2020	M3	398,59						29,54	35,43	33,66	36,70
3.2.3.	TRANSPORTE COM CAMINHÃO BASCULANTE DE 10 M³, EM VIA URBANA PAVIMENTADA, DMT ATÉ 30 KM (UNIDADE: M3XKM). AF_07/2020	M3XKM	4.101,53						303,95	364,62	346,37	377,65
3.2.4.	Imprimação - execução com fornecimento de material	M2	5.694,19						422,00	506,19	480,87	524,29
3.2.5.	EXECUÇÃO DE PAVIMENTO COM APLICAÇÃO DE CONCRETO ASFÁLTICO, CAMADA DE BINDER - EXCLUSIVE CARGA E TRANSPORTE. AF_11/2019	M3	170,83						12,66	15,19	14,43	15,73
3.2.6.	Execução de pintura asfáltica de ligação, inclusive fornecimento de ligante, exclusive transporte	M2	5.694,19						422,00	506,19	480,87	524,29
3.2.7.	EXECUÇÃO DE PAVIMENTO COM APLICAÇÃO DE CONCRETO ASFÁLTICO, CAMADA DE ROLAMENTO - EXCLUSIVE CARGA E TRANSPORTE. AF_11/2019	M3	227,77						16,88	20,25	19,23	20,97
3.2.8.	EXECUÇÃO DE SARJETA DE CONCRETO USINADO, MOLDADA IN LOCO EM TRECHO RETO, 30 CM BASE X 10 CM ALTURA. AF_06/2016	M	2.034,46						140,66	188,48	178,10	209,71
3.2.9.	ASSENTAMENTO DE GUIA (MEIO-FIO) EM TRECHO RETO, CONFECCIONADA EM CONCRETO PRÉ-FABRICADO, DIMENSÕES 100X15X13X30 CM (COMPRIMENTO X BASE INFERIOR X BASE SUPERIOR X ALTURA), PARA VIAS URBANAS (USO VIÁRIO). AF_06/2016	M	1.985,47						133,67	188,48	178,10	209,71
3.3.	<b>ACESSIBILIDADE</b>		-									
3.3.1.	ATERRO MANUAL DE VALAS COM SOLO ARGILLO-ARENOSO E COMPACTAÇÃO MECANIZADA. AF_05/2016	M3	424,67						34,18	22,84	22,48	27,03
3.3.2.	TRANSPORTE COM CAMINHÃO BASCULANTE DE 10 M³, EM VIA URBANA EM REVESTIMENTO PRIMÁRIO (UNIDADE: M3XKM). AF_07/2020	M3XKM	4.204,23						338,38	226,11	222,55	267,60
3.3.3.	EXECUÇÃO DE PASSEIO (CALÇADA) OU PISO DE CONCRETO COM CONCRETO MOLDADO IN LOCO, FEITO EM OBRA, ACABAMENTO CONVENCIONAL, NÃO ARMADO. AF_08/2022	M3	106,17						8,54	5,71	5,62	6,76
3.3.4.	PISO PODOTÁTIL DE ALERTA OU DIRECIONAL, DE BORRACHA, ASSENTADO SOBRE ARGAMASSA. AF_05/2020	M	124,80						15,60	15,60	7,80	7,80
3.4.	<b>SINALIZAÇÃO VIÁRIA</b>		-									

<b>APELIDO DO EMPREENDIMENTO</b> PAVIMENTAÇÃO ASFÁLTICA EM DIVERSOS LOGRADOUROS	<b>Nº SICONV</b> 32157/2022	<b>O</b> 022	<b>PROponente / TOMADOR</b> PREFEITURA MUNICIPAL DE SERRINHA	<b>Nº OPERAÇÃO</b> 1086397-94/2022
--	--------------------------------	-----------------	---	---------------------------------------

Item	Descrição	Unidade	Quantidade	TRAVESSA	RUA DOS	RUA NOSSA	RUA PADRE	RUA	RUA E	RUA E	RUA C	RUA
				JOÃO ANTONIO SILVA	TREZE	SENHORA DA ANUNCIACÃO	LUIZ ADEMIR	CONTINENTAL	(TRECHO 01)	(TRECHO 02)		PANORAMA
				4	5	6	7	8	9	10	11	12
<b>PAVIMENTAÇÃO ASFÁLTICA</b>				<b>319.799,64</b>	<b>239.227,87</b>	<b>303.529,97</b>	<b>232.194,51</b>	<b>170.873,93</b>	<b>85.263,05</b>	<b>98.064,27</b>	<b>92.087,36</b>	<b>102.815,03</b>
3.4.1.	PINTURA DE EIXO VIÁRIO SOBRE ASFALTO COM TINTA RETRORREFLETIVA A BASE DE RESINA ACRÍLICA COM MICROESFERAS DE VIDRO, APLICAÇÃO MECÂNICA COM DEMARCADORA AUTOPROPELIDA. AF_05/2021	M	1.031,24						70,33	101,24	89,05	104,86
3.4.2.	Confeção, montagem e instalação de placa de sinalização em chapa de aço galvanizado nº18 (60x50cm), com 02 demãos de fundo anti-corrosivo (super galvite ou similar) 02 demãos de esmalte e mensagem em película refletiva, auto-adesiva	UN	16,00							2,00	2,00	2,00
3.4.3.	PLACA DE AÇO ESMALTADA PARA IDENTIFICACAO DE RUA, *45 CM X 20* CM	UN	10,00						1,00	1,00	2,00	2,00
3.4.4.	CONE DE SINALIZACAO EM PVC RIGIDO COM FAIXA REFLETIVA, H = 70 / 76 CM	UN	24,00						4,00	4,00	4,00	4,00
3.5.	<b>SERVIÇOS COMPLEMENTARES</b>		-									
3.5.1.	LIMPEZA DE SUPERFÍCIE COM JATO DE ALTA PRESSÃO. AF_04/2019	M2	6.312,92						464,20	566,93	534,30	587,20
4.	<b>PAVIMENTAÇÃO ASFÁLTICA - ADELBA</b>		-									
4.1.	<b>TERRAPLANAGEM</b>		-									
4.1.1.	ESCAVAÇÃO VERTICAL A CÉU ABERTO, EM OBRAS DE INFRAESTRUTURA, INCLUINDO CARGA, DESCARGA E TRANSPORTE, EM SOLO DE 1ª CATEGORIA COM ESCAVADEIRA HIDRÁULICA (CAÇAMBA: 1,2 M³ / 155HP), FROTA DE 12 CAMINHÕES BASCULANTES DE 10 M³, DMT DE 6 KM E VELOCIDADE MÉDIA 22KM/H. AF_05/2020	M3	348,70									
4.1.2.	LOCAÇÃO DE PAVIMENTAÇÃO. AF_10/2018	M	293,43									
4.1.3.	ESPALHAMENTO DE MATERIAL COM TRATOR DE ESTEIRAS. AF_11/2019	M3	348,70									
4.1.4.	REGULARIZAÇÃO E COMPACTAÇÃO DE SUBLEITO DE SOLO PREDOMINANTEMENTE ARENOSO. AF_11/2019	M2	1.743,55									
4.2.	<b>PAVIMENTAÇÃO ASFÁLTICA</b>		-									
4.2.1.	TRANSPORTE COM CAMINHÃO TANQUE DE TRANSPORTE DE MATERIAL ASFÁLTICO DE 30000 L, EM VIA URBANA EM REVESTIMENTO PRIMÁRIO (UNIDADE: TXKM). AF_07/2020	TXKM	41,99									
4.2.2.	CARGA DE MISTURA ASFÁLTICA EM CAMINHÃO BASCULANTE 10 M³ (UNIDADE: M3). AF_07/2020	M3	111,22									
4.2.3.	TRANSPORTE COM CAMINHÃO BASCULANTE DE 10 M³, EM VIA URBANA PAVIMENTADA, DMT ATÉ 30 KM (UNIDADE: M3XKM). AF_07/2020	M3XKM	979,87									
4.2.4.	Imprimação - execução com fornecimento de material	M2	1.588,89									
4.2.5.	EXECUÇÃO DE PAVIMENTO COM APLICAÇÃO DE CONCRETO ASFÁLTICO, CAMADA DE BINDER - EXCLUSIVE CARGA E TRANSPORTE. AF_11/2019	M3	47,66									
4.2.6.	Execução de pintura asfáltica de ligação, inclusive fornecimento de ligante, exclusive transporte	M2	1.588,89									
4.2.7.	EXECUÇÃO DE PAVIMENTO COM APLICAÇÃO DE CONCRETO ASFÁLTICO, CAMADA DE ROLAMENTO - EXCLUSIVE CARGA E TRANSPORTE. AF_11/2019	M3	63,56									
4.2.8.	EXECUÇÃO DE SARJETA DE CONCRETO USINADO, MOLDADA IN LOCO EM TRECHO RETO, 30 CM BASE X 10 CM ALTURA. AF_06/2016	M	586,86									
4.2.9.	ASSENTAMENTO DE GUIA (MEIO-FIO) EM TRECHO RETO, CONFECCIONADA EM CONCRETO PRÉ-FABRICADO, DIMENSÕES 100X15X13X30 CM (COMPRIMENTO X BASE INFERIOR X BASE SUPERIOR X ALTURA), PARA VIAS URBANAS (USO VIÁRIO). AF_06/2016	M	586,86									
4.3.	ACESSIBILIDADE		-									



**PLQ - PLANILHA DE LEVANTAMENTO DE QUANTIDADES**  
Memória de Cálculo - OGU

Grau de Sigilo  
**#PUBLICO**

<b>APELIDO DO EMPREENDIMENTO</b> PAVIMENTAÇÃO ASFÁLTICA EM DIVERSOS LOGRADOUROS	<b>Nº SICONV</b> 32157/2022	<b>O</b> 022	<b>PROponente / TOMADOR</b> PREFEITURA MUNICIPAL DE SERRINHA	<b>Nº OPERAÇÃO</b> 1086397-94/2022
--	--------------------------------	-----------------	---	---------------------------------------

Item	Descrição	Unidade	Quantidade	TRAVESSA	RUA DOS	RUA NOSSA	RUA PADRE	RUA	RUA E	RUA E	RUA C	RUA
				JOÃO ANTONIO SILVA	TREZE	SENHORA DA ANUNCIACÃO	LUIZ ADEMIR	CONTINENTAL	(TRECHO 01)	(TRECHO 02)		PANORAMA
				4	5	6	7	8	9	10	11	12
<b>PAVIMENTAÇÃO ASFÁLTICA</b>				<b>319.799,64</b>	<b>239.227,87</b>	<b>303.529,97</b>	<b>232.194,51</b>	<b>170.873,93</b>	<b>85.263,05</b>	<b>98.064,27</b>	<b>92.087,36</b>	<b>102.815,03</b>
4.3.1.	ATERRO MANUAL DE VALAS COM SOLO ARGILO-ARENOSO E COMPACTAÇÃO MECANIZADA. AF_05/2016	M3	143,67									
4.3.2.	TRANSPORTE COM CAMINHÃO BASCULANTE DE 10 M³, EM VIA URBANA EM REVESTIMENTO PRIMÁRIO (UNIDADE: M3XKM). AF_07/2020	M3XKM	1.565,99									
4.3.3.	EXECUÇÃO DE PASSEIO (CALÇADA) OU PISO DE CONCRETO COM CONCRETO MOLDADO IN LOCO, FEITO EM OBRA, ACABAMENTO CONVENCIONAL, NÃO ARMADO. AF_08/2022	M3	32,85									
4.3.4.	PISO PODOTÁTIL DE ALERTA OU DIRECIONAL, DE BORRACHA, ASSENTADO SOBRE ARGAMASSA. AF_05/2020	M	59,40									
4.4.	<b>SINALIZAÇÃO VIÁRIA</b>		-									
4.4.1.	PINTURA DE EIXO VIÁRIO SOBRE ASFALTO COM TINTA RETRORREFLETIVA A BASE DE RESINA ACRÍLICA COM MICROESFERAS DE VIDRO, APLICAÇÃO MECÂNICA COM DEMARCADORA AUTOPROPELIDA. AF_05/2021	M	293,43									
4.4.2.	Confeção, montagem e instalação de placa de sinalização em chapa de aço galvanizado nº18 (60x50cm), com 02 demãos de fundo anti-corrosivo (super galvite ou similar) 02 demãos de esmalte e mensagem em película refletiva, auto-adesiva	UN	11,00									
4.4.3.	PLACA DE AÇO ESMALTADA PARA IDENTIFICACAO DE RUA, *45 CM X 20* CM	UN	6,00									
4.4.4.	CÔNE DE SINALIZAÇÃO EM PVC RIGIDO COM FAIXA REFLETIVA, H = 70 / 76 CM	UN	12,00									
4.5.	<b>SERVIÇOS COMPLEMENTARES</b>		-									
4.5.1.	LIMPEZA DE SUPERFÍCIE COM JATO DE ALTA PRESSÃO. AF_04/2019	M2	1.743,55									

SERRINHA  
**Local**  
  
quarta-feira, 13 de dezembro de 2023  
**Data**

Responsável Técnico  
**Nome: WILLER CUNHA PRAXEDES CAVALCANTE**  
**CREA/CAU: 051580666-8**  
**ART/RRT:**

Responsável  
**Nome: WILLE**  
**CREA/CAU: C**  
**ART/RRT:**

**APELIDO DO EMPREENDIMENTO**  
PAVIMENTAÇÃO ASFÁLTICA EM DIVERSOS LOGRADOUROS

**Nº SICONV**  
32157/2022

**PROPONENTE / TOMADOR**  
PREFEITURA MUNICIPAL DE SERRINHA

Item	Descrição	Unidade	Quantidade	RUA D	RUA VERÃO	RUA C	RUA B	RUA ALTO DA PRIMAVERA	
				13	14	15	16	17	18
<b>PAVIMENTAÇÃO ASFÁLTICA</b>									
1.	PAVIMENTAÇÃO ASFÁLTICA - BAIRRO SANTA		-	98.114,93	663.497,41	66.501,28	112.004,62	154.263,43	
1.1.	SERVIÇOS PRELIMINARES		-						
1.1.1.	PLACA DE OBRA (PARA CONSTRUCAO CIVIL) EM CHAPA GALVANIZADA *N. 22", ADESIVADA, DE *2,4 X 1,2* M (SEM POSTES PARA FIXACAO)	M2	2,25						
1.1.2.	EXECUÇÃO DE REFEITÓRIO EM CANTEIRO DE OBRA EM CHAPA DE MADEIRA COMPENSADA, NÃO INCLUSO MOBILIÁRIO E EQUIPAMENTOS. AF_02/2016	M2	15,00						
1.1.3.	EXECUÇÃO DE ESCRITÓRIO EM CANTEIRO DE OBRA EM CHAPA DE MADEIRA COMPENSADA, NÃO INCLUSO MOBILIÁRIO E EQUIPAMENTOS. AF_02/2016	M2	10,00						
1.1.4.	EXECUÇÃO DE SANITÁRIO E VESTIÁRIO EM CANTEIRO DE OBRA EM CHAPA DE MADEIRA COMPENSADA, NÃO INCLUSO MOBILIÁRIO. AF_02/2016	M2	10,00						
1.1.5.	EXECUÇÃO DE ALMOXARIFADO EM CANTEIRO DE OBRA EM CHAPA DE MADEIRA COMPENSADA, INCLUSO PRATELEIRAS. AF_02/2016	M2	15,00						
1.2.	TERRAPLANAGEM		-						
1.2.1.	ESCAVAÇÃO VERTICAL A CÉU ABERTO, EM OBRAS DE INFRAESTRUTURA, INCLUINDO CARGA, DESCARGA E TRANSPORTE, EM SOLO DE 1ª CATEGORIA COM ESCAVADEIRA HIDRÁULICA (CAÇAMBA: 1,2 M³ / 155HP), FROTA DE 12 CAMINHÕES BASCULANTES DE 10 M³, DMT DE 6 KM E VELOCIDADE MÉDIA 22KM/H. AF_05/2020	M3	798,22						
1.2.2.	LOCAÇÃO DE PAVIMENTAÇÃO. AF_10/2018	M	703,72						
1.2.3.	ESPALHAMENTO DE MATERIAL COM TRATOR DE ESTEIRAS. AF_11/2019	M3	798,22						
1.2.4.	REGULARIZAÇÃO E COMPACTAÇÃO DE SUBLEITO DE SOLO PREDOMINANTEMENTE ARENOSO. AF_11/2019	M2	4.413,20						
1.3.	PAVIMENTAÇÃO ASFÁLTICA		-						
1.3.1.	TRANSPORTE COM CAMINHÃO TANQUE DE TRANSPORTE DE MATERIAL ASFÁLTICO DE 30000 L, EM VIA URBANA EM REVESTIMENTO PRIMÁRIO (UNIDADE: TXKM). AF_07/2020	TXKM	112,55						
1.3.2.	CARGA DE MISTURA ASFÁLTICA EM CAMINHÃO BASCULANTE 10 M³ (UNIDADE: M3). AF_07/2020	M3	279,36						
1.3.3.	TRANSPORTE COM CAMINHÃO BASCULANTE DE 10 M³, EM VIA URBANA PAVIMENTADA, DMT ATÉ 30 KM (UNIDADE: M3XKM). AF_07/2020	M3XKM	2.626,05						
1.3.4.	Imprimação - execução com fornecimento de material	M2	3.990,97						
1.3.5.	EXECUÇÃO DE PAVIMENTO COM APLICAÇÃO DE CONCRETO ASFÁLTICO, CAMADA DE BINDER - EXCLUSIVE CARGA E TRANSPORTE. AF_11/2019	M3	119,72						
1.3.6.	Execução de pintura asfáltica de ligação, inclusive fornecimento de ligante, exclusive transporte	M2	3.990,97						
1.3.7.	EXECUÇÃO DE PAVIMENTO COM APLICAÇÃO DE CONCRETO ASFÁLTICO, CAMADA DE ROLAMENTO - EXCLUSIVE CARGA E TRANSPORTE. AF_11/2019	M3	159,64						
1.3.8.	EXECUÇÃO DE SARJETA DE CONCRETO USINADO, MOLDADA IN LOCO EM TRECHO RETO, 30 CM BASE X 10 CM ALTURA. AF_06/2016	M	1.407,44						

**APELIDO DO EMPREENDIMENTO**  
PAVIMENTAÇÃO ASFÁLTICA EM DIVERSOS LOGRADOUROS

**Nº SICONV**  
32157/2022

**PROPONENTE / TOMADOR**  
PREFEITURA MUNICIPAL DE SERRINHA

Item	Descrição	Unidade	Quantidade	RUA D	RUA VERÃO	RUA C	RUA B	RUA ALTO DA PRIMAVERA	18
				13	14	15	16	17	
<b>PAVIMENTAÇÃO ASFÁLTICA</b>									
1.3.9.	ASSENTAMENTO DE GUIA (MEIO-FIO) EM TRECHO RETO, CONFECCIONADA EM CONCRETO PRÉ-FABRICADO, DIMENSÕES 100X15X13X30 CM (COMPRIMENTO X BASE INFERIOR X BASE SUPERIOR X ALTURA), PARA VIAS URBANAS (USO VIÁRIO). AF_06/2016	M	1.372,43						
1.4.	ACESSIBILIDADE		-						
1.4.1.	ATERRO MANUAL DE VALAS COM SOLO ARGILO-ARENOSO E COMPACTAÇÃO MECANIZADA. AF_05/2016	M3	373,65						
1.4.2.	TRANSPORTE COM CAMINHÃO BASCULANTE DE 10 M³, EM VIA URBANA EM REVESTIMENTO PRIMÁRIO (UNIDADE: M3XKM). AF_07/2020	M3XKM	3.587,03						
1.4.3.	EXECUÇÃO DE PASSEIO (CALÇADA) OU PISO DE CONCRETO COM CONCRETO MOLDADO IN LOCO, FEITO EM OBRA, ACABAMENTO CONVENCIONAL, NÃO ARMADO. AF_08/2022	M3	93,42						
1.4.4.	PISO PODOTÁTIL DE ALERTA OU DIRECIONAL, DE BORRACHA, ASSENTADO SOBRE ARGAMASSA. AF_05/2020	M	78,00						
1.5.	SINALIZAÇÃO VIÁRIA		-						
1.5.1.	PINTURA DE EIXO VIÁRIO SOBRE ASFALTO COM TINTA RETRORREFLETIVA A BASE DE RESINA ACRÍLICA COM MICROESFERAS DE VIDRO, APLICAÇÃO MECÂNICA COM DEMARCADORA AUTOPROPELIDA. AF_05/2021	M	703,72						
1.5.2.	Confecção, montagem e instalação de placa de sinalização em chapa de aço galvanizado nº18 (60x50cm), com 02 demãos de fundo anti-corrosivo (super galvite ou similar) 02 demãos de esmalte e mensagem em película refletiva, auto-adesiva	U N	22,00						
1.5.3.	PLACA DE AÇO ESMALTADA PARA IDENTIFICACAO DE RUA, *45 CM X 20* CM	UN	8,00						
1.5.4.	CONE DE SINALIZACAO EM PVC RIGIDO COM FAIXA REFLETIVA, H = 70 / 76 CM	UN	16,00						
1.6.	SERVIÇOS COMPLEMENTARES		-						
1.6.1.	LIMPEZA DE SUPERFÍCIE COM JATO DE ALTA PRESSÃO. AF_04/2019	M2	4.413,20						
2.	<b>PAVIMENTAÇÃO ASFÁLTICA - BAIRRO TREZE</b>		-						
2.1.	TERRAPLANAGEM		-						
2.1.1.	ESCAVAÇÃO VERTICAL A CÉU ABERTO, EM OBRAS DE INFRAESTRUTURA, INCLUINDO CARGA, DESCARGA E TRANSPORTE, EM SOLO DE 1ª CATEGORIA COM ESCAVADEIRA HIDRÁULICA (CAÇAMBA: 1,2 M³ / 155HP), FROTA DE 12 CAMINHÕES BASCULANTES DE 10 M³, DMT DE 6 KM E VELOCIDADE MÉDIA 22KM/H. AF_05/2020	M3	1.001,88						
2.1.2.	LOCAÇÃO DE PAVIMENTAÇÃO. AF_10/2018	M	834,92						
2.1.3.	ESPALHAMENTO DE MATERIAL COM TRATOR DE ESTEIRAS. AF_11/2019	M3	1.001,88						
2.1.4.	REGULARIZAÇÃO E COMPACTAÇÃO DE SUBLEITO DE SOLO PREDOMINANTEMENTE ARENOSO. AF_11/2019	M2	5.009,52						
2.2.	<b>PAVIMENTAÇÃO ASFÁLTICA</b>		-						
2.2.1.	TRANSPORTE COM CAMINHÃO TANQUE DE TRANSPORTE DE MATERIAL ASFÁLTICO DE 30000 L, EM VIA URBANA EM REVESTIMENTO PRIMÁRIO (UNIDADE: TXKM). AF_07/2020	TXKM	110,90						
2.2.2.	CARGA DE MISTURA ASFÁLTICA EM CAMINHÃO BASCULANTE 10 M³ (UNIDADE: M3). AF_07/2020	M3	315,60						

**APELIDO DO EMPREENDIMENTO**  
PAVIMENTAÇÃO ASFÁLTICA EM DIVERSOS LOGRADOUROS

**Nº SICONV**  
32157/2022

**PROPONENTE / TOMADOR**  
PREFEITURA MUNICIPAL DE SERRINHA

Item	Descrição	Unidade	Quantidade	RUA D	RUA VERÃO	RUA C	RUA B	RUA ALTO DA PRIMAVERA	
				13	14	15	16	17	18
<b>PAVIMENTAÇÃO ASFÁLTICA</b>									
2.2.3.	TRANSPORTE COM CAMINHÃO BASCULANTE DE 10 M³, EM VIA URBANA PAVIMENTADA, DMT ATÉ 30 KM (UNIDADE: M3XKM). AF_07/2020	M3XKM	2.587,92	98.114,93	663.497,41	66.501,28	112.004,62	154.263,43	
2.2.4.	Imprimação - execução com fornecimento de material	M2	4.508,57						
2.2.5.	EXECUÇÃO DE PAVIMENTO COM APLICAÇÃO DE CONCRETO ASFÁLTICO, CAMADA DE BINDER - EXCLUSIVE CARGA E TRANSPORTE. AF_11/2019	M3	135,26						
2.2.6.	Execução de pintura asfáltica de ligação, inclusive fornecimento de ligante, exclusive transporte	M2	4.508,57						
2.2.7.	EXECUÇÃO DE PAVIMENTO COM APLICAÇÃO DE CONCRETO ASFÁLTICO, CAMADA DE ROLAMENTO - EXCLUSIVE CARGA E TRANSPORTE. AF_11/2019	M3	180,34						
2.2.8.	EXECUÇÃO DE SARJETA DE CONCRETO USINADO, MOLDADA IN LOCO EM TRECHO RETO, 30 CM BASE X 10 CM ALTURA. AF_06/2016	M	1.669,84						
2.2.9.	ASSENTAMENTO DE GUIA (MEIO-FIO) EM TRECHO RETO, CONFECCIONADA EM CONCRETO PRÉ-FABRICADO, DIMENSÕES 100X15X13X30 CM (COMPRIMENTO X BASE INFERIOR X BASE SUPERIOR X ALTURA), PARA VIAS URBANAS (USO VIÁRIO). AF_06/2016	M	1.669,84						
2.3.	<b>ACESSIBILIDADE</b>		-						
2.3.1.	ATERRO MANUAL DE VALAS COM SOLO ARGILO-ARENOSO E COMPACTAÇÃO MECANIZADA. AF_05/2016	M3	455,57						
2.3.2.	TRANSPORTE COM CAMINHÃO BASCULANTE DE 10 M³, EM VIA URBANA EM REVESTIMENTO PRIMÁRIO (UNIDADE: M3XKM). AF_07/2020	M3XKM	4.555,70						
2.3.3.	EXECUÇÃO DE PASSEIO (CALÇADA) OU PISO DE CONCRETO COM CONCRETO MOLDADO IN LOCO, FEITO EM OBRA, ACABAMENTO CONVENCIONAL, NÃO ARMADO. AF_08/2022	M3	113,90						
2.3.4.	PISO PODOTÁTIL DE ALERTA OU DIRECIONAL, DE BORRACHA, ASSENTADO SOBRE ARGAMASSA. AF_05/2020	M	62,40						
2.4.	<b>SINALIZAÇÃO VIÁRIA</b>		-						
2.4.1.	PINTURA DE EIXO VIÁRIO SOBRE ASFALTO COM TINTA RETRORREFLETIVA A BASE DE RESINA ACRÍLICA COM MICROESFERAS DE VIDRO, APLICAÇÃO MECÂNICA COM DEMARCADORA AUTOPROPELIDA. AF_05/2021	M	834,92						
2.4.2.	Confecção, montagem e instalação de placa de sinalização em chapa de aço galvanizado nº18 (60x50cm), com 02 demãos de fundo anti-corrosivo (super galvite ou similar) 02 demãos de esmalte e mensagem em película refletiva, auto-adesiva	UN	16,00						
2.4.3.	PLACA DE AÇO ESMALTADA PARA IDENTIFICACAO DE RUA, *45 CM X 20* CM	UN	8,00						
2.4.4.	CONE DE SINALIZACAO EM PVC RIGIDO COM FAIXA REFLETIVA, H = 70 / 76 CM	UN	16,00						
2.5.	<b>SERVIÇOS COMPLEMENTARES</b>		-						
2.5.1.	LIMPEZA DE SUPERFÍCIE COM JATO DE ALTA PRESSÃO. AF_04/2019	M2	5.009,52						
3.	<b>PAVIMENTAÇÃO ASFÁLTICA - BAIRRO VAQUEJADA</b>		-						
3.1.	TERRAPLANAGEM		-						

**APELIDO DO EMPREENDIMENTO**  
PAVIMENTAÇÃO ASFÁLTICA EM DIVERSOS LOGRADOUROS

**Nº SICONV**  
32157/2022

**PROPONENTE / TOMADOR**  
PREFEITURA MUNICIPAL DE SERRINHA

Item	Descrição	Unidade	Quantidade	RUA D	RUA VERÃO	RUA C	RUA B	RUA ALTO DA PRIMAVERA	18
				13	14	15	16	17	
<b>PAVIMENTAÇÃO ASFÁLTICA</b>									
3.1.1.	ESCAVAÇÃO VERTICAL A CÉU ABERTO, EM OBRAS DE INFRAESTRUTURA, INCLUINDO CARGA, DESCARGA E TRANSPORTE, EM SOLO DE 1ª CATEGORIA COM ESCAVADEIRA HIDRÁULICA (CAÇAMBA: 1,2 M³ / 155HP), FROTA DE 12 CAMINHÕES BASCULANTES DE 10 M³, DMT DE 6 KM E VELOCIDADE MÉDIA 22KM/H. AF_05/2020	M3	1.262,57	107,50	724,55				
3.1.2.	LOCAÇÃO DE PAVIMENTAÇÃO. AF_10/2018	M	1.031,24	116,86	548,90				
3.1.3.	ESPALHAMENTO DE MATERIAL COM TRATOR DE ESTEIRAS. AF_11/2019	M3	1.262,57	107,50	724,55				
3.1.4.	REGULARIZAÇÃO E COMPACTAÇÃO DE SUBLEITO DE SOLO PREDOMINANTEMENTE ARENOSO. AF_11/2019	M2	6.312,92	537,54	3.622,75				
3.2.	PAVIMENTAÇÃO ASFÁLTICA		-						
3.2.1.	TRANSPORTE COM CAMINHÃO TANQUE DE TRANSPORTE DE MATERIAL ASFÁLTICO DE 30000 L, EM VIA URBANA EM REVESTIMENTO PRIMÁRIO (UNIDADE: TXKM). AF_07/2020	TXKM	175,79	14,43	101,67				
3.2.2.	CARGA DE MISTURA ASFÁLTICA EM CAMINHÃO BASCULANTE 10 M³ (UNIDADE: M3). AF_07/2020	M3	398,59	32,72	230,54				
3.2.3.	TRANSPORTE COM CAMINHÃO BASCULANTE DE 10 M³, EM VIA URBANA PAVIMENTADA, DMT ATÉ 30 KM (UNIDADE: M3XKM). AF_07/2020	M3XKM	4.101,53	336,70	2.372,24				
3.2.4.	Imprimação - execução com fornecimento de material	M2	5.694,19	467,43	3.293,41				
3.2.5.	EXECUÇÃO DE PAVIMENTO COM APLICAÇÃO DE CONCRETO ASFÁLTICO, CAMADA DE BINDER - EXCLUSIVE CARGA E TRANSPORTE. AF_11/2019	M3	170,83	14,02	98,80				
3.2.6.	Execução de pintura asfáltica de ligação, inclusive fornecimento de ligante, exclusive transporte	M2	5.694,19	467,43	3.293,41				
3.2.7.	EXECUÇÃO DE PAVIMENTO COM APLICAÇÃO DE CONCRETO ASFÁLTICO, CAMADA DE ROLAMENTO - EXCLUSIVE CARGA E TRANSPORTE. AF_11/2019	M3	227,77	18,70	131,74				
3.2.8.	EXECUÇÃO DE SARJETA DE CONCRETO USINADO, MOLDADA IN LOCO EM TRECHO RETO, 30 CM BASE X 10 CM ALTURA. AF_06/2016	M	2.034,46	219,71	1.097,80				
3.2.9.	ASSENTAMENTO DE GUIA (MEIO-FIO) EM TRECHO RETO, CONFECCIONADA EM CONCRETO PRÉ-FABRICADO, DIMENSÕES 100X15X13X30 CM (COMPRIMENTO X BASE INFERIOR X BASE SUPERIOR X ALTURA), PARA VIAS URBANAS (USO VIÁRIO). AF_06/2016	M	1.985,47	219,71	1.055,80				
3.3.	ACESSIBILIDADE		-						
3.3.1.	ATERRO MANUAL DE VALAS COM SOLO ARGILLO-ARENOSO E COMPACTAÇÃO MECANIZADA. AF_05/2016	M3	424,67	27,32	290,82				
3.3.2.	TRANSPORTE COM CAMINHÃO BASCULANTE DE 10 M³, EM VIA URBANA EM REVESTIMENTO PRIMÁRIO (UNIDADE: M3XKM). AF_07/2020	M3XKM	4.204,23	270,47	2.879,12				
3.3.3.	EXECUÇÃO DE PASSEIO (CALÇADA) OU PISO DE CONCRETO COM CONCRETO MOLDADO IN LOCO, FEITO EM OBRA, ACABAMENTO CONVENCIONAL, NÃO ARMADO. AF_08/2022	M3	106,17	6,83	72,71				
3.3.4.	PISO PODOTÁTIL DE ALERTA OU DIRECIONAL, DE BORRACHA, ASSENTADO SOBRE ARGAMASSA. AF_05/2020	M	124,80	15,60	62,40				
3.4.	SINALIZAÇÃO VIÁRIA		-						

**APELIDO DO EMPREENDIMENTO**  
PAVIMENTAÇÃO ASFÁLTICA EM DIVERSOS LOGRADOUROS

**Nº SICONV**  
32157/2022

**PROPONENTE / TOMADOR**  
PREFEITURA MUNICIPAL DE SERRINHA

Item	Descrição	Unidade	Quantidade	RUA D	RUA VERÃO	RUA C	RUA B	RUA ALTO DA PRIMAVERA	18
				13	14	15	16	17	
<b>PAVIMENTAÇÃO ASFÁLTICA</b>				<b>98.114,93</b>	<b>663.497,41</b>	<b>66.501,28</b>	<b>112.004,62</b>	<b>154.263,43</b>	
3.4.1.	PINTURA DE EIXO VIÁRIO SOBRE ASFALTO COM TINTA RETRORREFLETIVA A BASE DE RESINA ACRÍLICA COM MICROESFERAS DE VIDRO, APLICAÇÃO MECÂNICA COM DEMARCADORA AUTOPROPELIDA. AF_05/2021	M	1.031,24	116,86	548,90				
3.4.2.	Confeção, montagem e instalação de placa de sinalização em chapa de aço galvanizado nº18 (60x50cm), com 02 demãos de fundo anti-corrosivo (super galvite ou similar) 02 demãos de esmalte e mensagem em película refletiva, auto-adesiva	UN	16,00	2,00	8,00				
3.4.3.	PLACA DE AÇO ESMALTADA PARA IDENTIFICACAO DE RUA, *45 CM X 20* CM	UN	10,00	2,00	2,00				
3.4.4.	CONE DE SINALIZACAO EM PVC RIGIDO COM FAIXA REFLETIVA, H = 70 / 76 CM	UN	24,00	4,00	4,00				
3.5.	SERVIÇOS COMPLEMENTARES		-						
3.5.1.	LIMPEZA DE SUPERFÍCIE COM JATO DE ALTA PRESSÃO. AF_04/2019	M2	6.312,92	537,54	3.622,75				
<b>4. PAVIMENTAÇÃO ASFÁLTICA - ADELBA</b>									
4.1.	TERRAPLANAGEM		-						
4.1.1.	ESCAVAÇÃO VERTICAL A CÉU ABERTO, EM OBRAS DE INFRAESTRUTURA, INCLUINDO CARGA, DESCARGA E TRANSPORTE, EM SOLO DE 1ª CATEGORIA COM ESCAVADEIRA HIDRÁULICA (CAÇAMBA: 1,2 M³ / 155HP), FROTA DE 12 CAMINHÕES BASCULANTES DE 10 M³, DMT DE 6 KM E VELOCIDADE MÉDIA 22KM/H. AF_05/2020	M3	348,70			69,36	119,81	159,53	
4.1.2.	LOCAÇÃO DE PAVIMENTAÇÃO. AF_10/2018	M	293,43			57,80	106,98	128,65	
4.1.3.	ESPALHAMENTO DE MATERIAL COM TRATOR DE ESTEIRAS. AF_11/2019	M3	348,70			69,36	119,81	159,53	
4.1.4.	REGULARIZAÇÃO E COMPACTAÇÃO DE SUBLEITO DE SOLO PREDOMINANTEMENTE ARENOSO. AF_11/2019	M2	1.743,55			346,82	599,08	797,65	
<b>4.2. PAVIMENTAÇÃO ASFÁLTICA</b>									
4.2.1.	TRANSPORTE COM CAMINHÃO TANQUE DE TRANSPORTE DE MATERIAL ASFÁLTICO DE 30000 L, EM VIA URBANA EM REVESTIMENTO PRIMÁRIO (UNIDADE: TXKM). AF_07/2020	TXKM	41,99			8,25	14,70	19,04	
4.2.2.	CARGA DE MISTURA ASFÁLTICA EM CAMINHÃO BASCULANTE 10 M³ (UNIDADE: M3). AF_07/2020	M3	111,22			21,85	38,94	50,43	
4.2.3.	TRANSPORTE COM CAMINHÃO BASCULANTE DE 10 M³, EM VIA URBANA PAVIMENTADA, DMT ATÉ 30 KM (UNIDADE: M3XKM). AF_07/2020	M3XKM	979,87			192,50	343,06	444,31	
4.2.4.	Imprimação - execução com fornecimento de material	M2	1.588,89			312,14	556,29	720,46	
4.2.5.	EXECUÇÃO DE PAVIMENTO COM APLICAÇÃO DE CONCRETO ASFÁLTICO, CAMADA DE BINDER - EXCLUSIVE CARGA E TRANSPORTE. AF_11/2019	M3	47,66			9,36	16,69	21,61	
4.2.6.	Execução de pintura asfáltica de ligação, inclusive fornecimento de ligante, exclusive transporte	M2	1.588,89			312,14	556,29	720,46	
4.2.7.	EXECUÇÃO DE PAVIMENTO COM APLICAÇÃO DE CONCRETO ASFÁLTICO, CAMADA DE ROLAMENTO - EXCLUSIVE CARGA E TRANSPORTE. AF_11/2019	M3	63,56			12,49	22,25	28,82	
4.2.8.	EXECUÇÃO DE SARJETA DE CONCRETO USINADO, MOLDADA IN LOCO EM TRECHO RETO, 30 CM BASE X 10 CM ALTURA. AF_06/2016	M	586,86			115,60	213,96	257,30	
4.2.9.	ASSENTAMENTO DE GUIA (MEIO-FIO) EM TRECHO RETO, CONFECCIONADA EM CONCRETO PRÉ-FABRICADO, DIMENSÕES 100X15X13X30 CM (COMPRIMENTO X BASE INFERIOR X BASE SUPERIOR X ALTURA), PARA VIAS URBANAS (USO VIÁRIO). AF_06/2016	M	586,86			115,60	213,96	257,30	
4.3.	ACESSIBILIDADE		-						





**PLQ - PLANILHA DE LEVANTAMENTO DE QUANTIDADES**  
Memória de Cálculo - OGU

Grau de Sigilo  
**#PUBLICO**

**APELIDO DO EMPREENDIMENTO**  
PAVIMENTAÇÃO ASFÁLTICA EM DIVERSOS LOGRADOUROS

**Nº SICONV**  
32157/2022

**PROPONENTE / TOMADOR**  
PREFEITURA MUNICIPAL DE SERRINHA

Item	Descrição	Unidade	Quantidade	RUA D	RUA VERÃO	RUA C	RUA B	RUA ALTO DA PRIMAVERA	18
				13	14	15	16	17	
<b>PAVIMENTAÇÃO ASFÁLTICA</b>									
4.3.1.	ATERRO MANUAL DE VALAS COM SOLO ARGILO-ARENOSO E COMPACTAÇÃO MECANIZADA. AF_05/2016	M3	143,67	98.114,93	663.497,41	66.501,28	112.004,62	154.263,43	
4.3.2.	TRANSPORTE COM CAMINHÃO BASCULANTE DE 10 M³, EM VIA URBANA EM REVESTIMENTO PRIMÁRIO (UNIDADE: M3XKM). AF_07/2020	M3XKM	1.565,99			293,86	637,10	635,03	
4.3.3.	EXECUÇÃO DE PASSEIO (CALÇADA) OU PISO DE CONCRETO COM CONCRETO MOLDADO IN LOCO, FEITO EM OBRA, ACABAMENTO CONVENCIONAL, NÃO ARMADO. AF_08/2022	M3	32,85			6,74	6,91	19,20	
4.3.4.	PISO PODOTÁTIL DE ALERTA OU DIRECIONAL, DE BORRACHA, ASSENTADO SOBRE ARGAMASSA. AF_05/2020	M	59,40			15,60	7,80	36,00	
4.4.	SINALIZAÇÃO VIÁRIA		-						
4.4.1.	PINTURA DE EIXO VIÁRIO SOBRE ASFALTO COM TINTA RETRORREFLETIVA A BASE DE RESINA ACRÍLICA COM MICROESFERAS DE VIDRO, APLICAÇÃO MECÂNICA COM DEMARCADORA AUTOPROPELIDA. AF_05/2021	M	293,43			57,80	106,98	128,65	
4.4.2.	Confeção, montagem e instalação de placa de sinalização em chapa de aço galvanizado n°18 (60x50cm), com 02 demãos de fundo anti-corrosivo (super galvite ou similar) 02 demãos de esmalte e mensagem em película refletiva, auto-adesiva	UN	11,00			3,00	4,00	4,00	
4.4.3.	PLACA DE AÇO ESMALTADA PARA IDENTIFICACAO DE RUA, *45 CM X 20* CM	UN	6,00			2,00	2,00	2,00	
4.4.4.	CÔNE DE SINALIZAÇÃO EM PVC RÍGIDO COM FAIXA REFLETIVA, H = 70 / 76 CM	UN	12,00			4,00	4,00	4,00	
4.5.	SERVIÇOS COMPLEMENTARES		-						
4.5.1.	LIMPEZA DE SUPERFÍCIE COM JATO DE ALTA PRESSÃO. AF_04/2019	M2	1.743,55			346,82	599,08	797,65	

SERRINHA

Local

quarta-feira, 13 de dezembro de 2023

Data

Técnico

**R CUNHA PRAXEDES CAVALCANTE**  
51580666-8



QCI - Quadro de Composição do Investimento

Nº OPERAÇÃO  
1086397-94/2022

Nº SICONV  
32157/2022

PROponente / TOMADOR  
PREFEITURA MUNICIPAL DE SERRINHA

MUNICÍPIO / UF  
SERRINHA

VALORES CONTRATADOS (R\$):

APÊLIDO DO EMPREENDIMENTO  
PAVIMENTAÇÃO ASFÁLTICA EM DIVERSOS LOGRADOUROS

RECURSO  
OGU

REPASSE  
3.253.352,00

CONTRAPARTIDA  
32.862,14

INVESTIMENTO  
3.286.214,14

Saldo a Reprogramar	Repasse (R\$)	Contrapartida (R\$)
	-	448,01

Meta	Item de Investimento	Subitem de Investimento	Descrição da Meta	Situação	Quantidade	Unid.	Lote de Licitação / nº do CTEF	Repasse (R\$)	Contrapartida Financeira (R\$)	Outros (R\$)	Investimento (R\$)
1.	Pavimentação	Pavimentação de vias	PAVIMENTAÇÃO ASFÁLTICA - BAIRO SANTA	Em Análise	6.637,95	m <sup>2</sup>	LOTE 1	858.772,25	8.556,21	-	867.328,46
2.	Pavimentação	Pavimentação de vias	PAVIMENTAÇÃO ASFÁLTICA - BAIRO TREZE	Em Análise	3.414,00	m <sup>2</sup>	LOTE 1	936.495,70	9.330,59	-	945.826,29
3.	Pavimentação	Pavimentação de vias	PAVIMENTAÇÃO ASFÁLTICA - BAIRO VAQUEJADA	Em Análise	6.312,93	m <sup>2</sup>	LOTE 1	1.128.597,49	11.244,56	-	1.139.842,05
4.	Pavimentação	Pavimentação de vias	PAVIMENTAÇÃO ASFÁLTICA - ADELBA	Em Análise	1.743,58	m <sup>2</sup>	LOTE 1	329.486,56	3.282,77	-	332.769,33
<b>TOTAL</b>								<b>3.253.352,00</b> ( 99,01% )	<b>32.414,13</b> ( 0,99% )	<b>-</b> ( 0,00% )	<b>3.285.766,13</b> ( 100,00% )

Observações:

SERRINHA  
Local

sexta-feira 26 de maio de 2023  
Data

Representante Tomador  
Nome: ADRIANO SILVA LIMA  
Cargo: PREFEITO MUNICIPAL



PREFEITURA MUNICIPAL DE SERRINHA

CNPJ nº 13.845.086/0001-03  
Rua Macário Ferreira, 517,  
Centro, Serrinha-Ba.  
CEP 48700-000  
Tel.: (75) 3261-8500

## RELATÓRIO FOTOGRÁFICO

OBJETO: EXECUÇÃO DE PAVIMENTAÇÃO ASFÁLTICA - SERRINHA-BA  
CONTRATO DE REPASSE 1086397-94/2022

ADELBA



Localização.

*Willer Cunha*  
Willer Cunha Praxedes Cavalcante  
Diretor Geral II  
Port 366/2021



CNPJ nº 13.845.086/0001-03  
Rua Macário Ferreira, 517,  
Centro, Serrinha-Ba.  
CEP 48700-000  
Tel.: (75) 3261-8500

## PREFEITURA MUNICIPAL DE SERRINHA

---

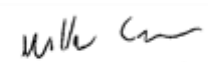

Foto 01: Rua C.

  
  
Willer Cunha Praxedes Cavalcante  
Diretor Geral II  
Port 366/2021



CNPJ nº 13.845.086/0001-03  
Rua Macário Ferreira, 517,  
Centro, Serrinha-Ba.  
CEP 48700-000  
Tel.: (75) 3261-8500

## PREFEITURA MUNICIPAL DE SERRINHA

---



Foto 02: Rua B.

  
Willer Cunha Praxedes Cavalcante  
Diretor Geral II  
Port 366/2021



## PREFEITURA MUNICIPAL DE SERRINHA

---

CNPJ nº 13.845.086/0001-03  
Rua Macário Ferreira, 517,  
Centro, Serrinha-Ba.  
CEP 48700-000  
Tel.: (75) 3261-8500



*Foto 03: Rua Alto da Primavera.*

*Willer Cunha*  
Willer Cunha Praxedes Cavalcante  
Diretor Geral II  
Port 366/2021



## PREFEITURA MUNICIPAL DE SERRINHA

CNPJ nº 13.845.086/0001-03  
Rua Macário Ferreira, 517,  
Centro, Serrinha-Ba.  
CEP 48700-000  
Tel.: (75) 3261-8500

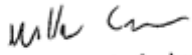

Foto 04: Rua Padre Luiz Ademir.

  
Willer Cunha Praxedes Cavalcante  
Diretor Geral II  
Port 366/2021



**PREFEITURA MUNICIPAL DE SERRINHA**

CNPJ nº 13.845.086/0001-03  
Rua Macário Ferreira, 517,  
Centro, Serrinha-Ba.  
CEP 48700-000  
Tel.: (75) 3261-8500

# RELATÓRIO FOTOGRÁFICO

**OBJETO: EXECUÇÃO DE PAVIMENTAÇÃO ASFÁLTICA - SERRINHA-BA**  
**CONTRATO DE REPASSE N° 1086397-94/2022**  
**BAIRRO DA SANTA**

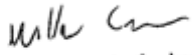

Mapa de Localização.

  
Willer Cunha Praxedes Cavalcante  
Diretor Geral II  
Port 366/2021





CNPJ nº 13.845.086/0001-03  
Rua Macário Ferreira, 517,  
Centro, Serrinha-Ba.  
CEP 48700-000  
Tel.: (75) 3261-8500

## PREFEITURA MUNICIPAL DE SERRINHA

---



*Foto 01: Rua A.*



*Foto 02: Rua Catu.*

  
Willer Cunha Praxedes Cavalcante  
Diretor Geral II  
Port 366/2021



## PREFEITURA MUNICIPAL DE SERRINHA

---

CNPJ nº 13.845.086/0001-03  
Rua Macário Ferreira, 517,  
Centro, Serrinha-Ba.  
CEP 48700-000  
Tel.: (75) 3261-8500



*Foto 03: Rua Lucas.*

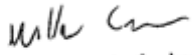

*Foto 04: Travessa João Antônio da Silva.*

  
Willer Cunha Praxedes Cavalcante  
Diretor Geral II  
Port 366/2021



**PREFEITURA MUNICIPAL DE SERRINHA**

CNPJ nº 13.845.086/0001-03  
Rua Macário Ferreira, 517,  
Centro, Serrinha-Ba.  
CEP 48700-000  
Tel.: (75) 3261-8500

## RELATÓRIO FOTOGRÁFICO

**OBJETO: EXECUÇÃO DE PAVIMENTAÇÃO ASFÁLTICA - SERRINHA-BA**  
**CONTRATO DE REPASSE: 1086397-94/2022**

**BAIRRO DOS TREZE**



*Localização.*

*Willer Cunha*  
Willer Cunha Praxedes Cavalcante  
Diretor Geral II  
Port 366/2021



CNPJ nº 13.845.086/0001-03  
Rua Macário Ferreira, 517,  
Centro, Serrinha-Ba.  
CEP 48700-000  
Tel.: (75) 3261-8500

## PREFEITURA MUNICIPAL DE SERRINHA



Foto 01: Rua dos Treze.

*Willer Cunha*  
Willer Cunha Praxedes Cavalcante  
Diretor Geral II  
Port 366/2021



**PREFEITURA MUNICIPAL DE SERRINHA**

CNPJ nº 13.845.086/0001-03  
Rua Macário Ferreira, 517,  
Centro, Serrinha-Ba.  
CEP 48700-000  
Tel.: (75) 3261-8500



*Foto 02: Rua Nossa Senhora Anunciação.*

*Willer Cunha*  
Willer Cunha Praxedes Cavalcante  
Diretor Geral II  
Port 366/2021



CNPJ nº 13.845.086/0001-03  
Rua Macário Ferreira, 517,  
Centro, Serrinha-Ba.  
CEP 48700-000  
Tel.: (75) 3261-8500

## PREFEITURA MUNICIPAL DE SERRINHA



Foto 03: Rua Continental.

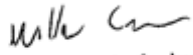

  
Willer Cunha Praxedes Cavalcante  
Diretor Geral II  
Port 366/2021



CNPJ nº 13.845.086/0001-03  
Rua Macário Ferreira, 517,  
Centro, Serrinha-Ba.  
CEP 48700-000  
Tel.: (75) 3261-8500

## PREFEITURA MUNICIPAL DE SERRINHA

---



Foto 04: Rua Padre Luiz Ademar.

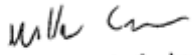

  
Willer Cunha Praxedes Cavalcante  
Diretor Geral II  
Port 366/2021



**PREFEITURA MUNICIPAL DE SERRINHA**

CNPJ nº 13.845.086/0001-03  
Rua Macário Ferreira, 517,  
Centro, Serrinha-Ba.  
CEP 48700-000  
Tel.: (75) 3261-8500

# RELATÓRIO FOTOGRÁFICO

**OBJETO: EXECUÇÃO DE PAVIMENTAÇÃO ASFÁLTICA - SERRINHA-BA**  
**CONTRATO DE REPASSE: 1086397/2022**

## BAIRRO DA VAQUEJADA



Mapa de Localização.

*Willer Cunha*  
Willer Cunha Praxedes Cavalcante  
Diretor Geral II  
Port 366/2021





## PREFEITURA MUNICIPAL DE SERRINHA

CNPJ nº 13.845.086/0001-03  
Rua Macário Ferreira, 517,  
Centro, Serrinha-Ba.  
CEP 48700-000  
Tel.: (75) 3261-8500



Foto 01: Rua E (Trecho 1).

*Willer Cunha*  
Willer Cunha Praxedes Cavalcante  
Diretor Geral II  
Port 366/2021



## PREFEITURA MUNICIPAL DE SERRINHA

CNPJ nº 13.845.086/0001-03  
Rua Macário Ferreira, 517,  
Centro, Serrinha-Ba.  
CEP 48700-000  
Tel.: (75) 3261-8500



Foto 02: Rua E (Trecho 2).

*Willer Cunha*  
Willer Cunha Praxedes Cavalcante  
Diretor Geral II  
Port 366/2021



CNPJ nº 13.845.086/0001-03  
Rua Macário Ferreira, 517,  
Centro, Serrinha-Ba.  
CEP 48700-000  
Tel.: (75) 3261-8500

## PREFEITURA MUNICIPAL DE SERRINHA

---



Foto 03: Rua Panorama.

  
Willer Cunha Praxedes Cavalcante  
Diretor Geral II  
Port 366/2021



## PREFEITURA MUNICIPAL DE SERRINHA

CNPJ nº 13.845.086/0001-03  
Rua Macário Ferreira, 517,  
Centro, Serrinha-Ba.  
CEP 48700-000  
Tel.: (75) 3261-8500



Foto 04: Rua D.

  
Willer Cunha Praxedes Cavalcante  
Diretor Geral II  
Port 366/2021



## PREFEITURA MUNICIPAL DE SERRINHA

---

CNPJ nº 13.845.086/0001-03  
Rua Macário Ferreira, 517,  
Centro, Serrinha-Ba.  
CEP 48700-000  
Tel.: (75) 3261-8500



Foto 05: Rua C.

*Willer Cunha*  
Willer Cunha Praxedes Cavalcante  
Diretor Geral II  
Port 366/2021



CNPJ nº 13.845.086/0001-03  
Rua Macário Ferreira, 517,  
Centro, Serrinha-Ba.  
CEP 48700-000  
Tel.: (75) 3261-8500

## PREFEITURA MUNICIPAL DE SERRINHA

---



Foto 06: Rua Verão.

  
Willer Cunha Praxedes Cavalcante  
Diretor Geral II  
Port 366/2021

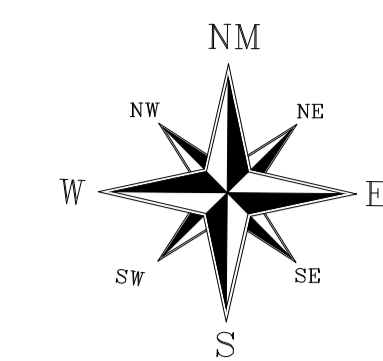

**LEGENDA:**

█ RUA A SER PAVIMENTADA

QUADRO DE COORDENADAS			
BAIRRO DA VAQUEJADA			
RUA	ZONA	LONGITUDE (UTM)	LATITUDE (UTM)
RUA E TRECHO 1	24L	500940.78 m E	8710426.30 m S
RUA E TRECHO 2	24L	501067.74 m E	8710369.27 m S
RUA C	24L	501032.68 m E	8710344.35 m S
RUA PANORAMA	24L	501078.61 m E	8710313.37 m S
RUA D	24L	500956.03 m E	8710347.48 m S
RUA VERÃO	24L	500941.79 m E	8710682.63 m S

*Willer Praxedes*  
**Eng. Willer Praxedes**  
 CREA-BA Nº 051580666-8

**SERRINHA** PREFEITURA MUNICIPAL DE SERRINHA

GESTÃO ADRIANO SILVA LIMA

PROJETO PAVIMENTAÇÃO ASFÁLTICA

PRANCHA BAIRRO VAQUEJADA  
 PLANTA DE LOCALIZAÇÃO

Engenheiro	WILLER PRAXEDES	CREA	051580666-8	FOLHA	<b>01/06</b>
DATA	MAIO/2022				
ESCALA	SEM ESCALA				

Data das imagens: 12/1/2019 24 L 501136.30 m E 8710595.90 m S elev 359 m altitude do ponto de visão 1.57 km

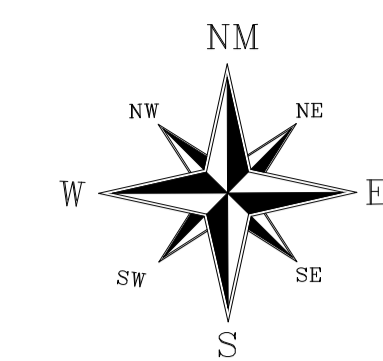
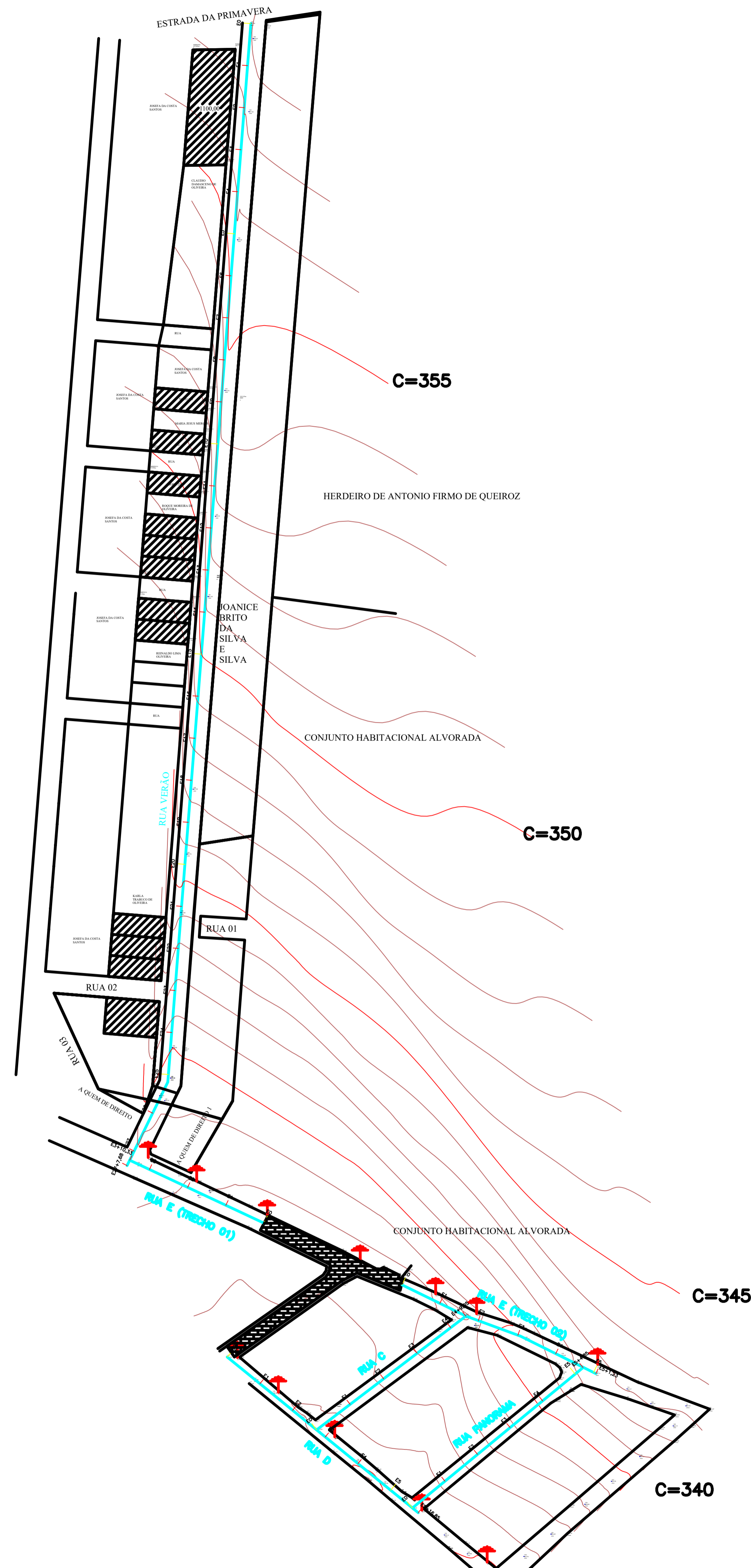

LEGENDA

- ESTAQUEAMENTO / EIXO DE RUA
- CURVA DE NÍVEL

Eng. Willer Praxedes  
CREA-BA Nº 051580666-8

PREFEITURA MUNICIPAL DE SERRINHA					
GESTÃO	ADRIANO SILVA LIMA				
PROJETO	PAVIMENTAÇÃO ASFÁLTICA				
PRANCHA	BAIRRO VAQUEJADA LEVANTAMENTO PLANIALTIMÉTRICO				
Engenheiro	WILLER PRAXEDES	CREA	051580666-8	FOLHA	<b>02/06</b>
DATA	MAIO/2022				
ESCALA	1/1300				



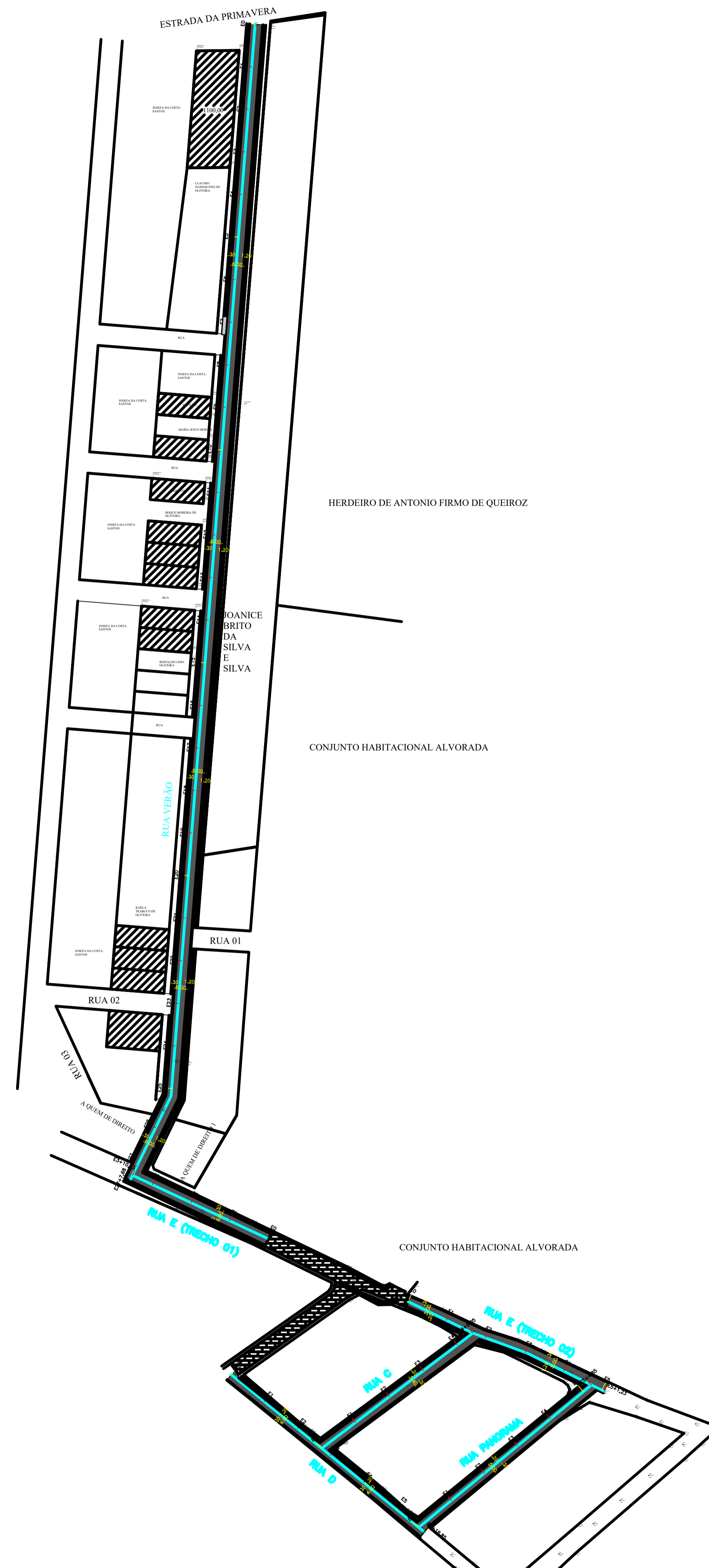

LEGENDA

- RUA
- PASSEIO
- RAMPA

META PAVIMENTAÇÃO ASFÁLTICA									
PREFEITURA MUNICIPAL DE SERRINHA									
VAQUEJADA									
RUA	COMPRIMENTO (m)	LARGURA (m)	LARGURA DE PAVIMENTAÇÃO: DESCONTO BARRILETA DE CONCRETO (L-0,30) (m)	ÁREA TOTAL (m²)	ÁREA PAVIMENTAÇÃO ASFÁLTICA + ÁREA TOTAL BARRILETA CONCRETO (m²)	MÉDIO (m) (COM + BARRILETA SUPERIOR ALTIMETRIA)	PASSEIO (m) DESCONTO DE INTERSEÇÕES (L=12 m @ 6 cm)	PASSEIO (m) DESCONTO DE INTERSEÇÕES (L=12 m @ 6 cm)	PASSEIO (m) DESCONTO DE INTERSEÇÕES (L=12 m @ 6 cm)
RUA E (TRECHO 01)	70,33	6,00	6,00	421,98	421,98	132,00	0,00	0,00	0,00
RUA E (TRECHO 02)	123,34	6,00	6,00	740,04	740,04	232,00	0,00	0,00	0,00
RUA C	86,88	6,00	6,00	521,28	521,28	176,00	0,00	0,00	0,00
RUA D	104,86	6,00	6,00	629,16	629,16	208,00	0,00	0,00	0,00
RUA VERÃO	130,80	6,00	6,00	784,80	784,80	252,00	0,00	0,00	0,00
RUA 01	440,00	6,00	6,00	2.640,00	2.640,00	840,00	0,00	0,00	0,00
RUA 02	180,00	6,00	6,00	1.080,00	1.080,00	336,00	0,00	0,00	0,00
RUA 03	100,00	6,00	6,00	600,00	600,00	192,00	0,00	0,00	0,00
<b>TOTAL</b>	<b>1031,24</b>			<b>6.312,83</b>	<b>6.312,83</b>	<b>1985,47</b>	<b>108,16</b>	<b>211,20</b>	

PLACAS DE SINALIZAÇÃO				SINALIZAÇÃO DE SINALIZAÇÃO			
RUA	IDENTIFICAÇÃO DE PLACA	QUANTIDADE	VALOR (R\$)	RUA	QUANTIDADE	VALOR (R\$)	VALOR (R\$)
RUA E (TRECHO 01)	VERTICAL	1,00	20,00	RUA E (TRECHO 01)	1,00	20,00	20,00
RUA E (TRECHO 02)	VERTICAL	1,00	20,00	RUA E (TRECHO 02)	1,00	20,00	20,00
RUA C	VERTICAL	1,00	20,00	RUA C	1,00	20,00	20,00
RUA D	VERTICAL	1,00	20,00	RUA D	1,00	20,00	20,00
RUA VERÃO	VERTICAL	1,00	20,00	RUA VERÃO	1,00	20,00	20,00
<b>TOTAL</b>	<b>5,00</b>	<b>100,00</b>	<b>100,00</b>	<b>TOTAL</b>	<b>5,00</b>	<b>100,00</b>	<b>100,00</b>

Eng. Willer Praxedes  
CREA-BA Nº 051580666-8

		PREFEITURA MUNICIPAL DE SERRINHA	
GESTÃO	ADRIANO SILVA LIMA		
PROJETO	PAVIMENTAÇÃO ASFÁLTICA		
PRANCHIA	BAIRRO VAQUEJADA PROJETO GEOMÉTRICO		
Engenheiro	WILLER PRAXEDES	CREA	051580666-8
DATA	MAIO/2022		03/06
ESCALA	1/1300		

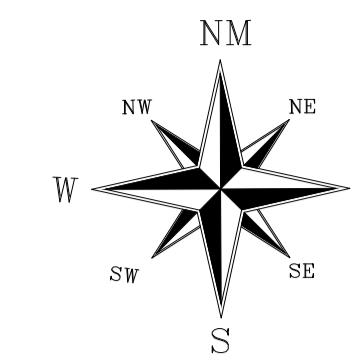
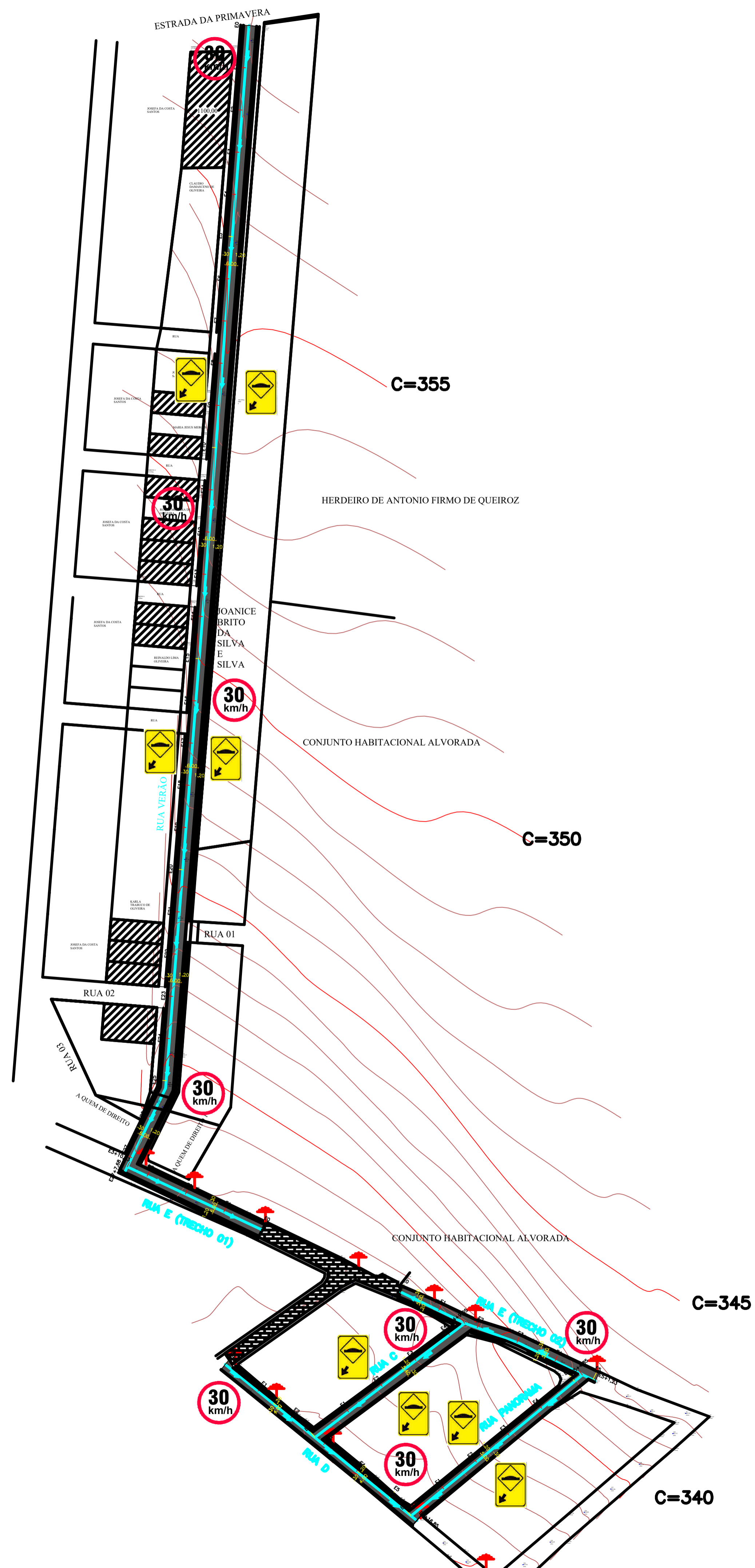

CONVENÇÕES/PARÂMETRO PARA DRENAGEM SUPERFICIAL

INDICAÇÃO DO FLUXO DAS ÁGUAS

SEÇÃO TRANSVERSAL DA PISTA

IT= (Inclinação transversal)= 3%

VELOCIDADES ADMISSÍVEIS DE ESCOAMENTO

V<sub>máx</sub> =< 4.50 m/s

V<sub>min</sub> >= 0.50 m/s

TABELA PLACAS DE TRÂNSITO

PLACA SINAL	CÓDIGO	DESCRIÇÃO
	R - 19	VELOCIDADE MÁXIMA
	A18 - a	SALIÊNCIA OU LOMBADA

Eng. Willer Praxedes  
CREA-BA Nº 051580666-8

PREFEITURA MUNICIPAL DE SERRINHA

GESTÃO ADRIANO SILVA LIMA

PROJETO PAVIMENTAÇÃO ASFÁLTICA

PRANCHA BAIRRO VAQUEJADA  
DRENAGEM SUPERFICIAL E SINALIZAÇÃO VIÁRIA

Engenheiro WILLER PRAXEDES CREA 051580666-8

DATA MAIO/2022

ESCALA 1/1300

FOLHA

04/06

Perfil Longitudinal RUA C

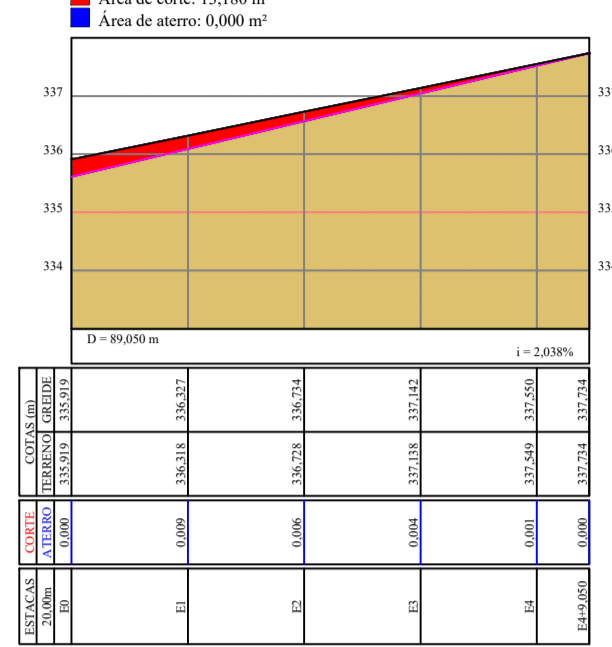

Perfil Longitudinal RUA D

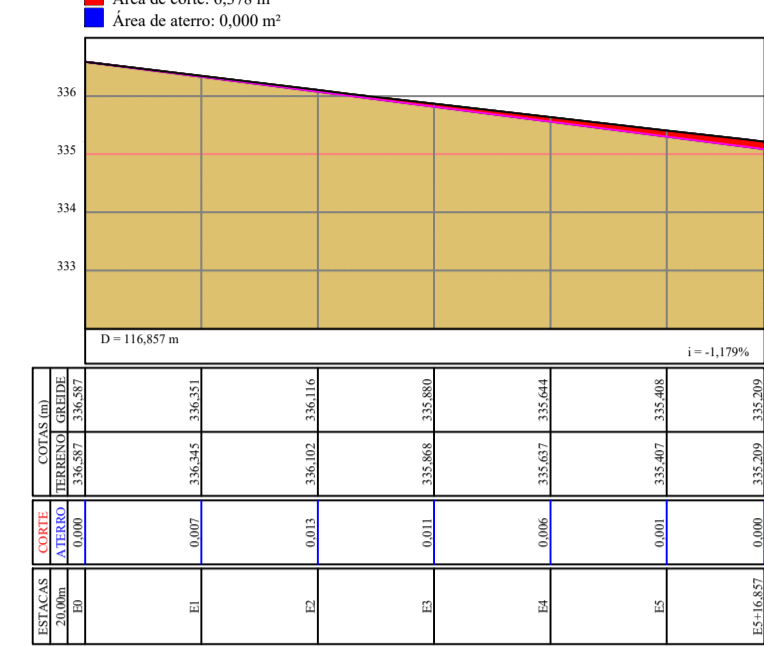

Perfil Longitudinal RUA PANORAMA

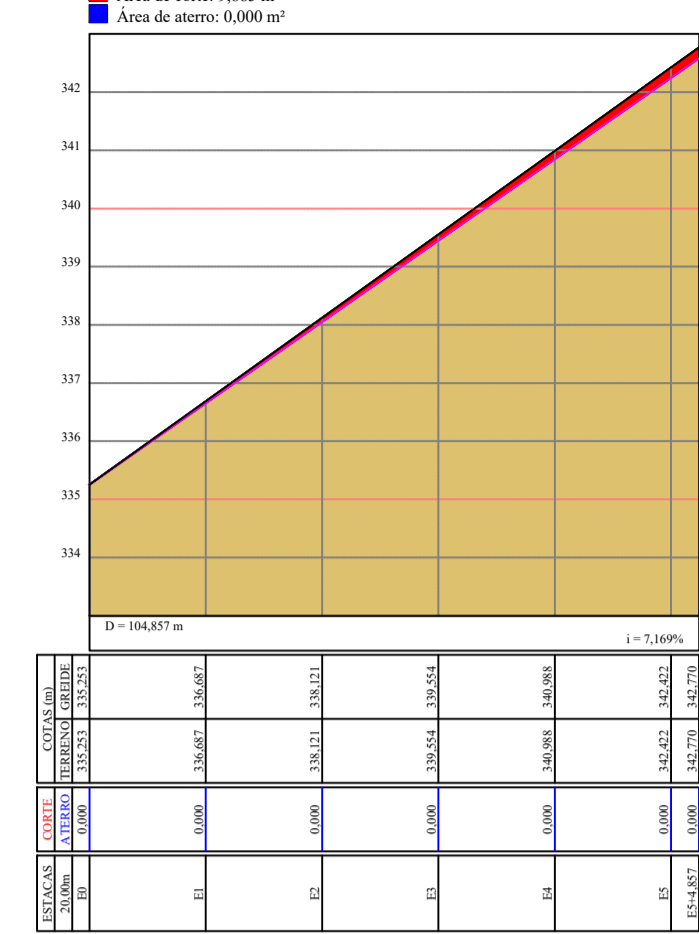

Perfil Longitudinal RUA E (TRECHO 02)

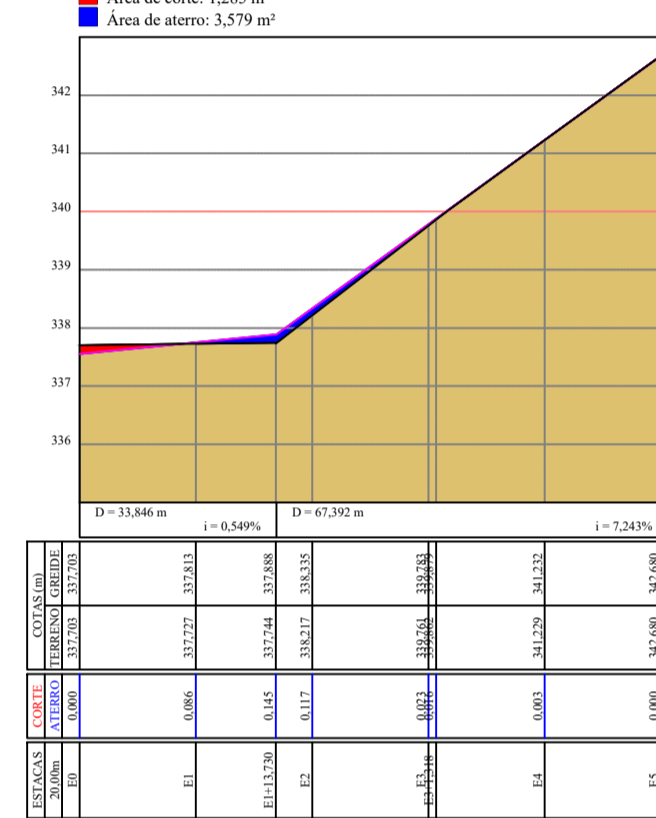

Perfil Longitudinal RUA E (TRECHO 01)

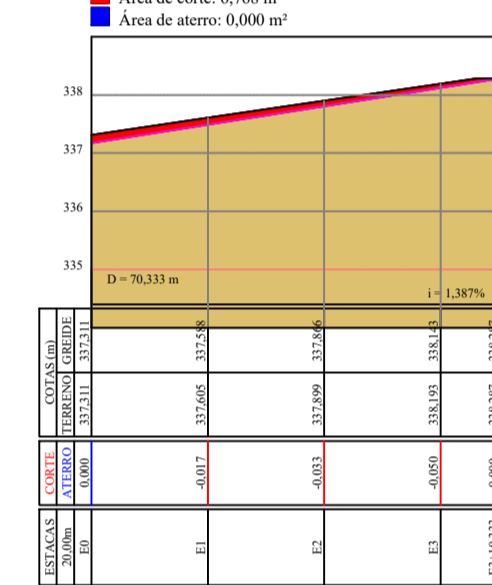

Perfil Longitudinal RUA VERÃO

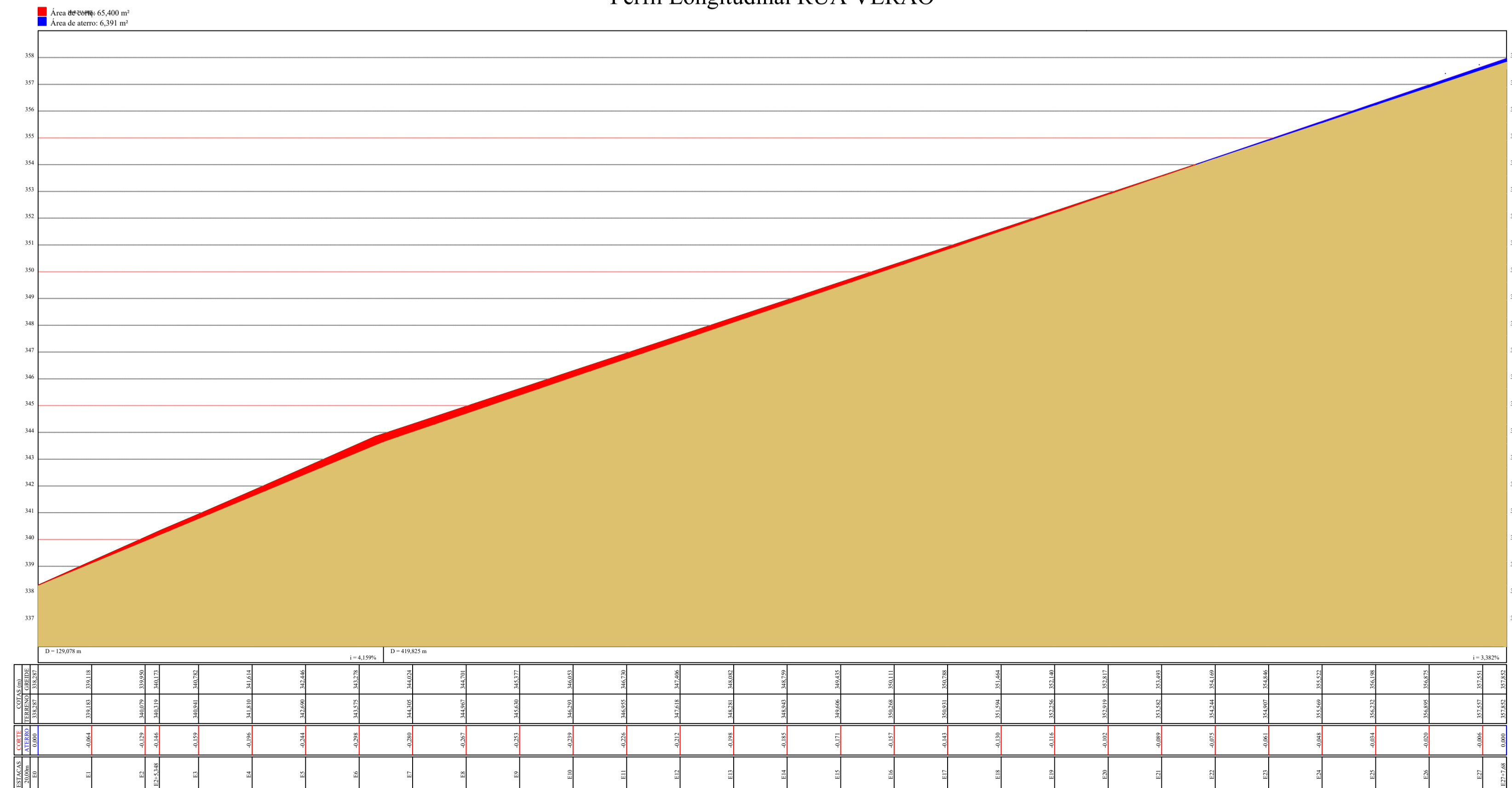

Eng. Willer Praxedes  
CREA-BA Nº 051580666-8

		PREFEITURA MUNICIPAL DE SERRINHA	
GESTÃO	ADRIANO SILVA LIMA		
PROJETO	PAVIMENTAÇÃO ASFÁLTICA		
PRANCHA	BAIRRO VAQUEJADA PERFIS LONGITUDINAIS		
Engenheiro	WILLER PRAXEDES	CREA	051580666-8
DATA	MAIO/2022		
ESCALA	SEM ESCALA		

DIAGRAMAÇÃO DA PISTA DE ROLAMENTO

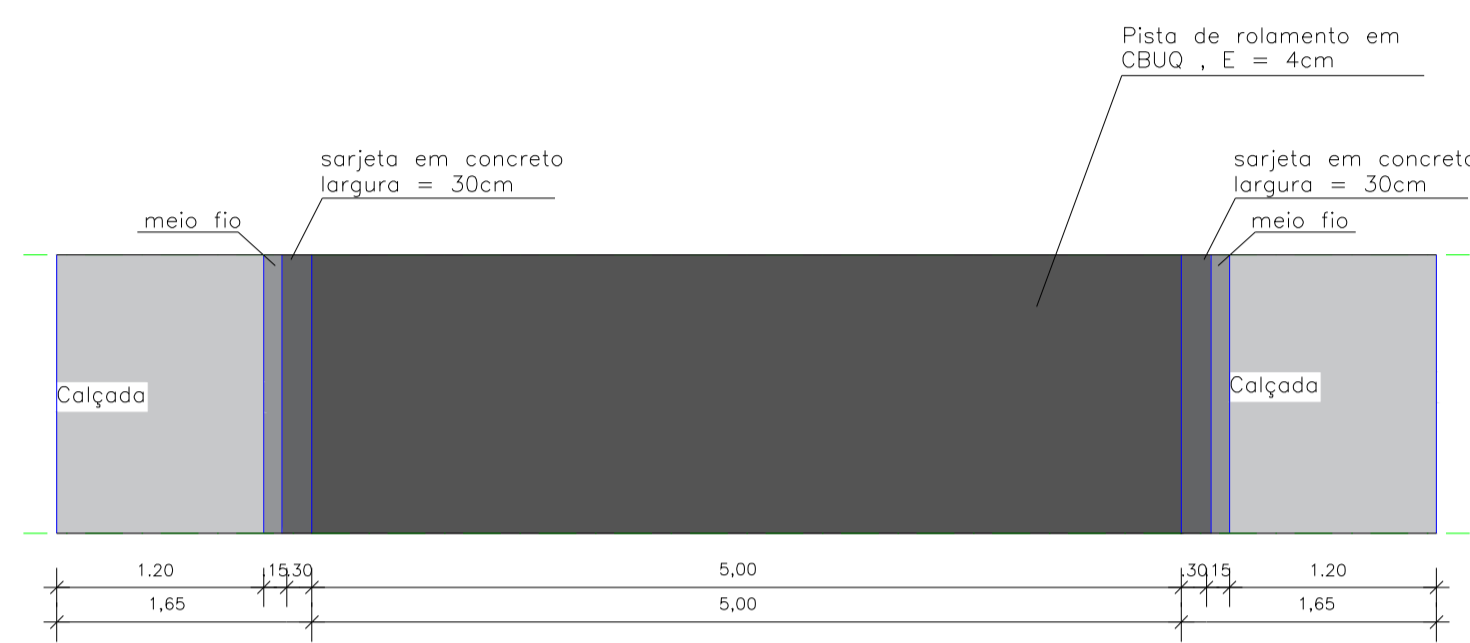

SEÇÃO TRANSVERSAL DA PISTA DE ROLAMENTO

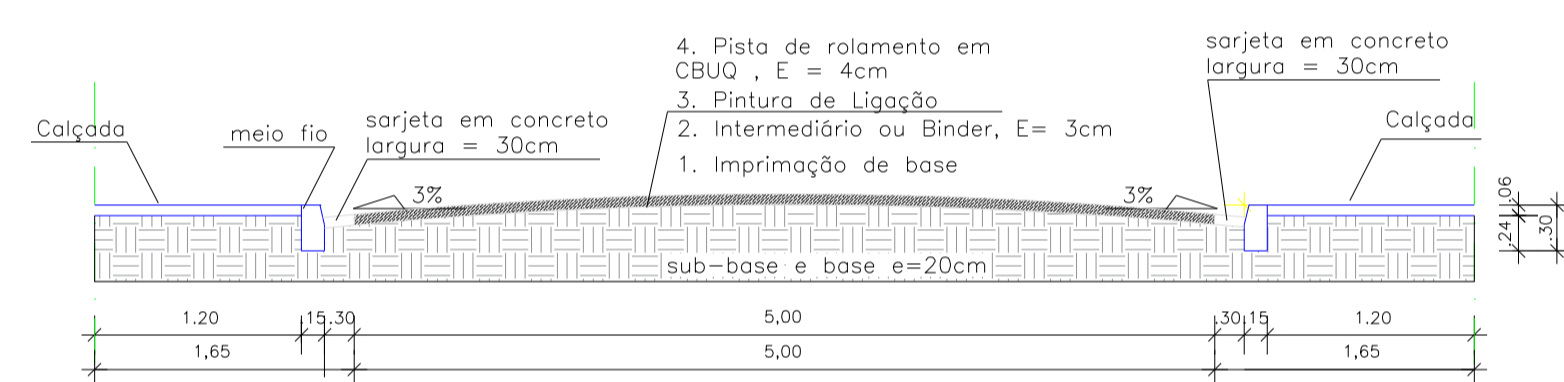

DETALHE DA SARJETA

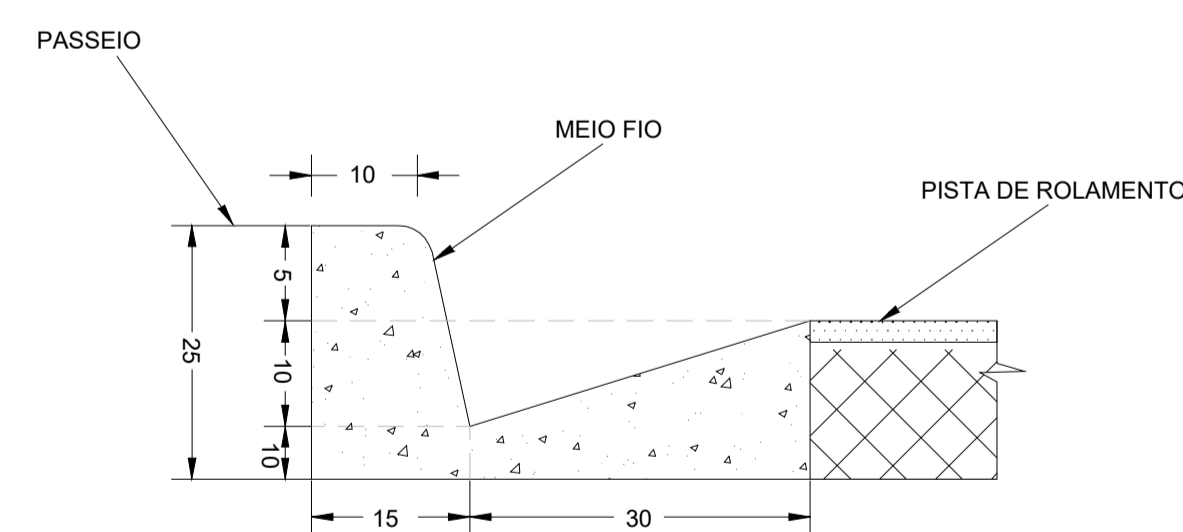

DETALHE DA RAMPA

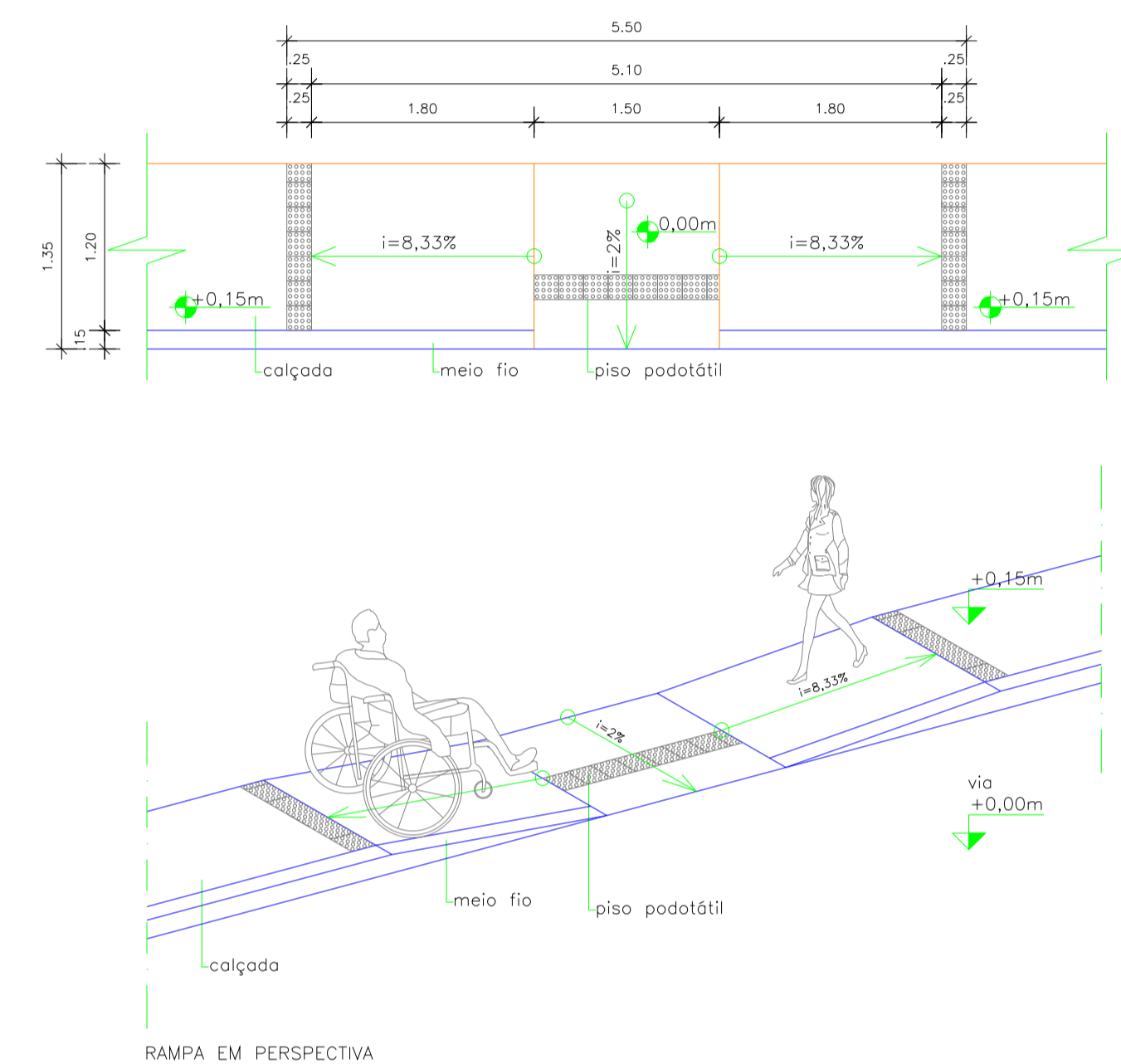

DETALHE - IMPLANTAÇÃO DAS PLACAS DE SINALIZAÇÃO

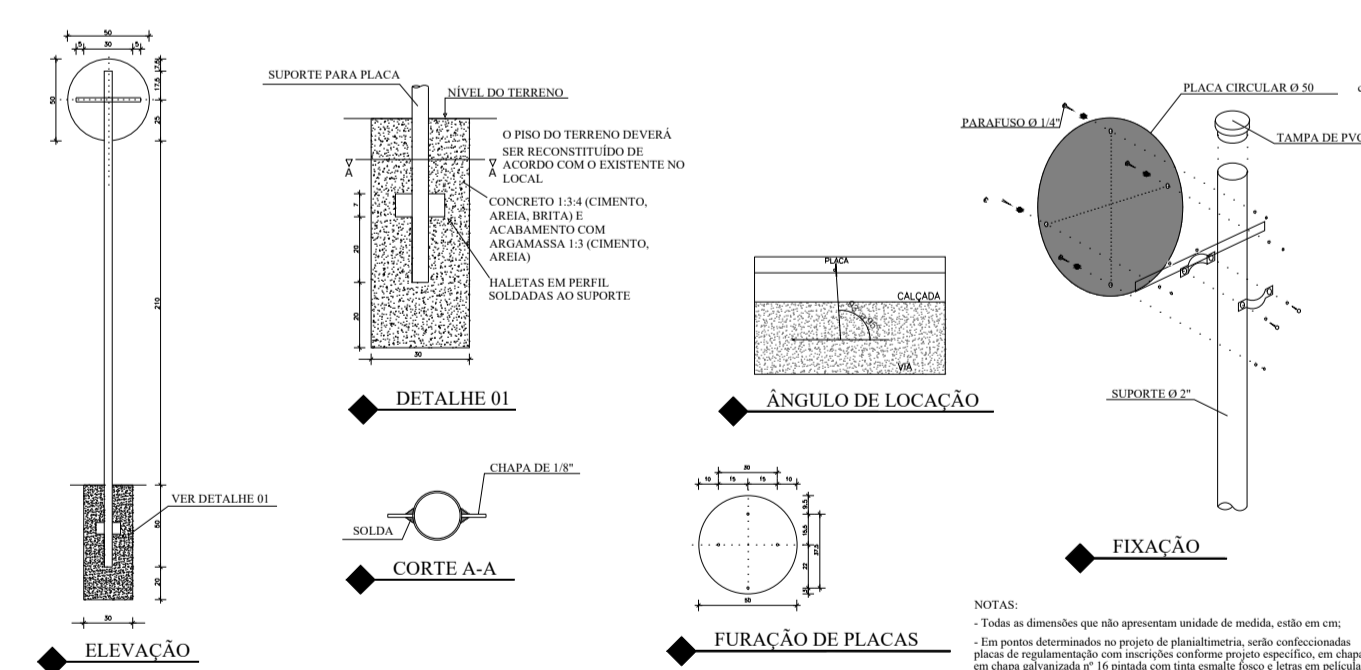

DETALHE DO MEIO-FIO

DETALHE DE ASSENTAMENTO

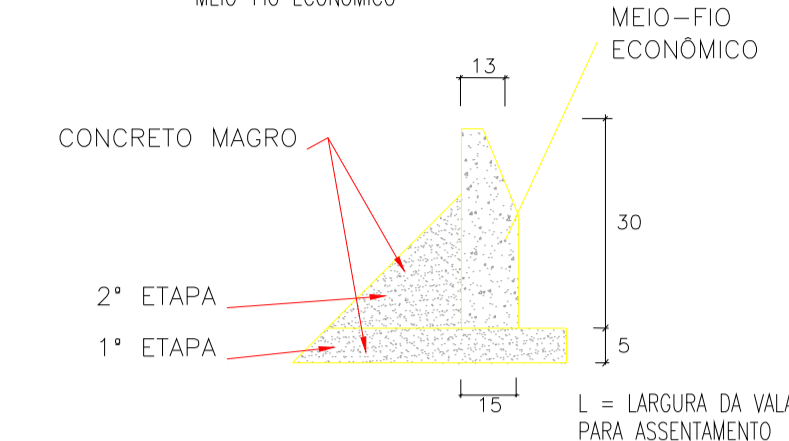

MEIO-FIO ECONÔMICO  
PESO UNITÁRIO 70kg  
RESISTÊNCIA DO CONCRETO fck=275kg/cm2

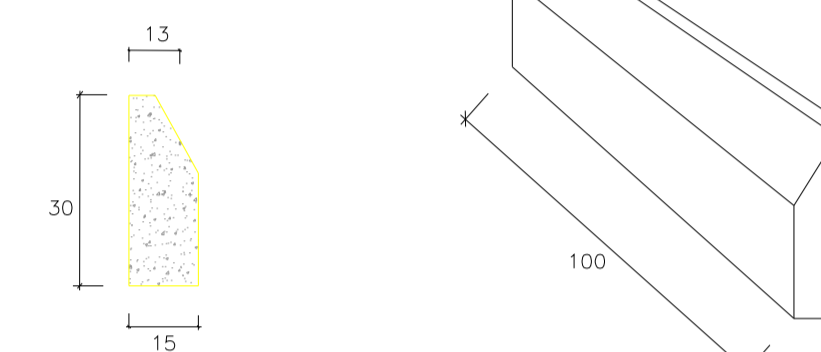

PREFEITURA MUNICIPAL DE SERRINHA

GESTÃO ADRIANO SILVA LIMA

PROJETO PAVIMENTAÇÃO ASFÁLTICA

PRANCHIA BAIRRO VAQUEJADA  
DETALHES CONSTRUTIVOS

Engenheiro WILLER PRAXEDES  
DATA MAIO/2022  
ESCALA SEM ESCALA

CREA 051580668-8

FOLHA

06/06

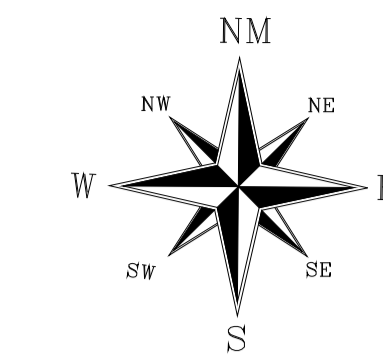

**Mapa sem título**  
Escreva uma descrição para seu mapa.

**Legenda**

**LEGENDA:**

 RUA A SER PAVIMENTADA

QUADRO DE COORDENADAS			
ADELBA			
RUA	ZONA	LONGITUDE (UTM)	LATITUDE (UTM)
RUA C	24L	499234.79 m E	8709378.71 m S
RUA B	24L	499216.71 m E	8709427.54 m S
RUA ALTO DA PRIMAVERA	24L	499135.45 m E	8709383.44 m S

*Willer Praxedes*  
**Eng. Willer Praxedes**  
CREA-BA Nº 051580666-8

 SERRINHA		PREFEITURA MUNICIPAL DE SERRINHA	
GESTÃO	ADRIANO SILVA LIMA		
PROJETO	PAVIMENTAÇÃO ASFÁLTICA		
PRANCHA	ADELBA PLANTA DE LOCALIZAÇÃO		
Engenheiro	WILLER PRAXEDES	CREA	051580666-8
DATA	MAIO/2023		<b>01/06</b>
ESCALA	SEM ESCALA		

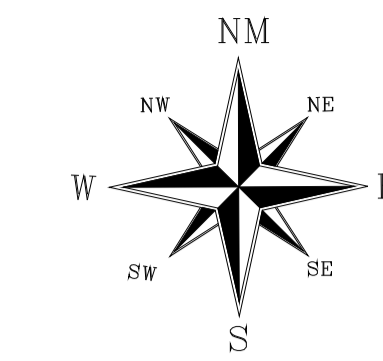
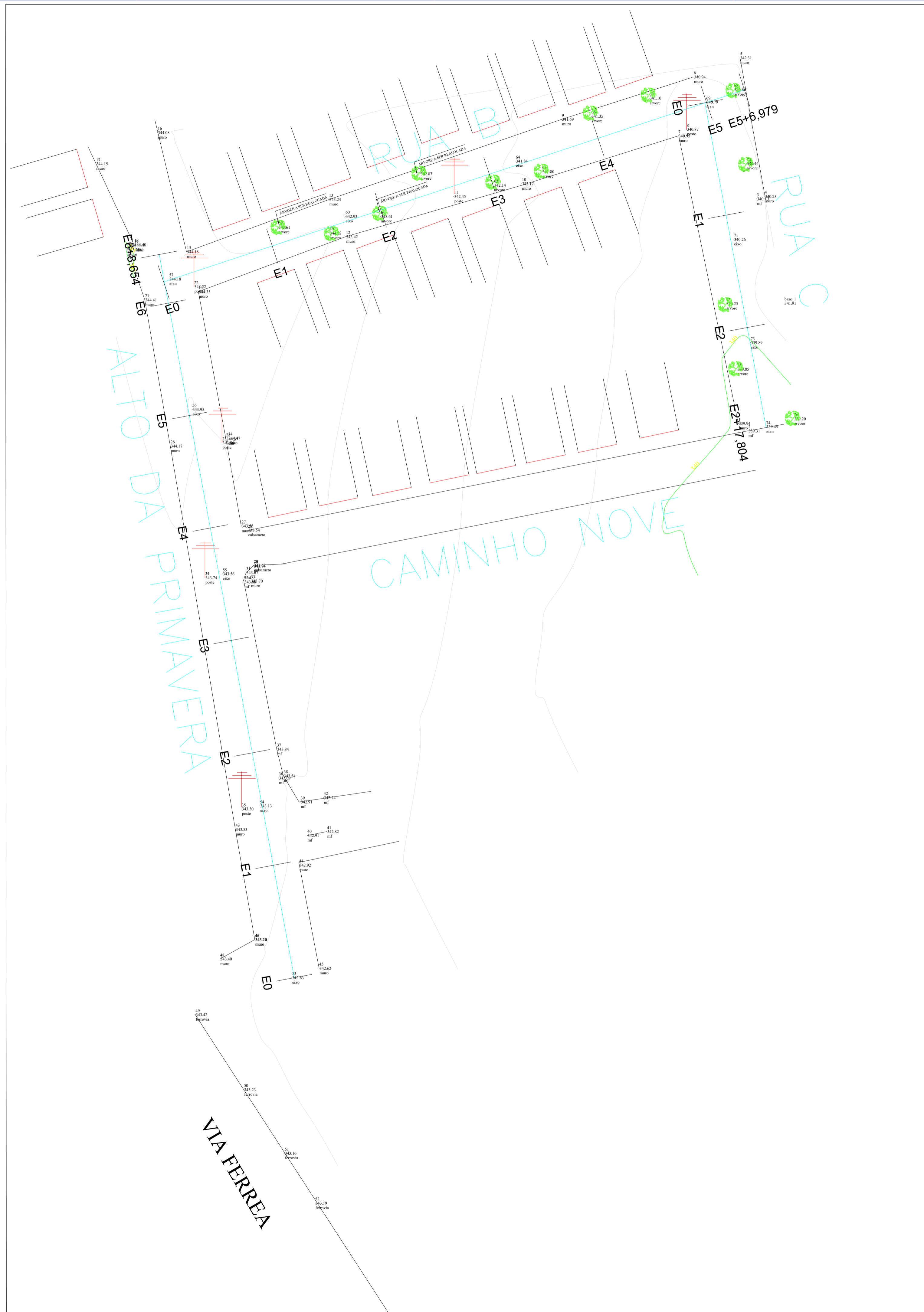

**LEGENDA**

- ESTAQUEAMENTO / EIXO DE RUA
- CURVA DE NÍVEL

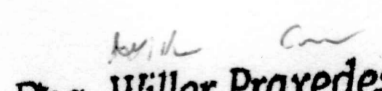
  
**Eng. Willer Praxedes**  
 CREA-BA Nº 051580666-8

 PREFEITURA MUNICIPAL DE SERRINHA					
GESTÃO	ADRIANO SILVA LIMA				
PROJETO	PAVIMENTAÇÃO ASFÁLTICA				
PRANCHA	ADELBA LEVANTAMENTO PLANIALTIMÉTRICO				
Engenheiro	WILLER PRAXEDES	CREA	051580666-8	FOLHA	<b>02/06</b>
DATA	MAIO/2023				
ESCALA	1/700				

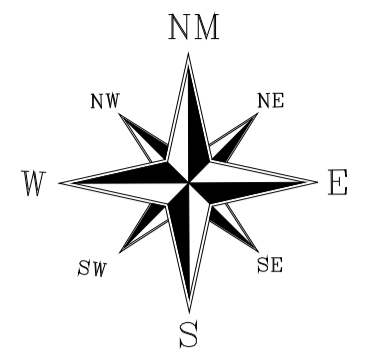
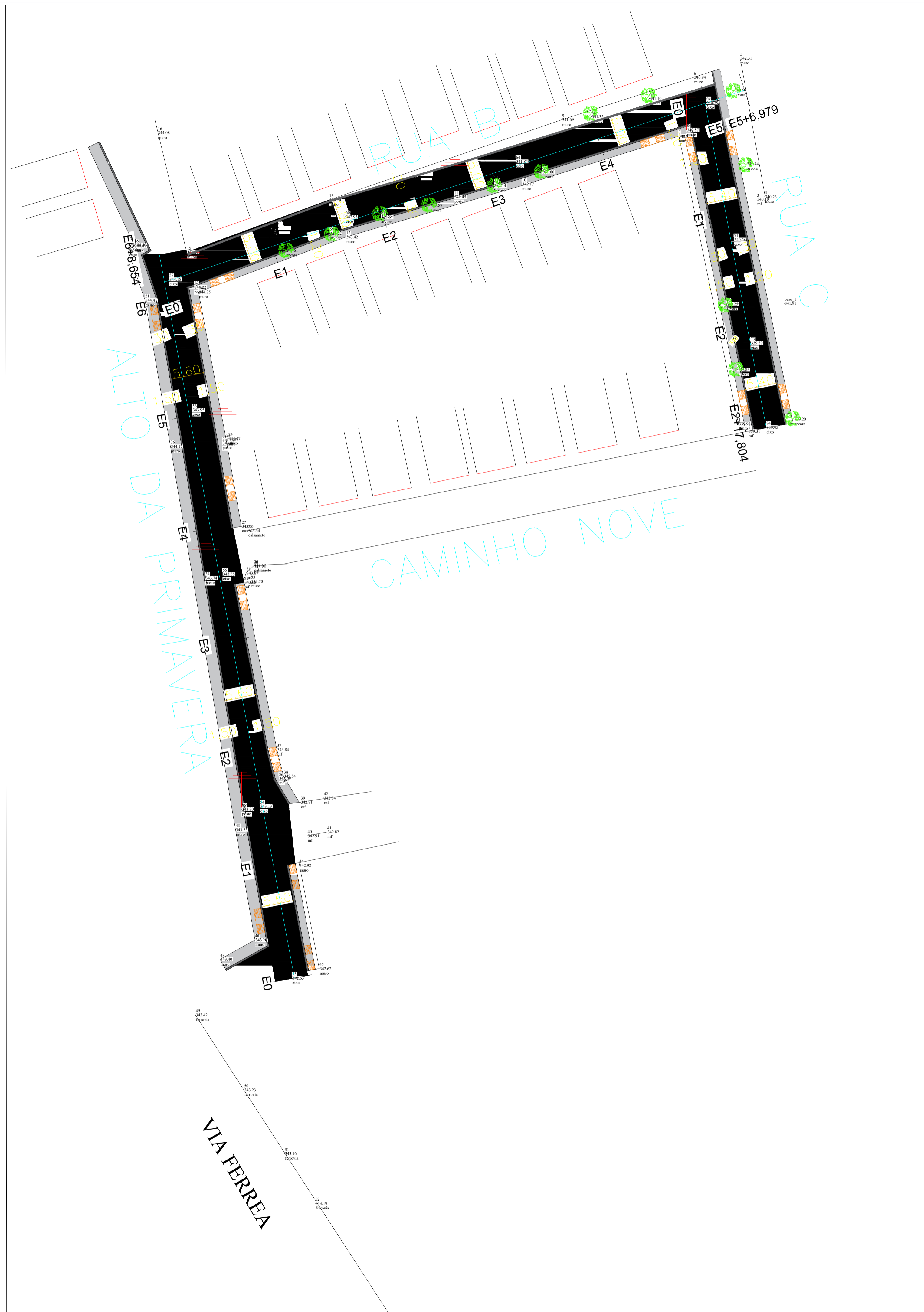

LEGENDA

- RUA
- PASSEIO
- RAMPA

META PAVIMENTAÇÃO ASFÁLTICA							
PREFEITURA MUNICIPAL DE SERRINHA							
CATEGORIA							
RUA	COMPRIMENTO (m)	LARGURA (m)	LARGURA DE PAVIMENTAÇÃO DESENVOLVIDA (m)	ÁREA TOTAL (m²)	ÁREA PAVIMENTADA: ASFÁLTICA + ÁREA TOTAL DE CONCRETO (m²)	ÁREA PAVIMENTADA: C/OP + ÁREA DE CONCRETO (m²)	ÁREA A SER PAVIMENTADA: ÁREA DE CONCRETO (m²)
RUA A	27,00	6,00	6,00	306,00	374,16	118,65	6,76
RUA B	10,00	6,00	6,00	120,00	150,00	210,00	6,76
RUA C	10,00	6,00	6,00	120,00	150,00	210,00	6,76
RUA ALTO DA PRIMAVERA	38,44	6,00	6,00	79,68	79,68	20,00	12,50
<b>TOTAL</b>	<b>203,44</b>			<b>1.744,36</b>	<b>1.584,84</b>	<b>560,65</b>	<b>32,85</b>

PLACAS DE SINALIZAÇÃO			
RUA	PLACAS DE IDENTIFICAÇÃO	PLACAS DE SINALIZAÇÃO	TOTAL
RUA A	1	1	2
RUA B	1	1	2
RUA C	1	1	2
RUA ALTO DA PRIMAVERA	1	1	2
<b>TOTAL</b>	<b>4</b>	<b>4</b>	<b>8</b>

QUANTIDADE DE MATERIAIS PARA PAVIMENTAÇÃO				
RUA	QUANTIDADE	UNID.	VALOR (R\$)	PROVA (m³)
RUA A	4,00	m²	20,00	0,00
RUA B	4,00	m²	20,00	0,00
RUA C	4,00	m²	20,00	0,00
RUA ALTO DA PRIMAVERA	4,00	m²	20,00	0,00
<b>TOTAL</b>	<b>16,00</b>		<b>80,00</b>	<b>0,00</b>

Eng. Willer Praxedes  
CREA-BA Nº 051580666-8

Eng. Willer Praxedes  
CREA-BA Nº 051580666-8

 <b>PREFEITURA MUNICIPAL DE SERRINHA</b>					
GESTÃO	ADRIANO SILVA LIMA				
PROJETO	PAVIMENTAÇÃO ASFÁLTICA				
PRONCHA	ADELBA PROJETO GEOMÉTRICO				
Engenheiro	WILLER PRAXEDES	CREA	051580666-8	FOLHA	<b>03/06</b>
DATA	MAIO/2023				
ESCALA	1/700				

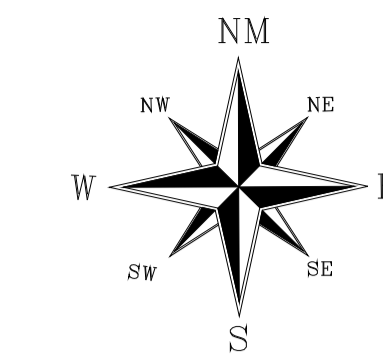
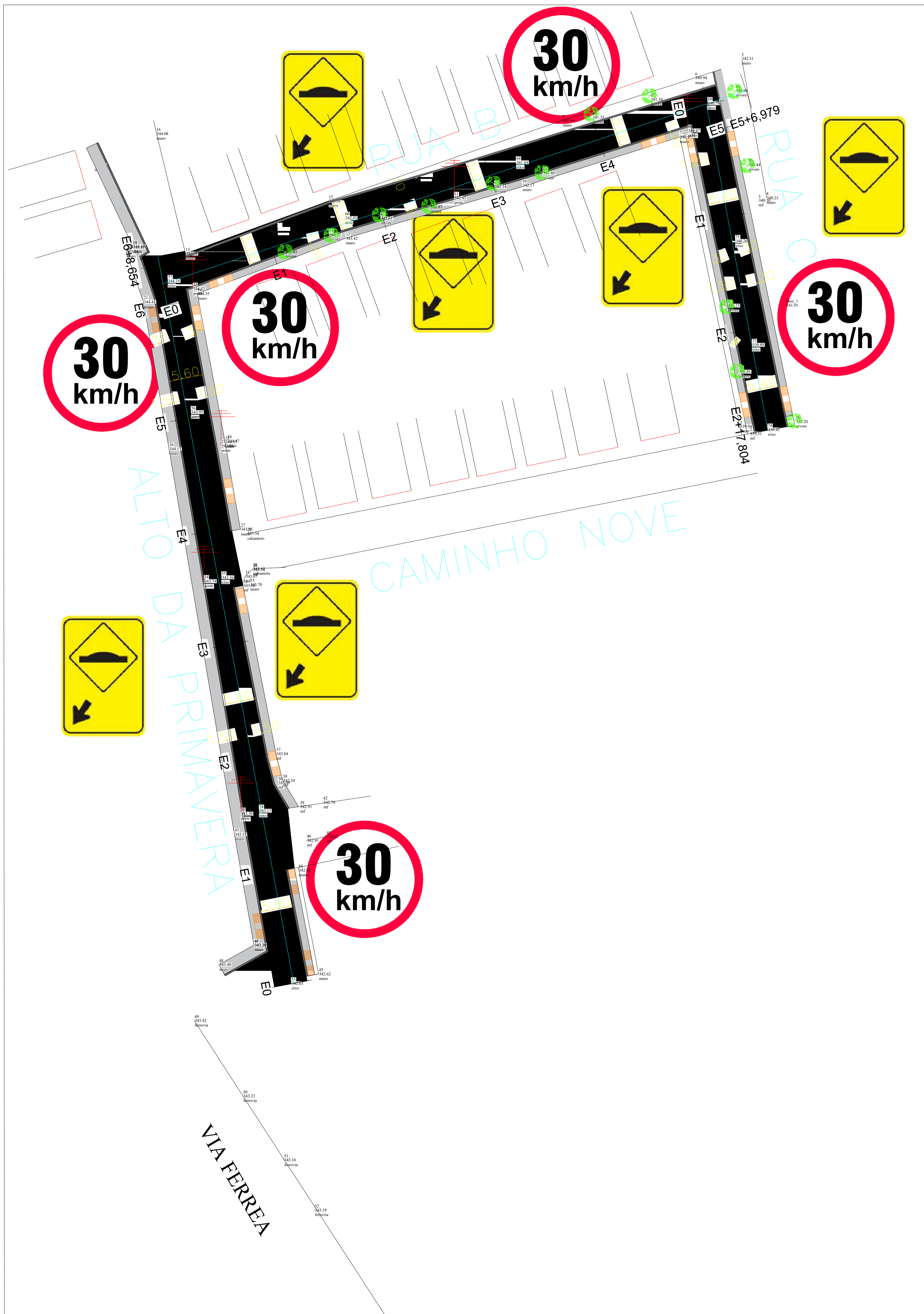

CONVENÇÕES/PARÂMETRO PARA DRENAGEM SUPERFICIAL

→ INDICAÇÃO DO FLUXO DAS ÁGUAS

SEÇÃO TRANSVERSAL DA PISTA

IT= (Inclinação transversal)= 3%

VELOCIDADES ADMISSÍVEIS DE ESCOAMENTO  
 $V_{\max} \leq 4.50 \text{ m/s}$   
 $V_{\min} \geq 0.50 \text{ m/s}$

TABELA PLACAS DE TRÂNSITO

PLACA SINAL	CÓDIGO	DESCRIÇÃO
	R - 19	VELOCIDADE MÁXIMA
	A18 - a	SALIÊNCIA OU LOMBADA

Eng. Willer Praxedes  
 CREA-BA Nº 051580666-8

PREFEITURA MUNICIPAL DE SERRINHA					
GESTÃO	ADRIANO SILVA LIMA				
PROJETO	PAVIMENTAÇÃO ASFÁLTICA				
PRANCHA	ADELBA DRENAGEM SUPERFICIAL E SINALIZAÇÃO VIÁRIA				
Engenheiro	WILLER PRAXEDES	CREA	051580666-8	FOLHA	04/06
DATA	MAIO/2023				
ESCALA	1/700				



## Perfil Longitudinal ALTO DA PRIMAVERA

■ Área de corte: 12,841 m<sup>2</sup>  
■ Área de aterro: 0,000 m<sup>2</sup>

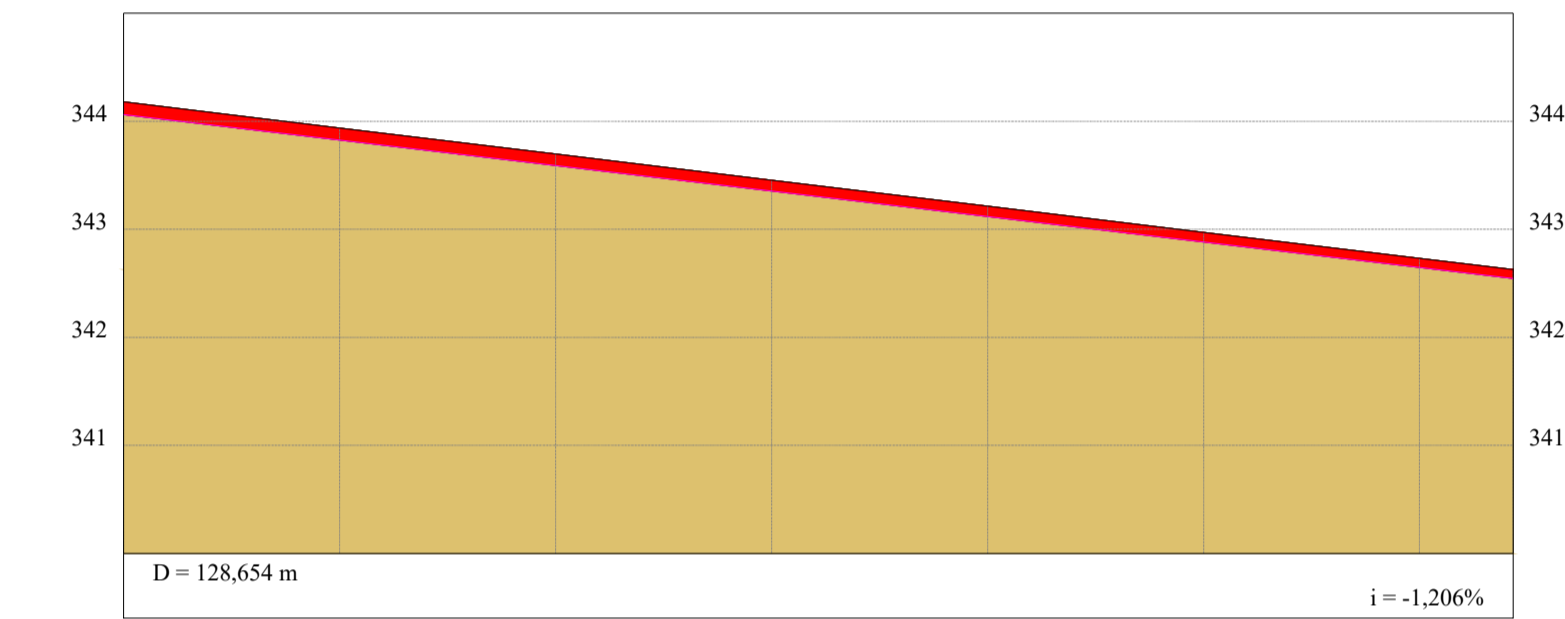

ESTACAS 20,00m	COTAS (m)	
	TERRENO	GREIDE
E0	344,179	344,179
E1	343,938	343,938
E2	343,696	343,696
E3	343,455	343,455
E4	343,214	343,214
E5	342,973	342,973
E6	342,731	342,731
E6+8,654	342,627	342,627

## Perfil Longitudinal RUA B

■ Área de corte: 8,231 m<sup>2</sup>  
■ Área de aterro: 8,072 m<sup>2</sup>

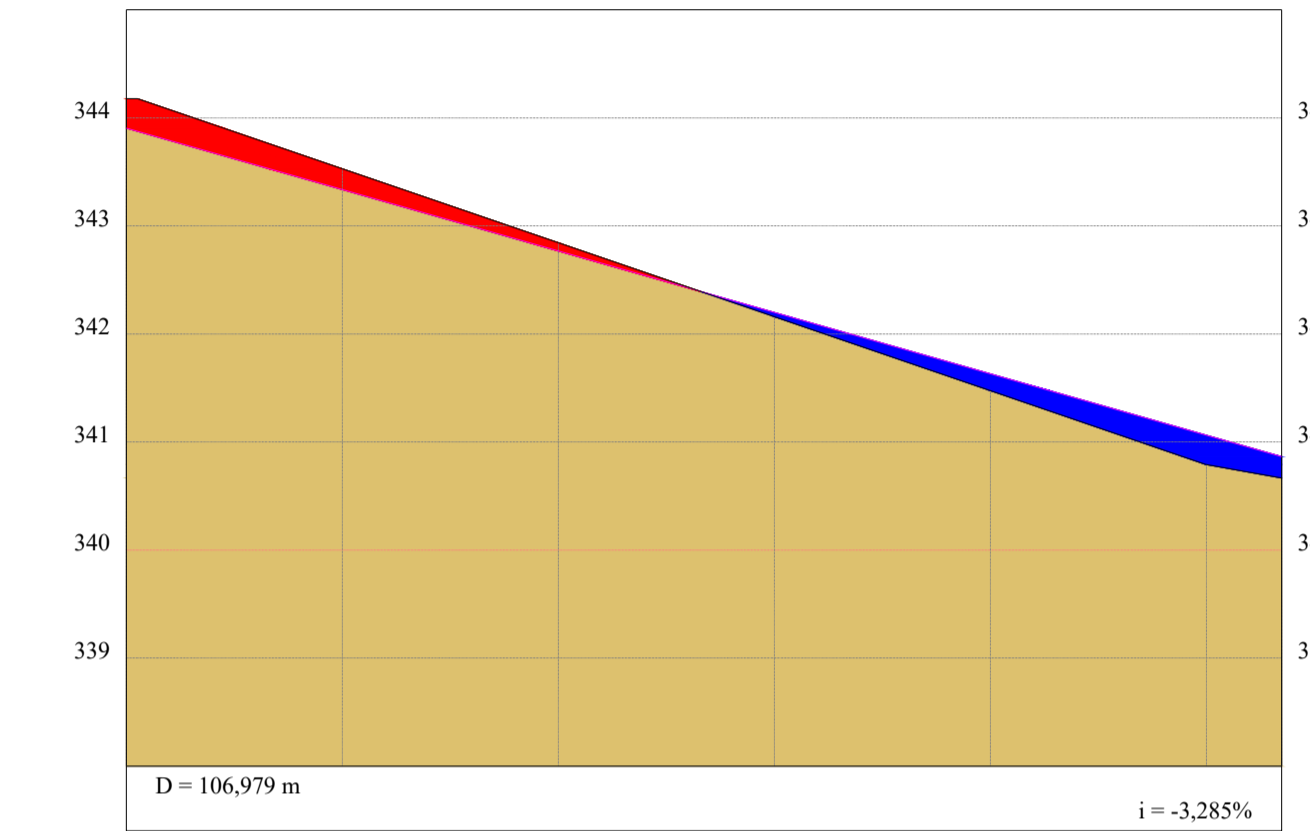

ESTACAS 20,00m	COTAS (m)	
	TERRENO	GREIDE
E0	344,179	344,179
E1	343,529	343,522
E2	342,844	342,865
E3	342,159	342,208
E4	341,474	341,551
E5	340,791	340,894
E5+6,979	340,665	340,665

## Perfil Longitudinal RUA C

■ Área de corte: 0,737 m<sup>2</sup>  
■ Área de aterro: 2,346 m<sup>2</sup>

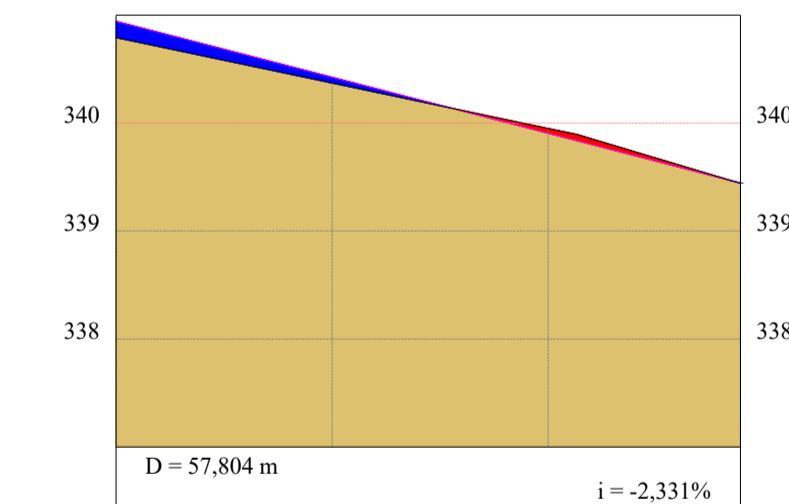

ESTACAS 20,00m	COTAS (m)	
	TERRENO	GREIDE
E0	340,793	340,793
E1	340,372	340,326
E2	339,951	339,860
E2+17,804	339,445	339,445

**Eng. Willer Praxedes**  
 CREA-BA Nº 051580666-8

PREFEITURA MUNICIPAL DE SERRINHA

GESTÃO ADRIANO SILVA LIMA

PROJETO PAVIMENTAÇÃO ASFÁLTICA

PRANCHA ADELBA PERFIS LONGITUDINAIS

Engenheiro WILLER PRAXEDES CREA 051580666-8

DATA MAIO/2023

ESCALA SEM ESCALA

FOLHA

**05/06**

### DIAGRAMAÇÃO DA PISTA DE ROLAMENTO

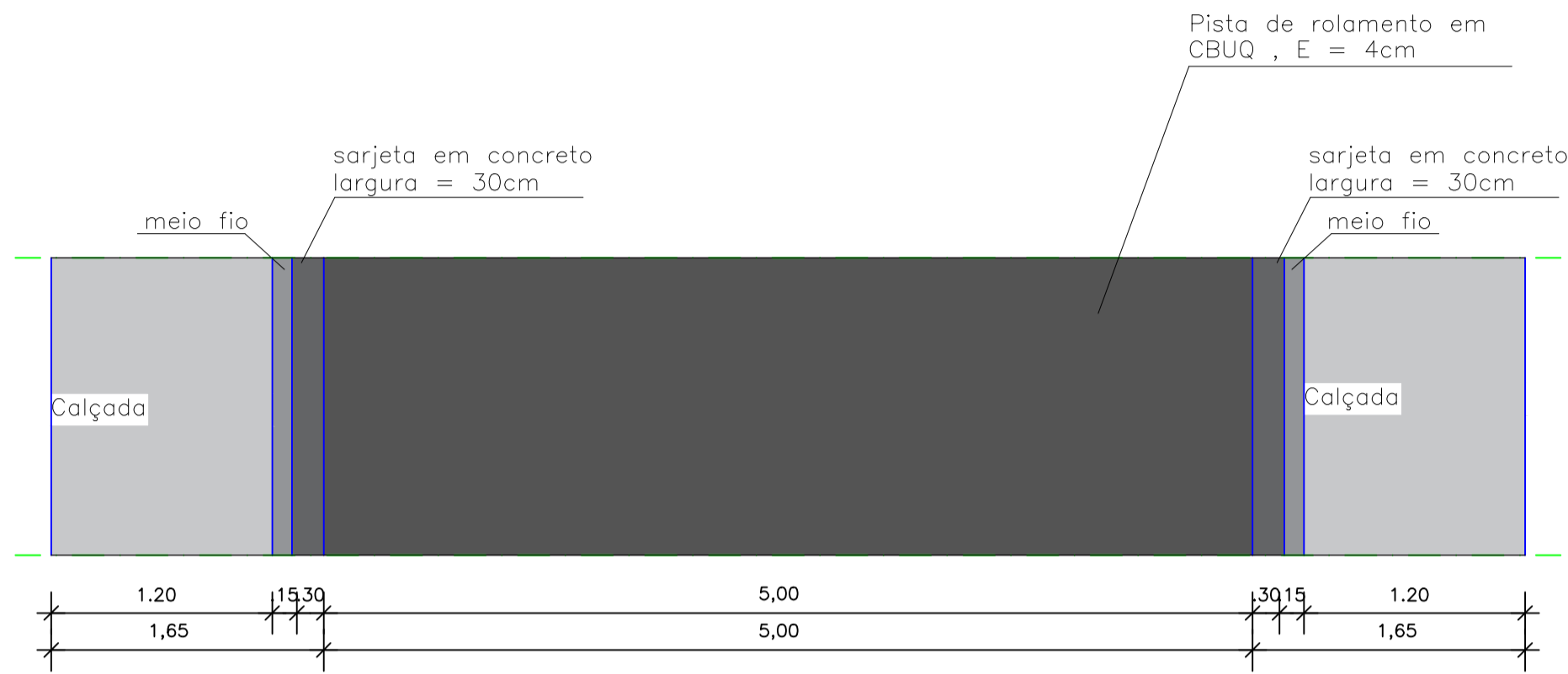

### SEÇÃO TRANSVERSAL DA PISTA DE ROLAMENTO

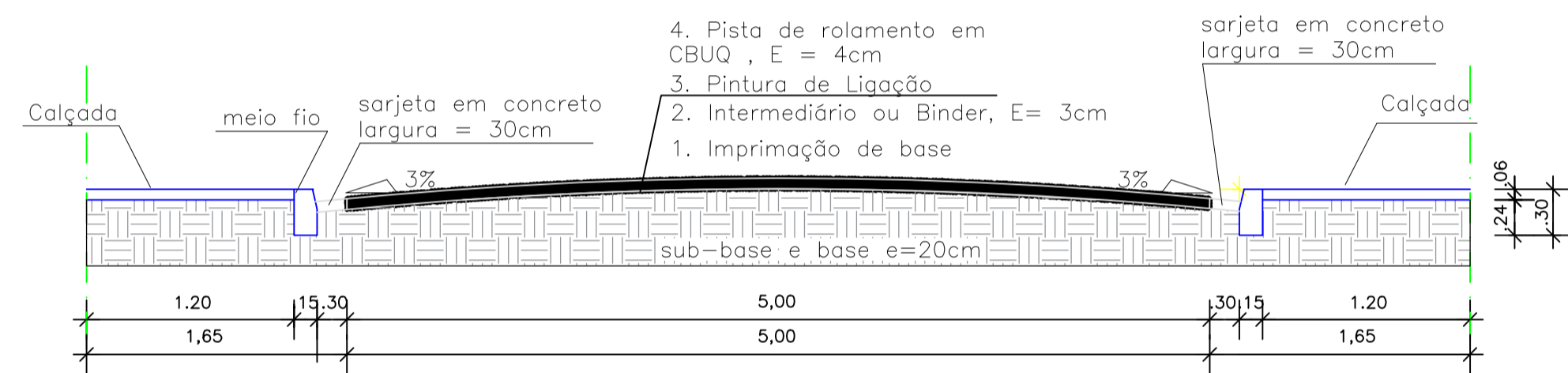

### DETALHE DA RAMPA

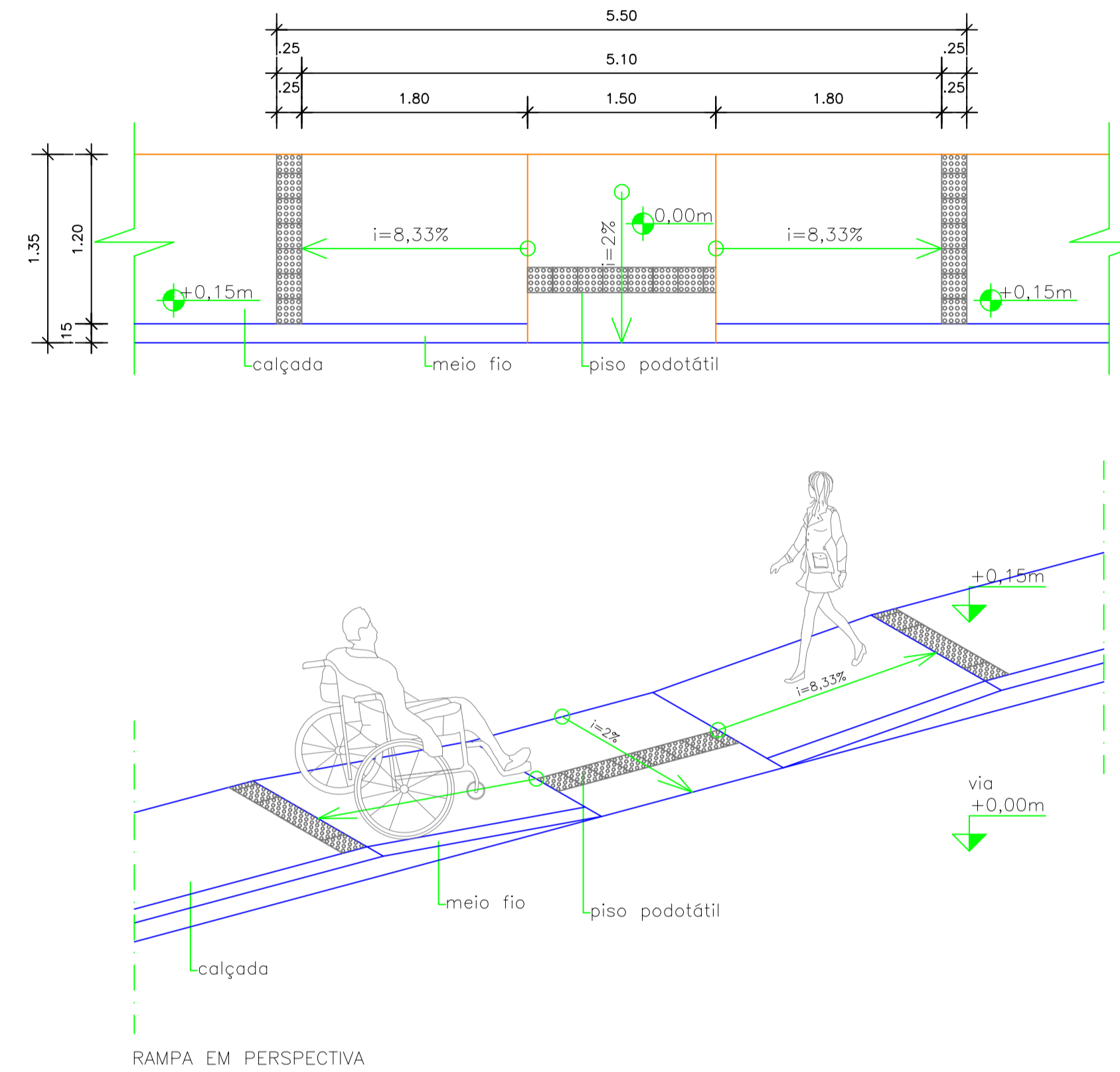

### DETALHE DO MEIO-FIO

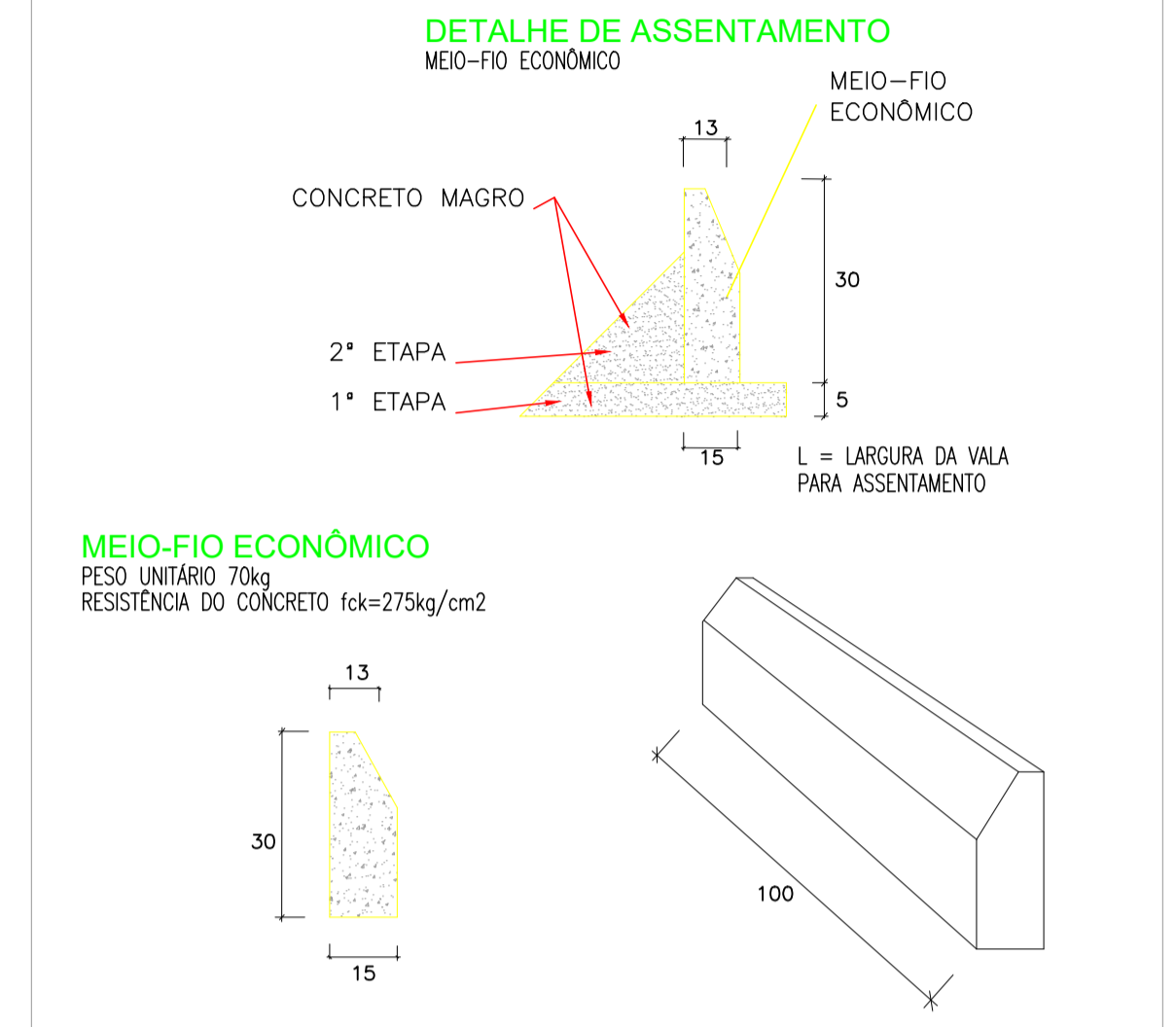

### DETALHE DA SARJETA

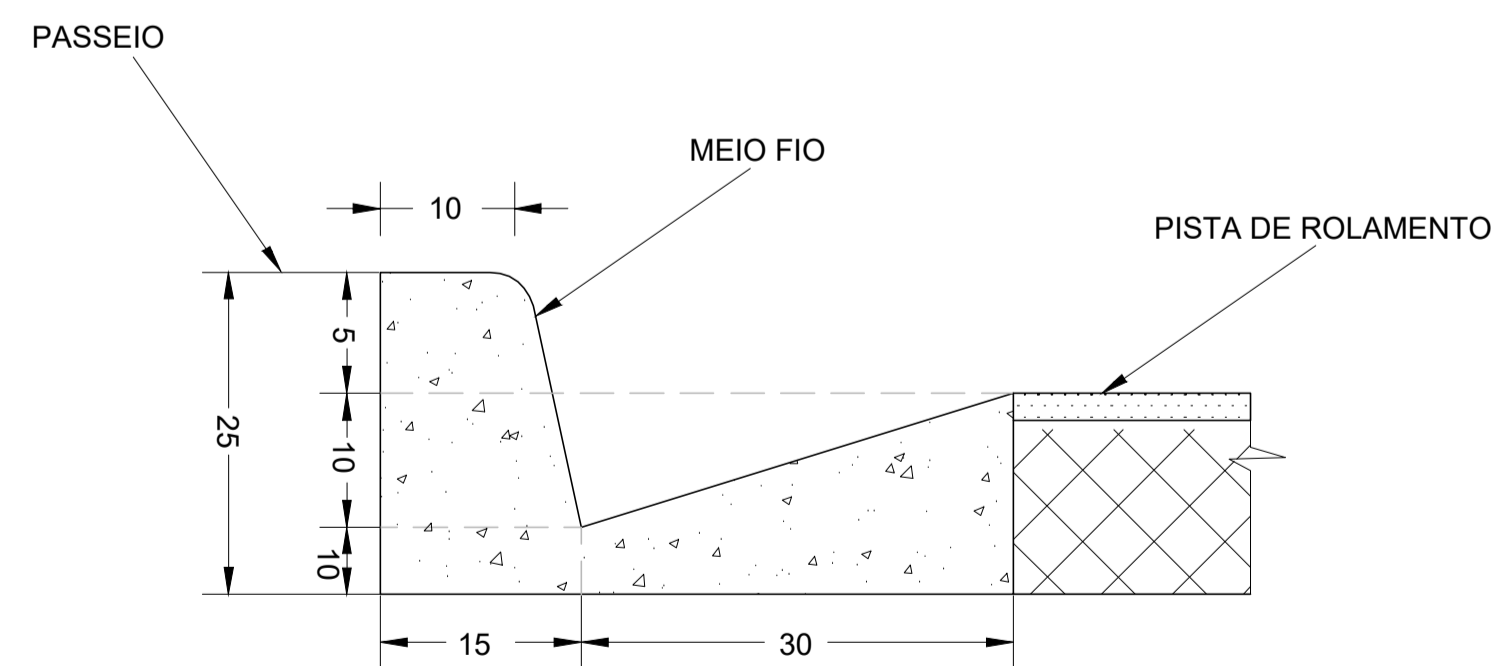

### DETALHE - IMPLANTAÇÃO DAS PLACAS DE SINALIZAÇÃO

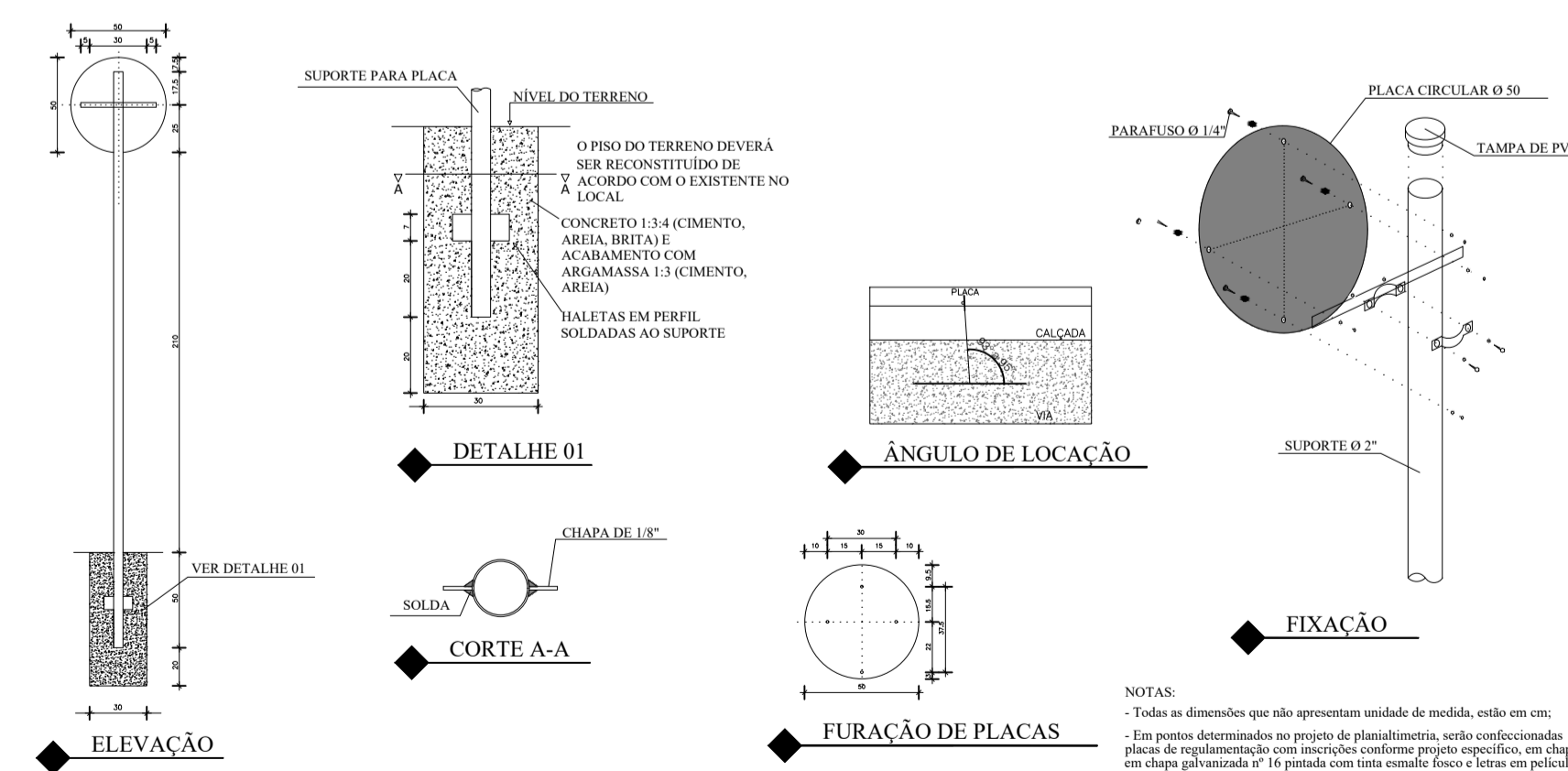

PREFEITURA MUNICIPAL DE SERRINHA		
GESTÃO	ADRIANO SILVA LIMA	
PROJETO	PAVIMENTAÇÃO ASFÁLTICA	
PRONCHIA	ADELBA DETALHES CONSTRUTIVOS	
Engenheiro	WILLER PRAXEDES	CREA 051580668-8
DATA	MAIO/2023	
ESCALA	SEM ESCALA	
		FOLHA <b>06/06</b>



**LEGENDA:**

▬ RUA A SER PAVIMENTADA

QUADRO DE COORDENADAS			
BAIRRO DA SANTA			
RUA	ZONA	LONGITUDE (UTM)	LATITUDE (UTM)
RUA A	25L	499478,84 m E	8712405,66 m S
RUA CATU	25L	499448,80 m E	8712392,06 m S
RUA LUCAS	25L	499456,43 m E	8712358,15 m S
TRAVESSA JOAO ANTONIO DA SILVA	25L	499394,88 m E	8712183,47 m S

Eng. Willer Praxedes  
CREA-BA Nº 05180966-8

PREFEITURA MUNICIPAL DE SERRINHA	
AUTOR: ADRIANO SILVA LIMA	
PROJETO: PAVIMENTAÇÃO ASFÁLTICA	
PRONOME: BAIRRO SANTA PLANTA DE LOCALIZAÇÃO	
EQUIPADO: WILLER PRAXEDES	COTA: 05180966-8
DATA: MAIO/2023	
ESCALA: SEM ESCALA	01/06

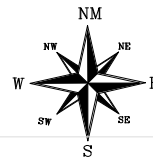

N=8.712.400

N=8.712.400

N=8.712.300

N=8.712.300



N=8.712.200

N=8.712.200

N=8.712.100

N=8.712.100

### LEGENDA

-  ESTAQUEAMENTO / EIXO DE RUA
-  CURVA DE NIVEL

Eng. Willer Praxedes  
CREA-BA Nº 05180666-8

 PREFEITURA MUNICIPAL DE SERRINHA	
GESTÃO: ADRIANO SILVA LIMA	
PROJETO: PAVIMENTAÇÃO ASFÁLTICA	
PARCELA: BAIRRO SANTA LEVANTAMENTO PLANIALTIMÉTRICO	
Engenheiro: WILLER PRAXEDES	CAD.: 05180666-8
DATA: MAIO/2023	
ESCALA: 1/750	
	<b>02/06</b>

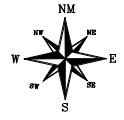
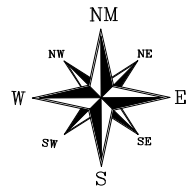

**LEGENDA**

- RUA
- PASSEIO
- RAMPA

RESUMO DE OBRAS							
RUA	COMPRIMENTO (M)	LARGURA (M)	ÁREA DE PAVIMENTAÇÃO (M²)	ÁREA TOTAL (M²)	PERCENTUAL DE PAVIMENTAÇÃO	VALOR ESTIMADO (R\$)	VALOR POR M² (R\$)
RUA O	100,00	10,00	1.000,00	1.000,00	100,00%	100.000,00	100,00
RUA A	100,00	10,00	1.000,00	1.000,00	100,00%	100.000,00	100,00
RUA CATU	100,00	10,00	1.000,00	1.000,00	100,00%	100.000,00	100,00
RUA LUCAS	100,00	10,00	1.000,00	1.000,00	100,00%	100.000,00	100,00
RUA SILVA	100,00	10,00	1.000,00	1.000,00	100,00%	100.000,00	100,00
RUA ANTONIO	100,00	10,00	1.000,00	1.000,00	100,00%	100.000,00	100,00
RUA JOAO	100,00	10,00	1.000,00	1.000,00	100,00%	100.000,00	100,00
TRAV. JOAO	100,00	10,00	1.000,00	1.000,00	100,00%	100.000,00	100,00
<b>TOTAL</b>	<b>700,00</b>	<b>70,00</b>	<b>7.000,00</b>	<b>7.000,00</b>	<b>100,00%</b>	<b>700.000,00</b>	<b>100,00</b>

RUA	COMPRIMENTO (M)	LARGURA (M)	ÁREA (M²)
RUA O	100,00	10,00	1.000,00
RUA A	100,00	10,00	1.000,00
RUA CATU	100,00	10,00	1.000,00
RUA LUCAS	100,00	10,00	1.000,00
RUA SILVA	100,00	10,00	1.000,00
RUA ANTONIO	100,00	10,00	1.000,00
RUA JOAO	100,00	10,00	1.000,00
TRAV. JOAO	100,00	10,00	1.000,00

RUA	COMPRIMENTO (M)	LARGURA (M)	ÁREA (M²)
RUA O	100,00	10,00	1.000,00
RUA A	100,00	10,00	1.000,00
RUA CATU	100,00	10,00	1.000,00
RUA LUCAS	100,00	10,00	1.000,00
RUA SILVA	100,00	10,00	1.000,00
RUA ANTONIO	100,00	10,00	1.000,00
RUA JOAO	100,00	10,00	1.000,00
TRAV. JOAO	100,00	10,00	1.000,00

Eng. Willer Praxedes  
CREA DA UFPA Nº 051580666-8

**SERRINHA** PREFEITURA MUNICIPAL DE SERRINHA

DESENHADO: ADRIANO SILVA LIMA

PROJETO: PAVIMENTAÇÃO ASFÁLTICA

PARCELA: BAIRRO SANTA PROJETO GEOMÉTRICO

PROJETO: WILLER PRAXEDES DATA: MAIO/2023 ESCALA: 1:600

ORÇAMENTO: 051580666-8

03/06

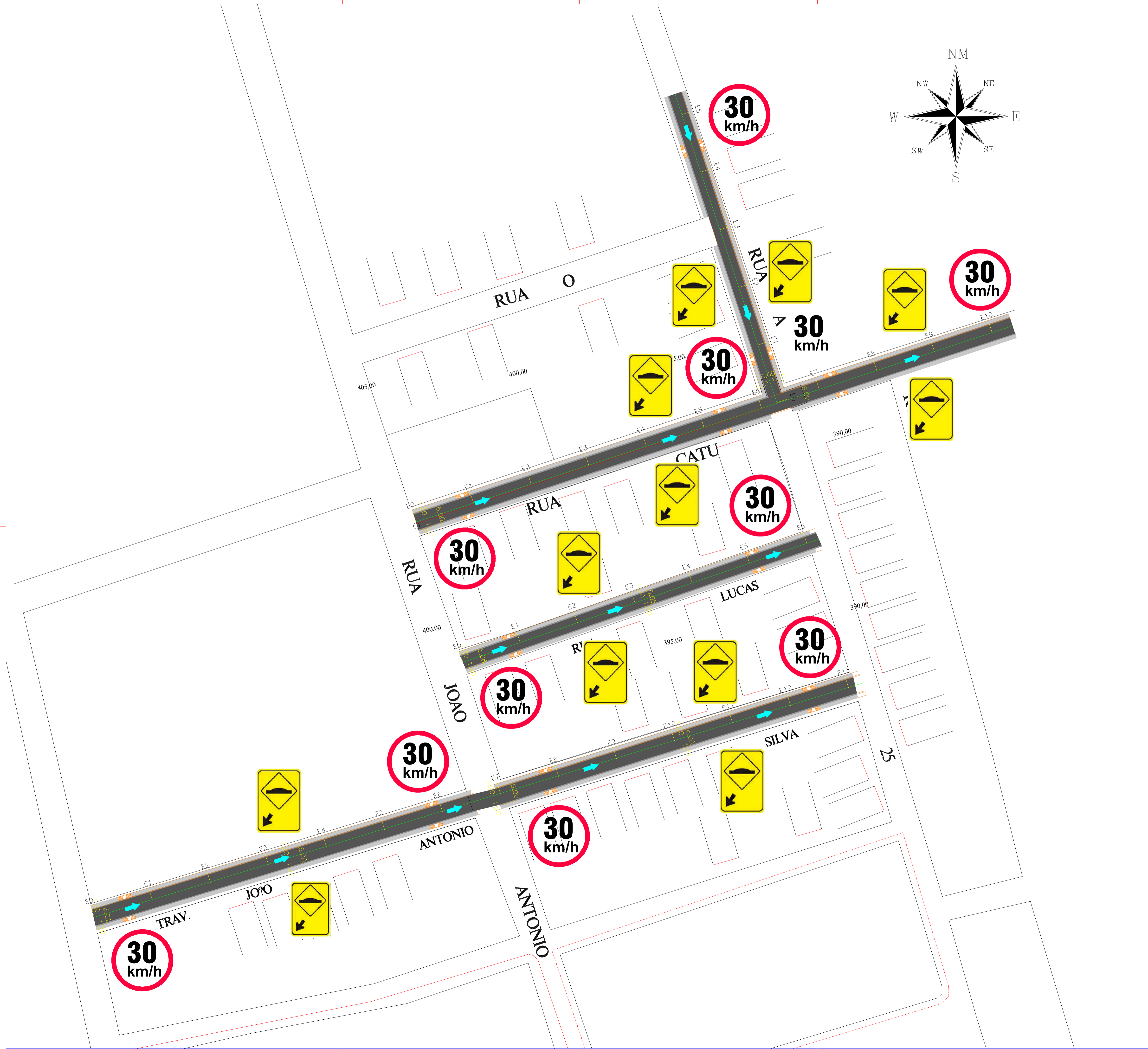

CONVENÇÕES/PARÂMETRO PARA DRENAGEM SUPERFICIAL

- INDICAÇÃO DO FLUXO DAS ÁGUAS
- SEÇÃO TRANSVERSAL DA PISTA

IT= (Inclinação transversal)= 3%

VELOCIDADES ADMISSÍVEIS DE ESCOAMENTO  
 V<sub>máx</sub> =< 4.50 m/s  
 V<sub>mín</sub> >= 0.50 m/s

TABELA PLACAS DE TRÂNSITO

PLACA SINAL	CÓDIGO	DESCRIÇÃO
	R - 19	VELOCIDADE MÁXIMA
	A18 - a	SALIÊNCIA OU LOMBADA

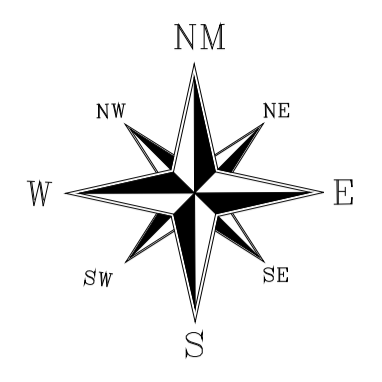

Eng. Willer Praxedes  
 CREA-BA Nº 051580666-8

		PREFEITURA MUNICIPAL DE SERRINHA	
GESTÃO	ADRIANO SILVA LIMA		
PROJETO	PAVIMENTAÇÃO ASFÁLTICA		
PRANCHA	BAIRRO SANTA DRENAGEM SUPERFICIAL E SINALIZAÇÃO VIÁRIA		
Engenheiro	WILLER PRAXEDES	CREA	051580666-8
DATA	MAIO/2023		<b>04/06</b>
ESCALA	1/800		

**Perfil Longitudinal RUA CATU**

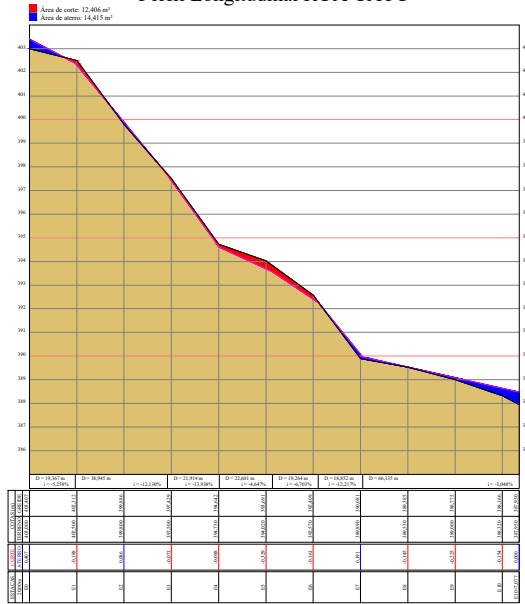

**Perfil Longitudinal RUA A**

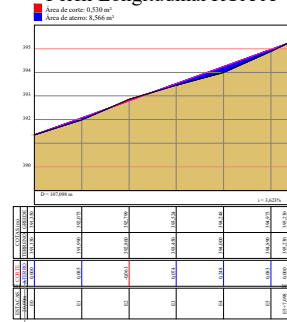

**Perfil Longitudinal TRAV. JOAO ANTONIO SILVA**

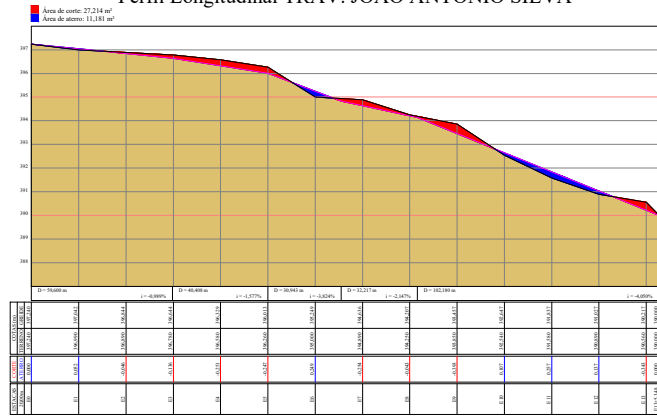

**Perfil Longitudinal RUA LUCAS**

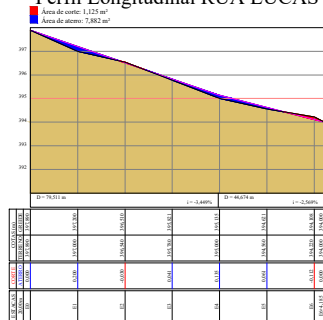

Eng. Wiler Praxedes  
CREA-BA Nº 05180666-8

<b>SERRINHA</b>		PREFEITURA MUNICIPAL DE SERRINHA	
GESTÃO		ADRIANO SILVA LIMA	
PROJETO		PAVIMENTAÇÃO ASFÁLTICA	
PARCELA		BAIRRO SANTA PERFIS LONGITUDINAIS	
Engenheiro	WILER PRAXEDES	CISA	05180666-8
Data	MAIO/2023	05/06	
Escala	SEM ESCALA		

### DIAGRAMAÇÃO DA PISTA DE ROLAMENTO

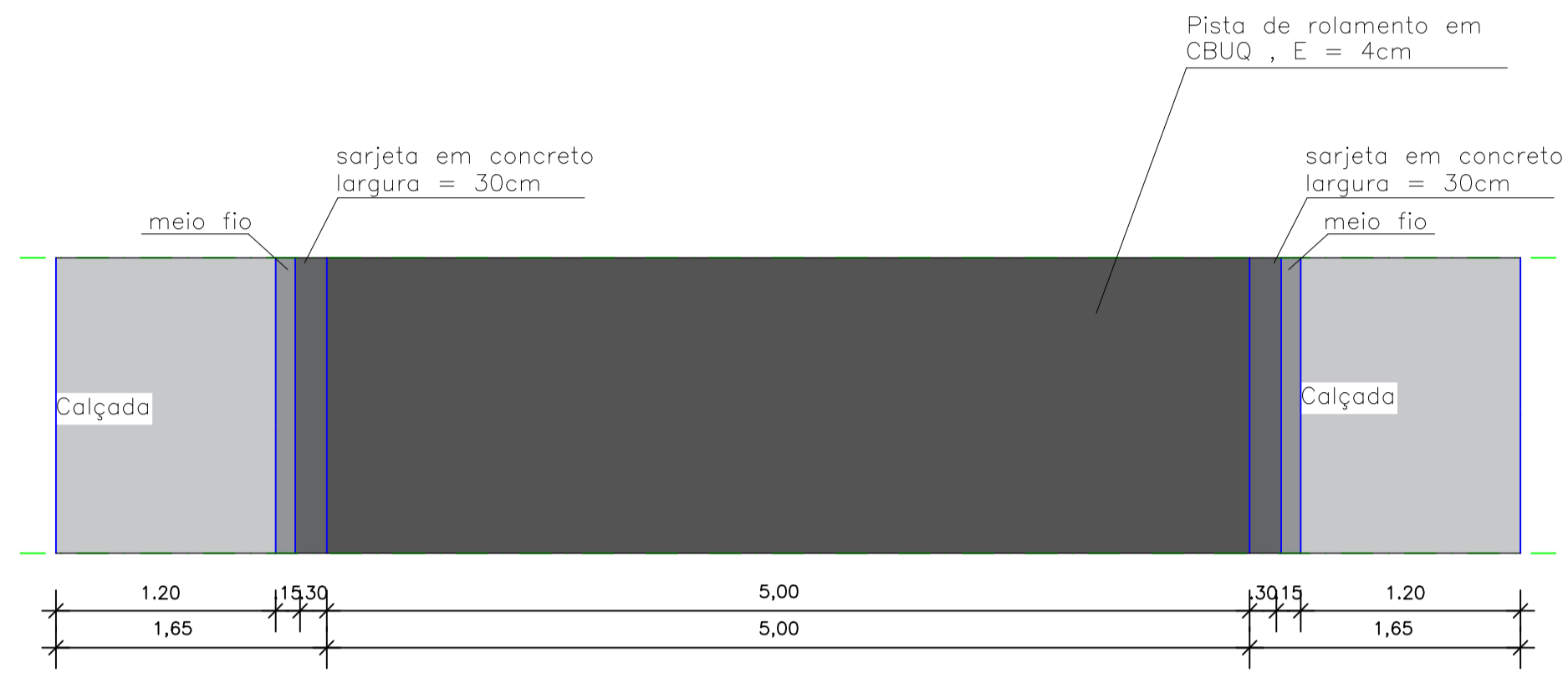

### SEÇÃO TRANSVERSAL DA PISTA DE ROLAMENTO

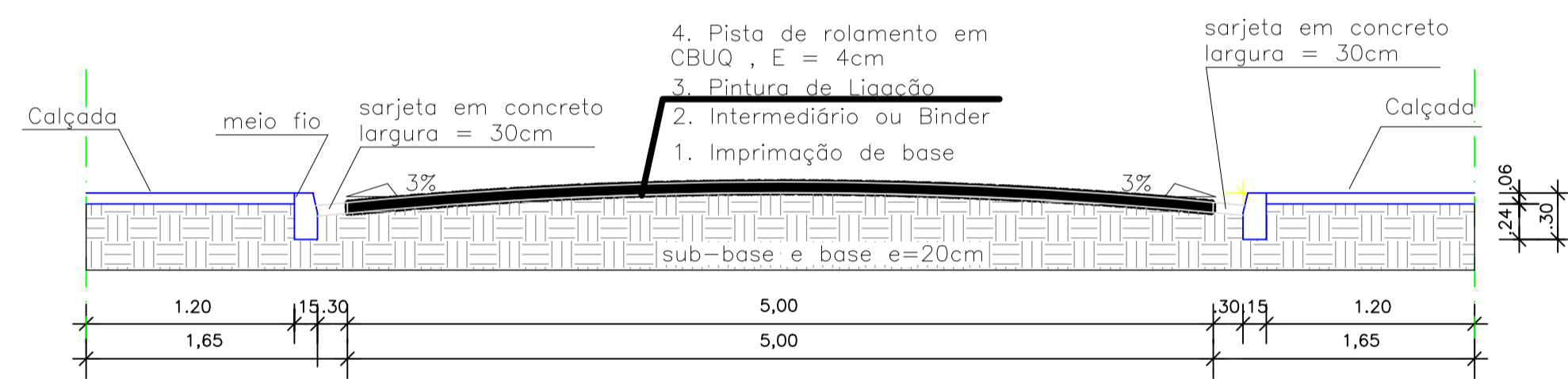

### DETALHE DA RAMPA

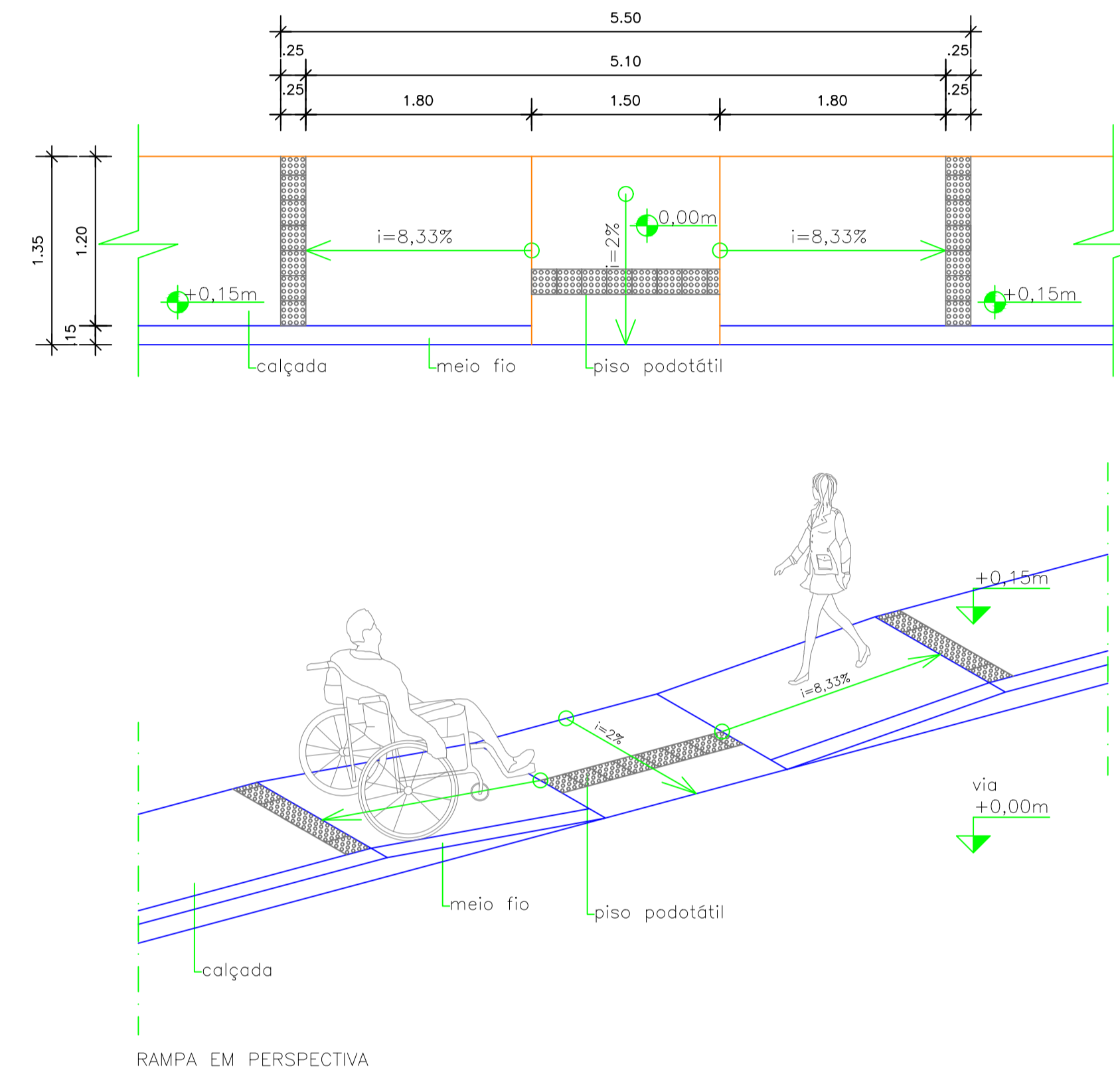

### DETALHE DO MEIO-FIO

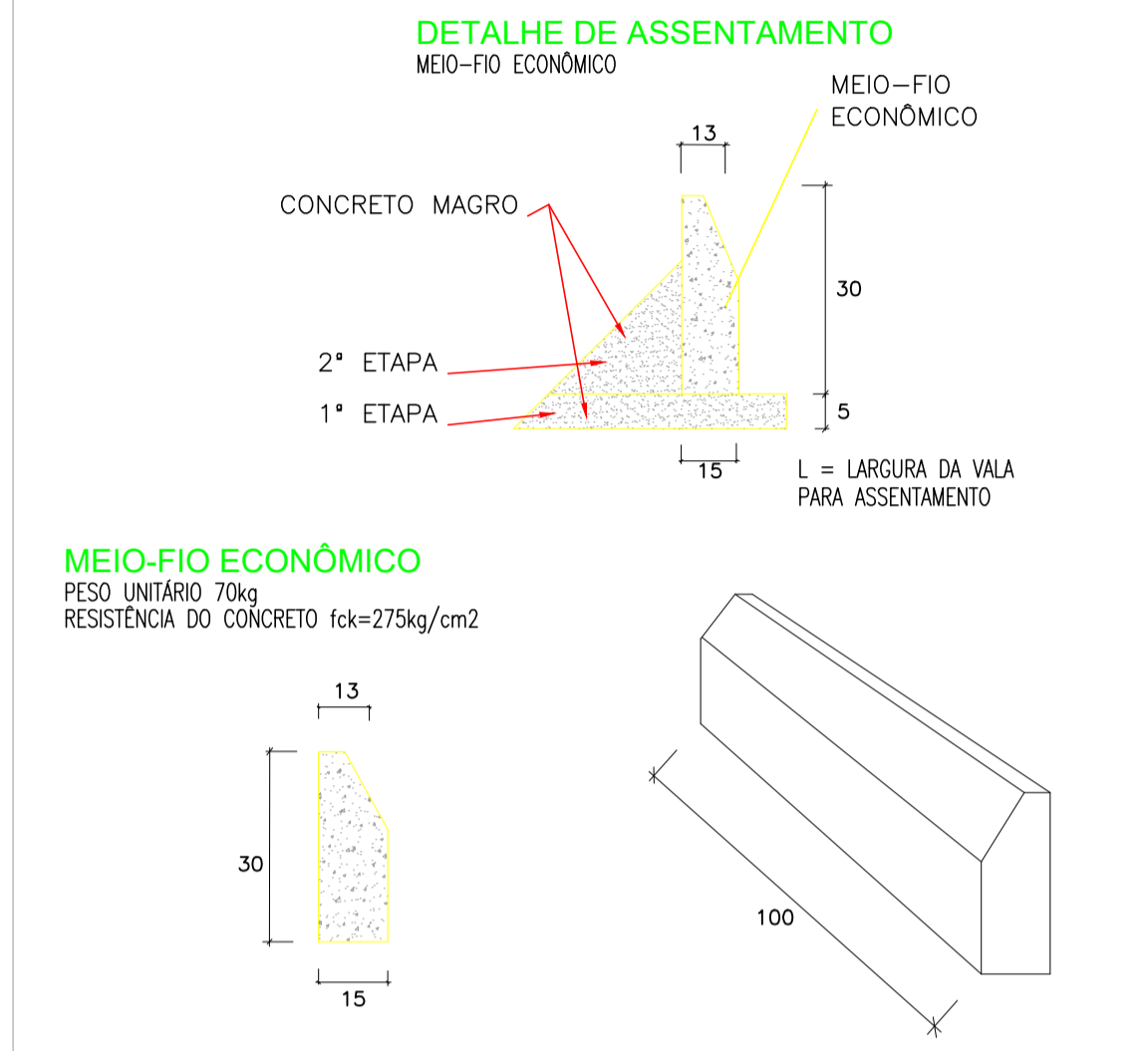

### DETALHE DA SARJETA

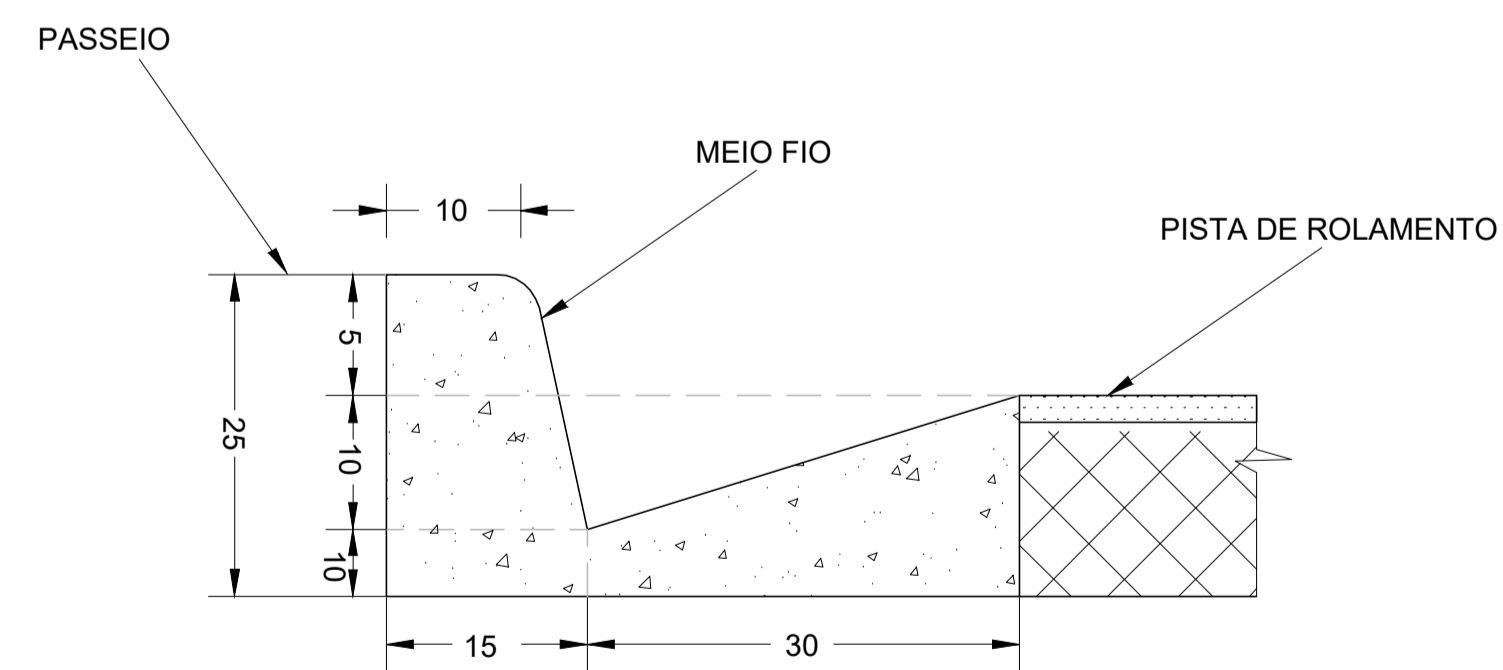

### DETALHE - IMPLANTAÇÃO DAS PLACAS DE SINALIZAÇÃO

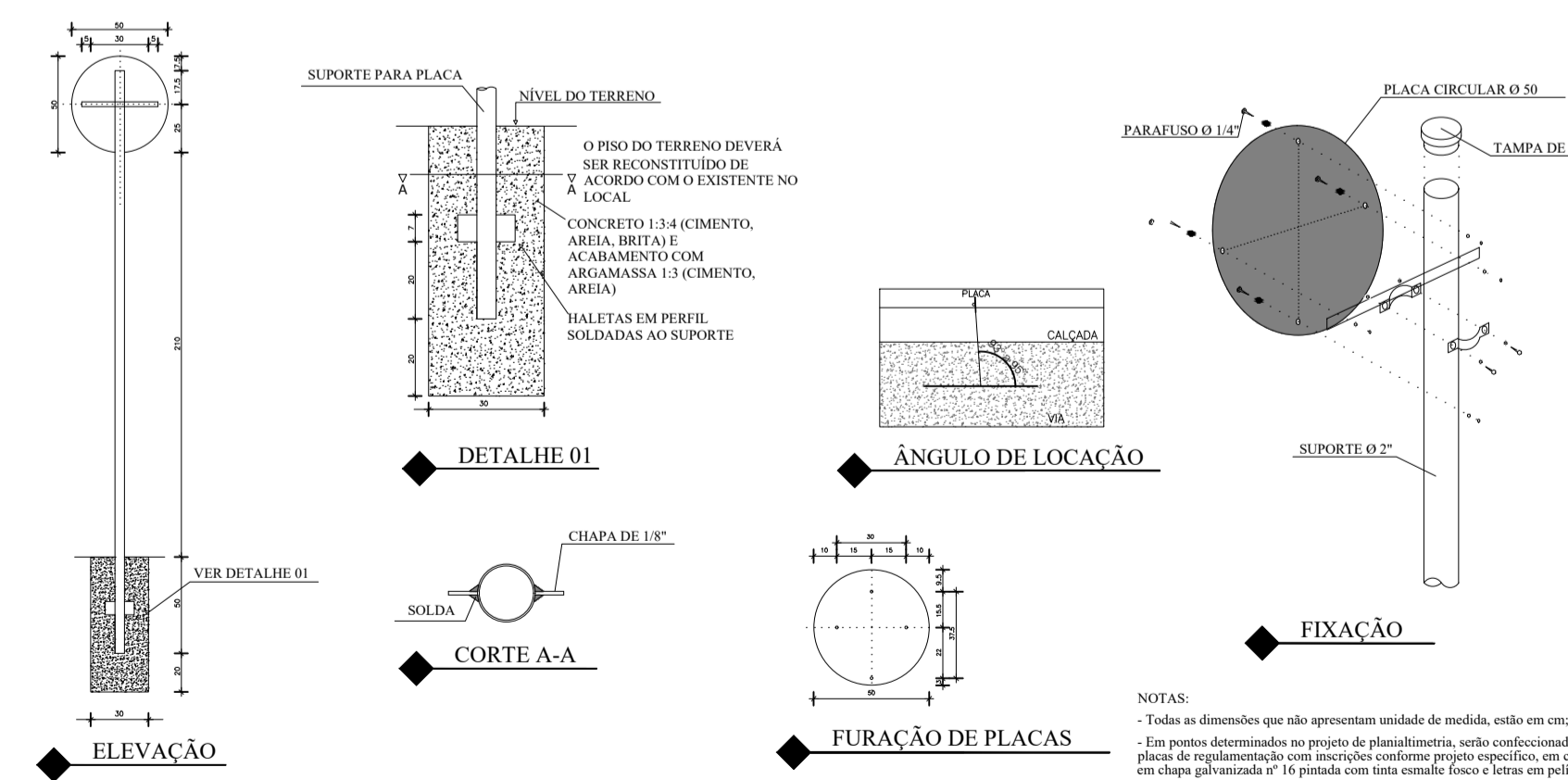

Eng. Willer Praxedes  
CREA-BA Nº 051580666-8

**SERRINHA** PREFEITURA MUNICIPAL DE SERRINHA

GESTÃO ADRIANO SILVA LIMA

PROJETO PAVIMENTAÇÃO ASFÁLTICA

BRANCHA BAIRRO SANTA  
DETALHES CONSTRUTIVOS

Engenheiro WILLER PRAXEDES  
DATA MAIO/2023  
ESCALA SEM ESCALA

CREA 051580666-8

FOLHA

06/06



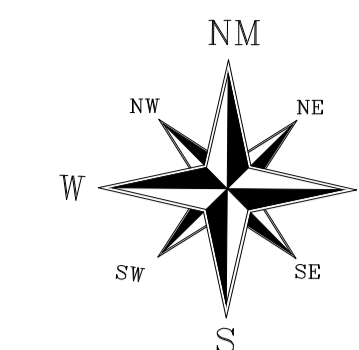

Image © 2022 Maxar Technologies

Google Earth

24 L 498474.37 m E 8711918.70 m S elev 362 m altitude do ponto de visão 920 m

### LEGENDA:

RUA A SER PAVIMENTADA

#### QUADRO DE COORDENADAS

##### BAIRRO DOS TREZE

RUA	ZONA	LONGITUDE (UTM)	LATITUDE (UTM)
RUA DOS TREZE	24L	498681.22 m E	8711659.74 m S
RUA NOSSA SENHORA DA ANUNCIACÃO	24L	498621.89 m E	8711702.55 m S
RUA PADRE LUIZ ADEMIR	24L	498601.54 m E	8711716.32 m S
RUA CONTINENTAL	24L	498543.95 m E	8711748.39 m S

*Willer Praxedes*  
**Eng. Willer Praxedes**  
 CREA-BA Nº 051580666-8

**SERRINHA** PREFEITURA MUNICIPAL DE SERRINHA

GESTÃO ADRIANO SILVA LIMA

PROJETO PAVIMENTAÇÃO ASFÁLTICA

PRANCHA BAIRRO TREZE  
 PLANTA DE LOCALIZAÇÃO

Engenheiro	WILLER PRAXEDES	CREA	051580666-8	FOLHA	<b>01/06</b>
DATA	MAIO/2022				
ESCALA	SEM ESCALA				

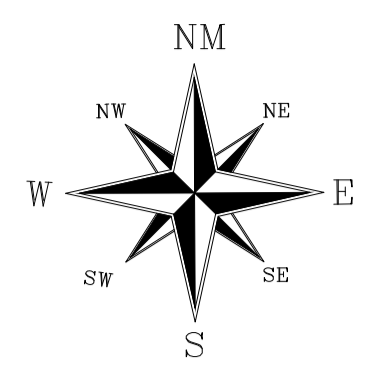
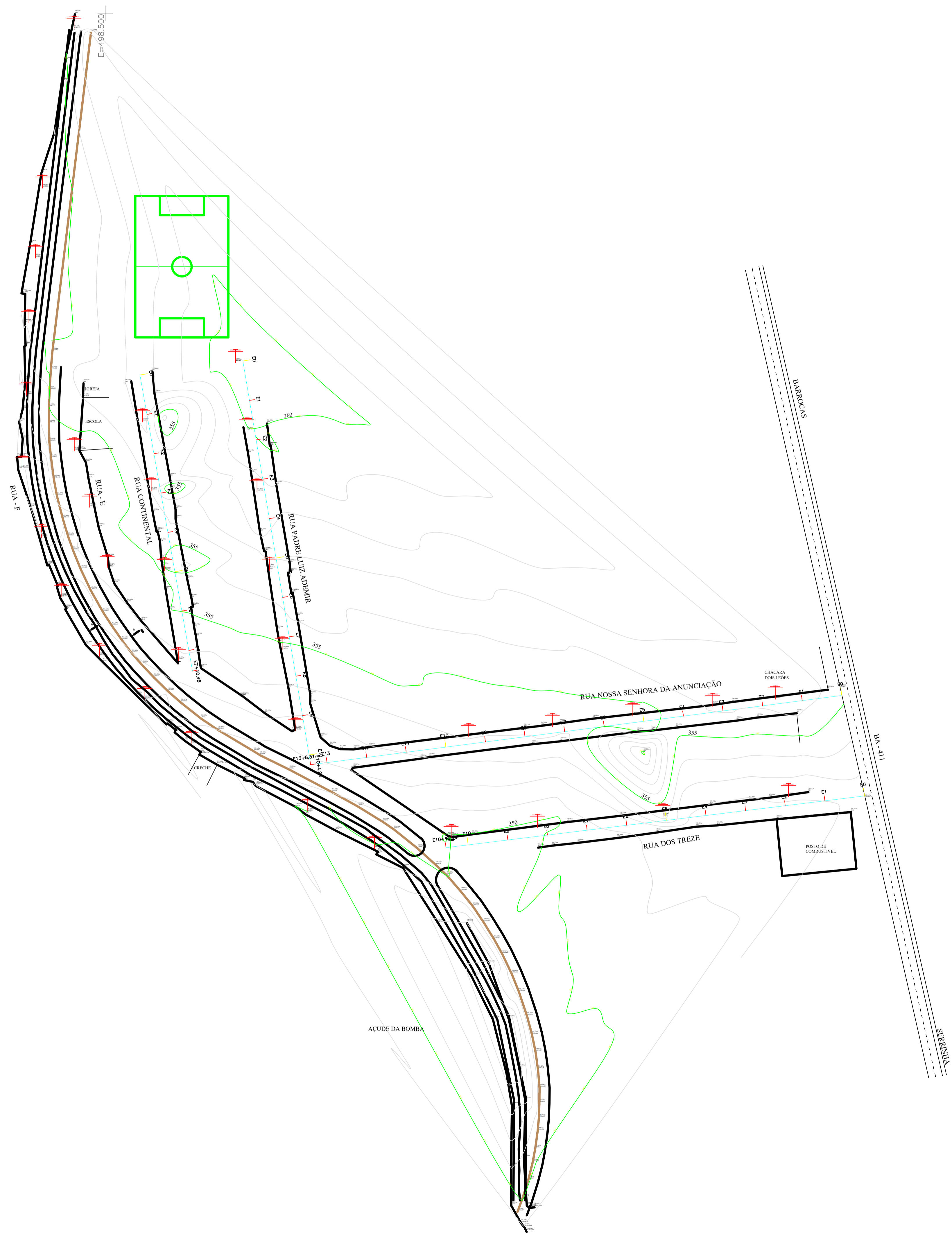

**LEGENDA**

- ESTAQUEAMENTO / EIXO DE RUA
- CURVA DE NÍVEL

*Willer Praxedes*  
**Eng. Willer Praxedes**  
 CREA-BA Nº 051580666-8

		PREFEITURA MUNICIPAL DE SERRINHA	
GESTÃO	ADRIANO SILVA LIMA		
PROJETO	PAVIMENTAÇÃO ASFÁLTICA		
PRANCHA	BAIRRO TREZE LEVANTAMENTO PLANIALTIMÉTRICO		
Engenheiro	WILLER PRAXEDES	CREA	051580666-8
DATA	MAIO/2022		
ESCALA	1/1100		
			<b>02/06</b>

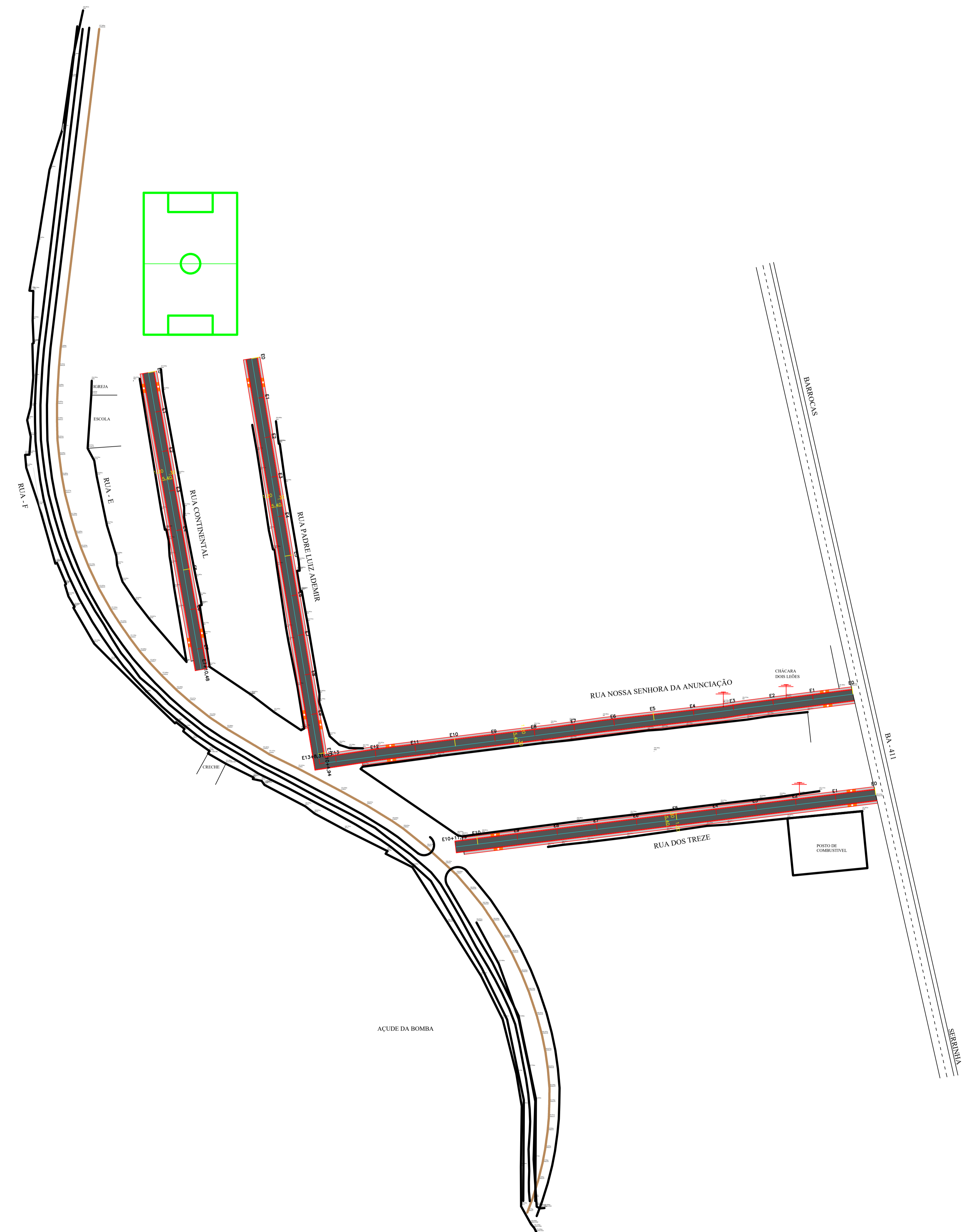
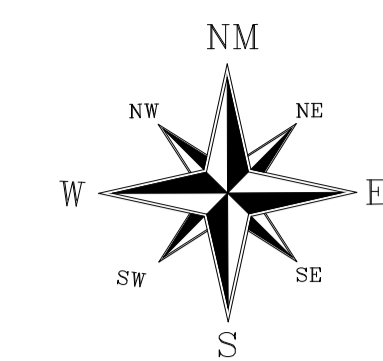

**LEGENDA**

- RUA
- PASSEIO
- RAMPA

**META PAVIMENTAÇÃO ASFÁLTICA**

PREFEITURA MUNICIPAL DE SERRINHA							
TREZE							
RUA	COMPRIMENTO (m)	LARGURA (m)	LARGURA DE PAVIMENTAÇÃO: DESDOBRADA SARETETA DE CONCRETO (L+2,00) (m)	ÁREA TOTAL (m²)	ÁREA PAVIMENTAÇÃO ASFÁLTICA - ÁREA TOTAL SARETETA CONCRETO (m²)	QUANTIDADE DE INTERVENÇÕES (L+2,00) (nº)	PASSEIO A ADIAR - ÁREA (m²)
RUA A	211,39	8,00	8,00	1.691,12	1.691,12	211,39	21,42
RUA B	288,31	8,00	8,00	2.306,48	2.306,48	288,31	21,42
RUA C	250,34	8,00	8,00	2.002,72	2.002,72	250,34	21,42
RUA D	193,47	8,00	8,00	1.547,76	1.547,76	193,47	21,42
<b>TOTAL</b>	<b>834,51</b>			<b>6.548,12</b>	<b>6.548,12</b>	<b>834,51</b>	<b>85,68</b>

PLACAS DE SINALIZAÇÃO			QUANTIDADE DE PLACAS DE SINALIZAÇÃO (L+2,00) (nº)		
RUA	IDENTIFICAÇÃO DE SINALIZAÇÃO	QUANTIDADE	RUA	QUANTIDADE	QUANTIDADE
RUA A	VERTICAL	2,00	RUA A	2,00	2,00
RUA B	VERTICAL	2,00	RUA B	2,00	2,00
RUA C	VERTICAL	2,00	RUA C	2,00	2,00
RUA D	VERTICAL	2,00	RUA D	2,00	2,00
<b>TOTAL</b>	<b>8,00</b>	<b>8,00</b>	<b>TOTAL</b>	<b>8,00</b>	<b>8,00</b>

Eng. Willer Praxedes  
CREA-BA Nº 051580666-8

		PREFEITURA MUNICIPAL DE SERRINHA	
GESTÃO	ADRIANO SILVA LIMA		
PROJETO	PAVIMENTAÇÃO ASFÁLTICA		
PRANCHIA	BAIRRO TREZE PROJETO GEOMÉTRICO		
Engenheiro	WILLER PRAXEDES	CREA	051580666-8
DATA	MAIO/2022		03/06
ESCALA	1/1100		

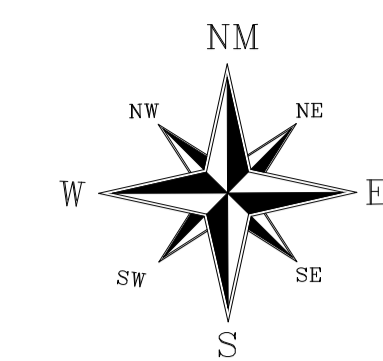
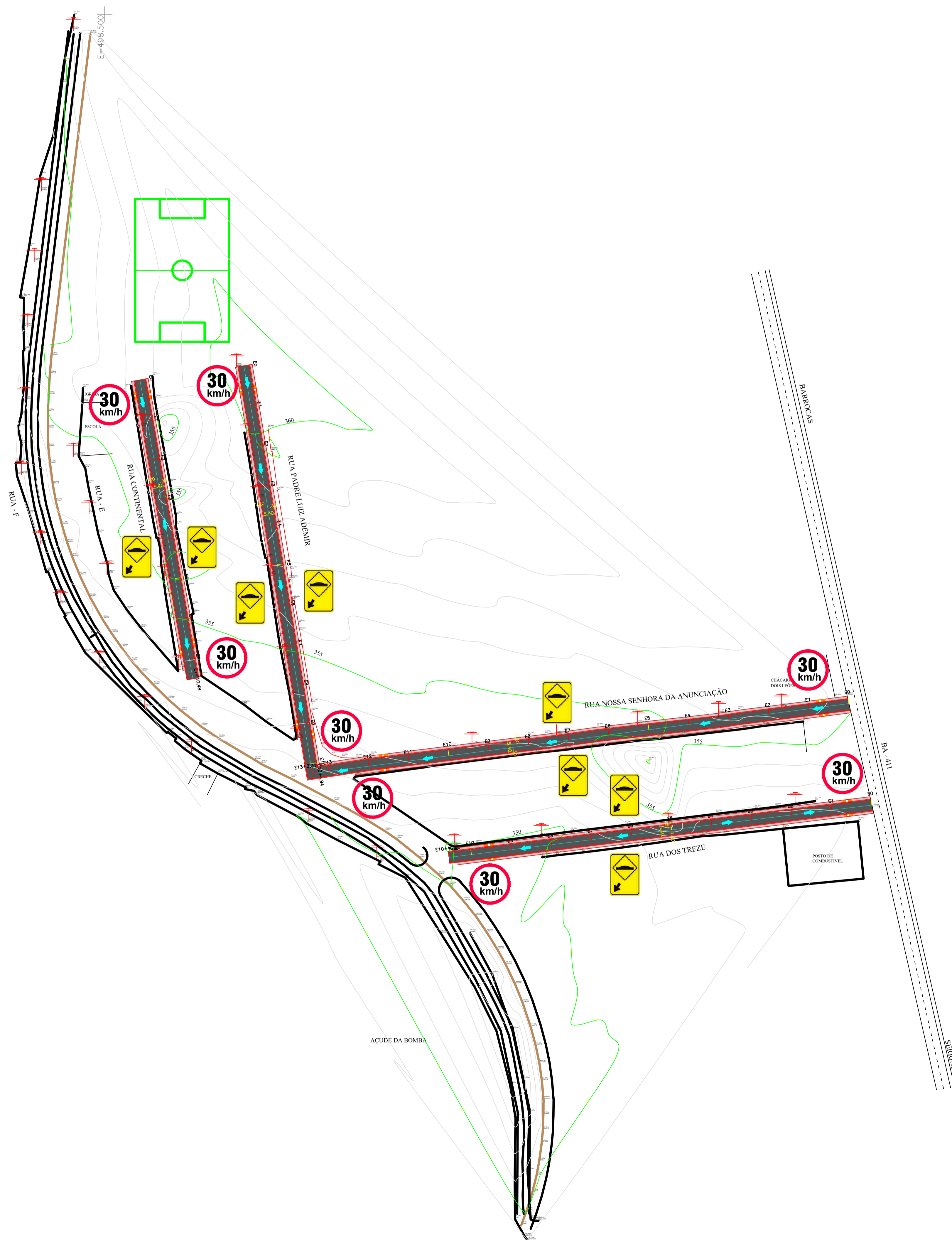

CONVENÇÕES/PARÂMETRO PARA DRENAGEM SUPERFICIAL

- INDICAÇÃO DO FLUXO DAS ÁGUAS
- SEÇÃO TRANSVERSAL DA PISTA

IT= (Inclinação transversal)= 3%

VELOCIDADES ADMISSÍVEIS DE ESCOAMENTO  
 V<sub>máx</sub> =< 4.50 m/s  
 V<sub>mín</sub> >= 0.50 m/s

TABELA PLACAS DE TRÂNSITO

PLACA SINAL	CÓDIGO	DESCRIÇÃO
	R - 19	VELOCIDADE MÁXIMA
	A18 - a	SALIÊNCIA OU LOMBADA

*Willer Praxedes*  
 Eng. Willer Praxedes  
 CREA-BA Nº 051580666-8

		PREFEITURA MUNICIPAL DE SERRINHA	
GESTÃO	ADRIANO SILVA LIMA		
PROJETO	PAVIMENTAÇÃO ASFÁLTICA		
PRANCHA	BAIRRO TREZE DRENAGEM SUPERFICIAL E SINALIZAÇÃO VIÁRIA		
Engenheiro	WILLER PRAXEDES	CREA	051580666-8
DATA	MAIO/2022		
ESCALA	1/1100		
			<b>04/06</b>

### Perfil Longitudinal RUA DOS TREZE

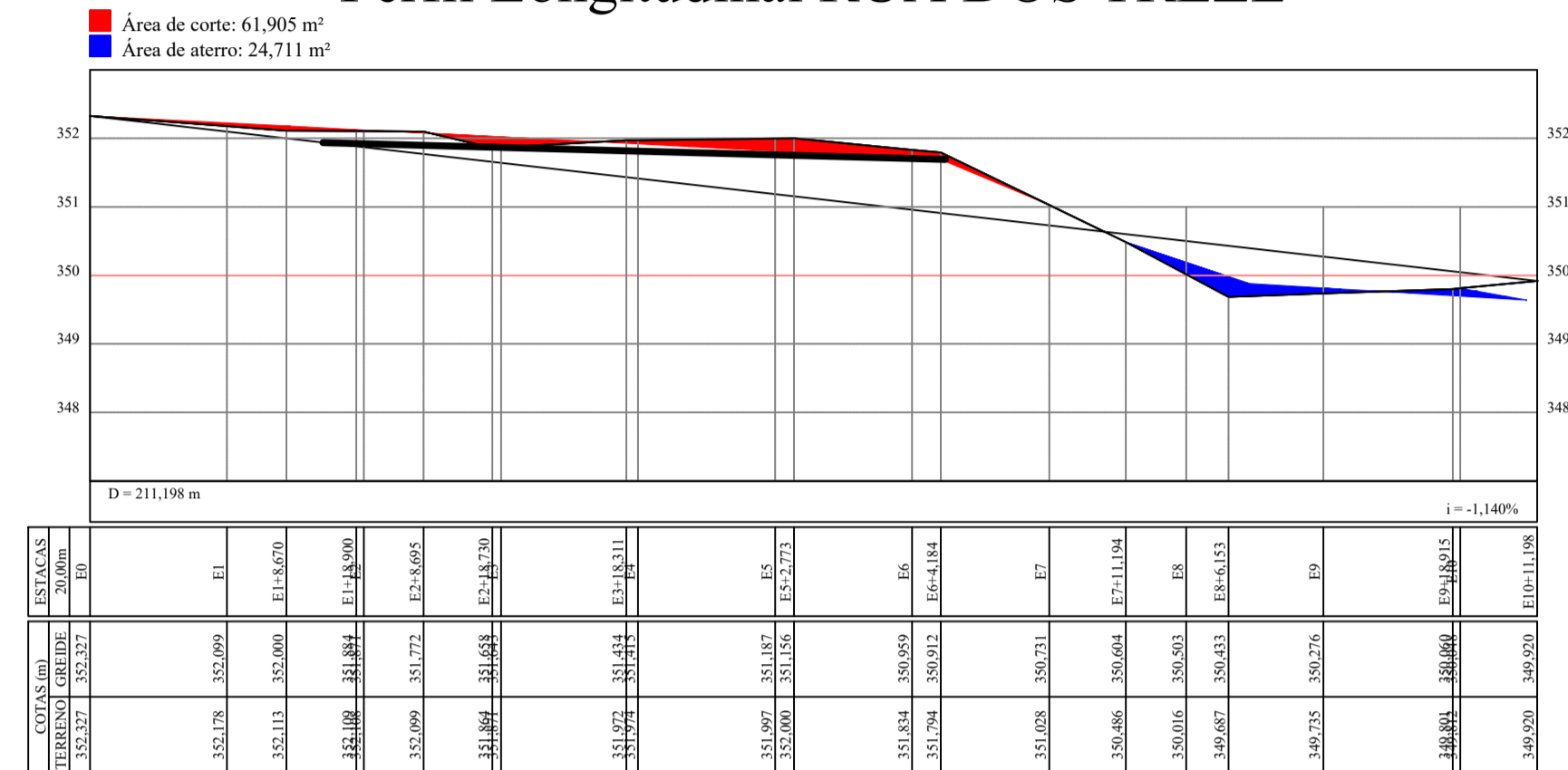

### Perfil Longitudinal RUA NOSSA SENHORA DA ANUNCIÇÃO

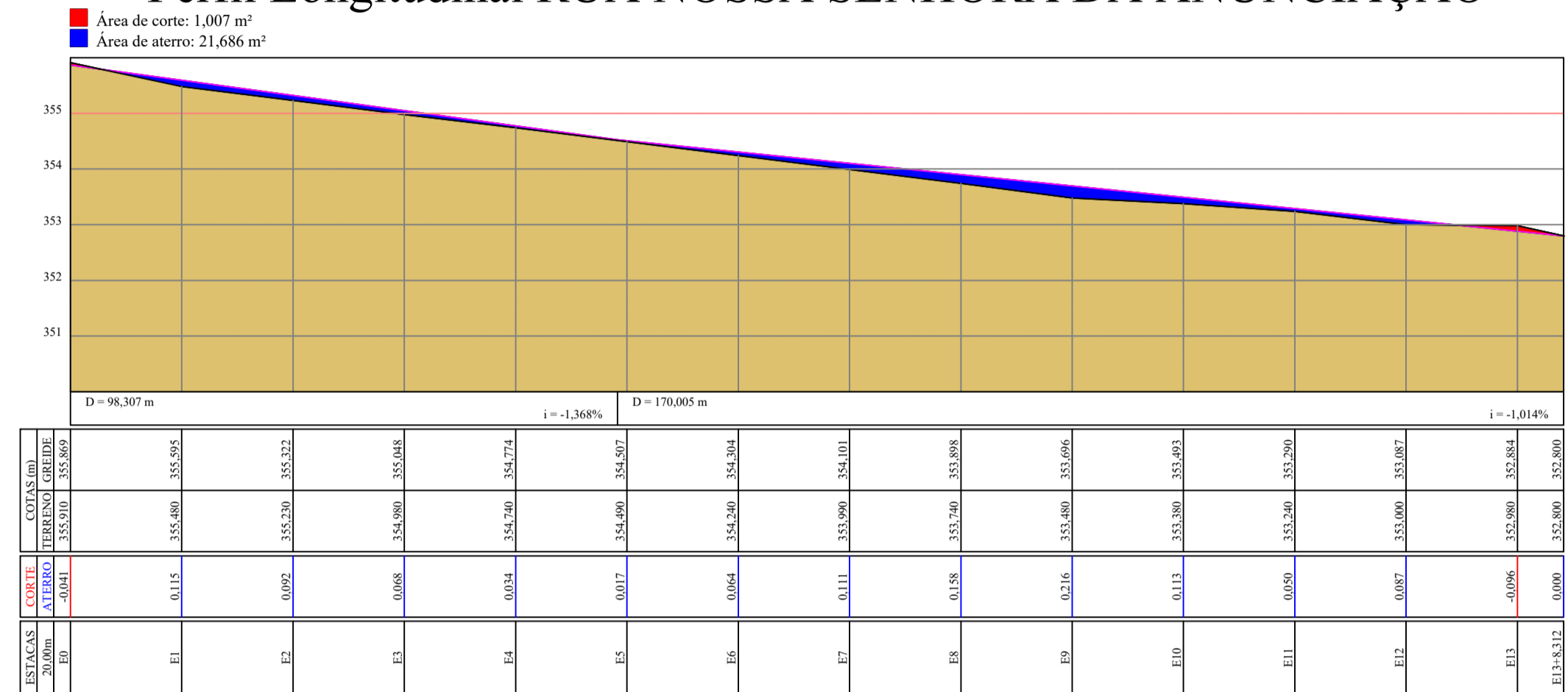

### Perfil Longitudinal RUA PADRE LUIZ ADEMIR

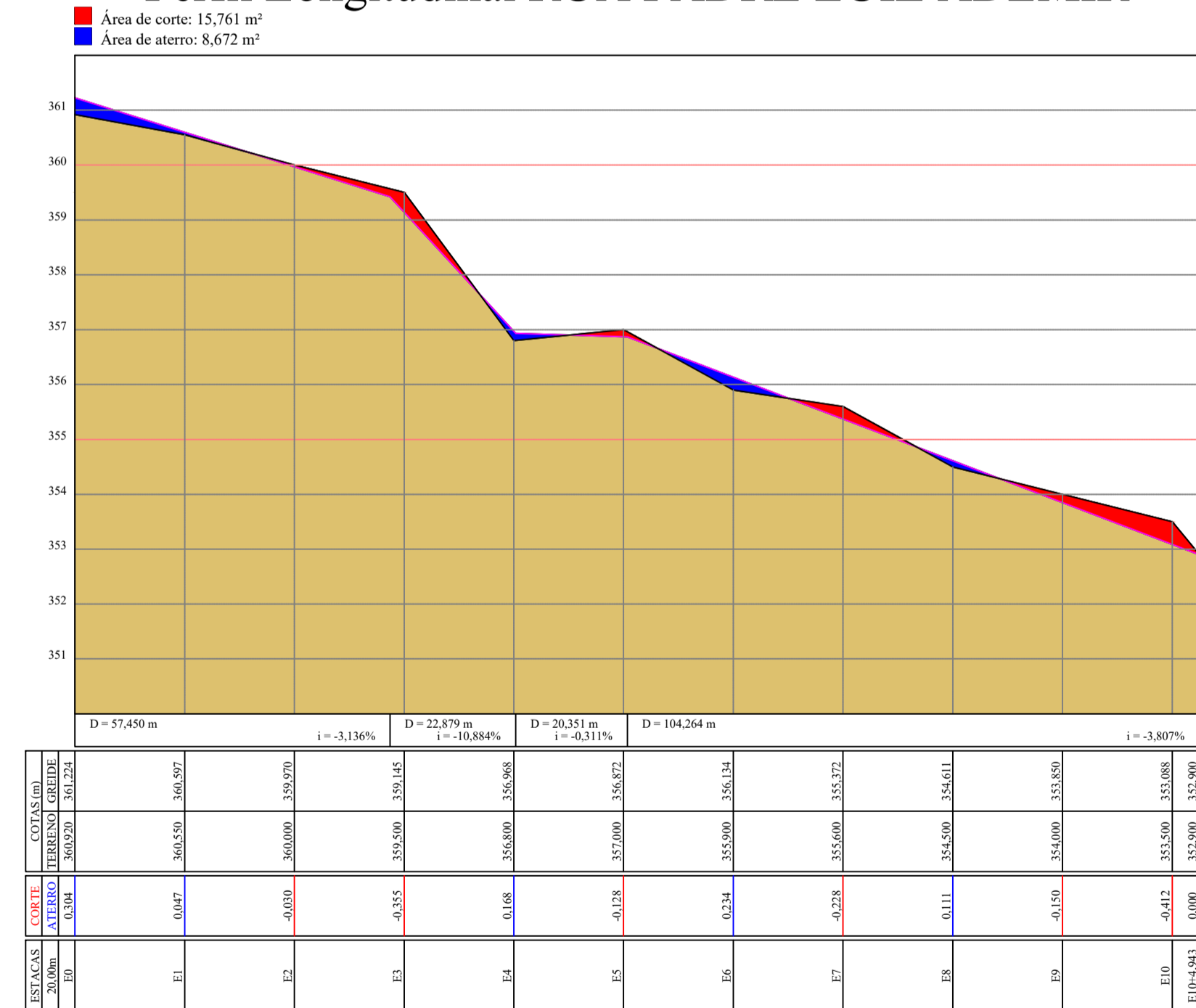

### Perfil Longitudinal RUA CONTINENTAL

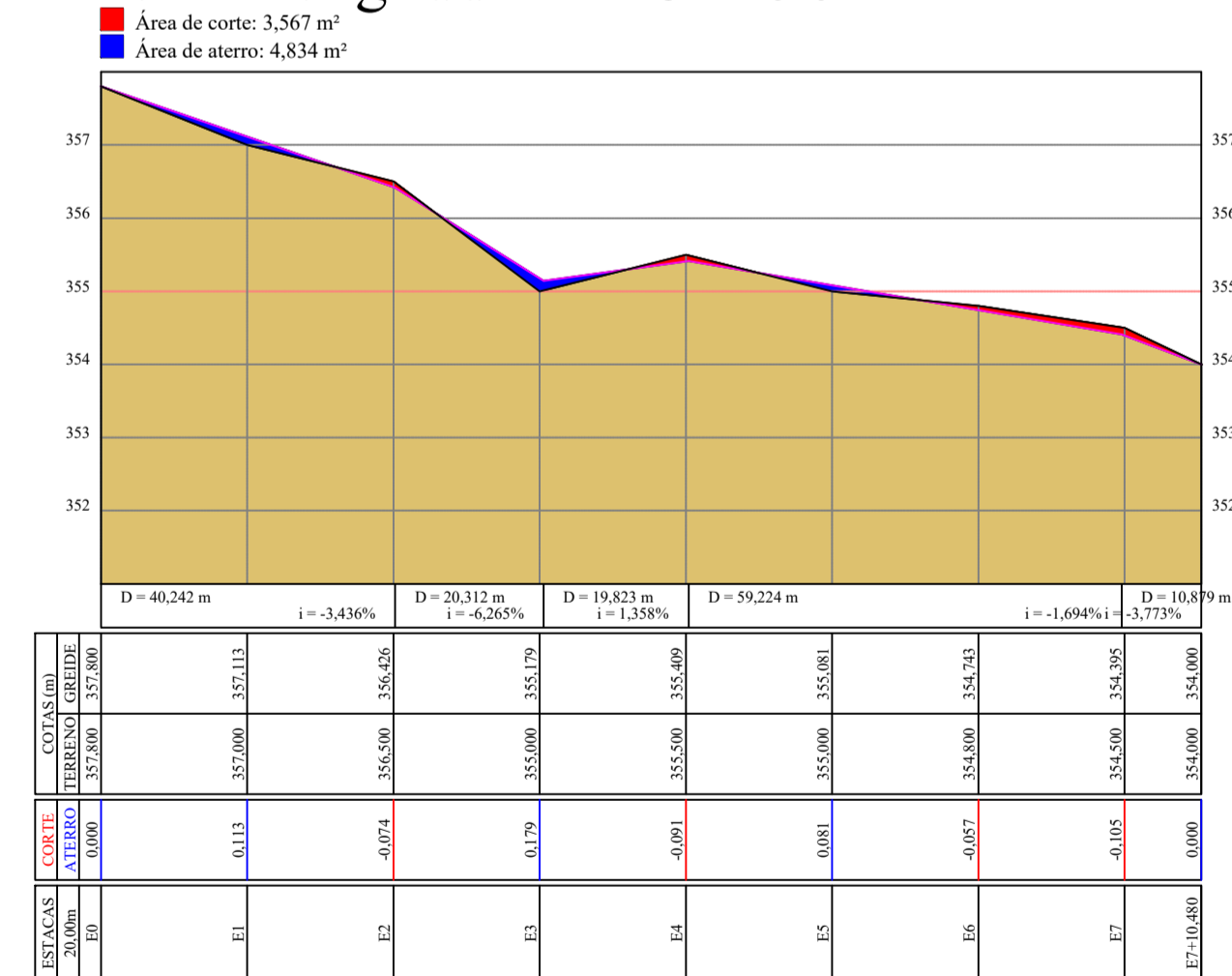

**Eng. Willer Praxedes**  
 CREA-BA Nº 051580666-8

PREFEITURA MUNICIPAL DE SERRINHA					
GESTÃO	ADRIANO SILVA LIMA				
PROJETO	PAVIMENTAÇÃO ASFÁLTICA				
PRANCHIA	BAIRRO TREZE PERFIS LONGITUDINAIS				
Engenheiro	WILLER PRAEDES	CREA	051580666-8	FOLHA	05/06
DATA	MAIO/2022				
ESCALA	SEM ESCALA				

DIAGRAMAÇÃO DA PISTA DE ROLAMENTO

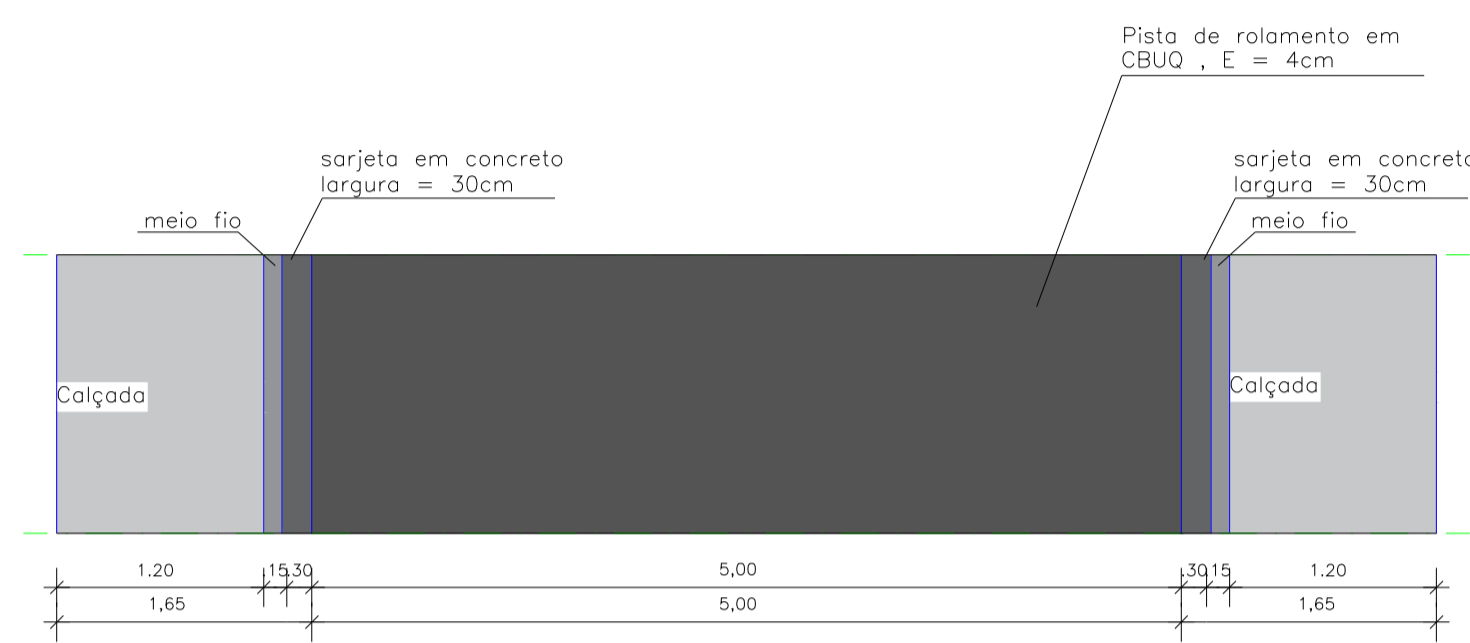

SEÇÃO TRANSVERSAL DA PISTA DE ROLAMENTO

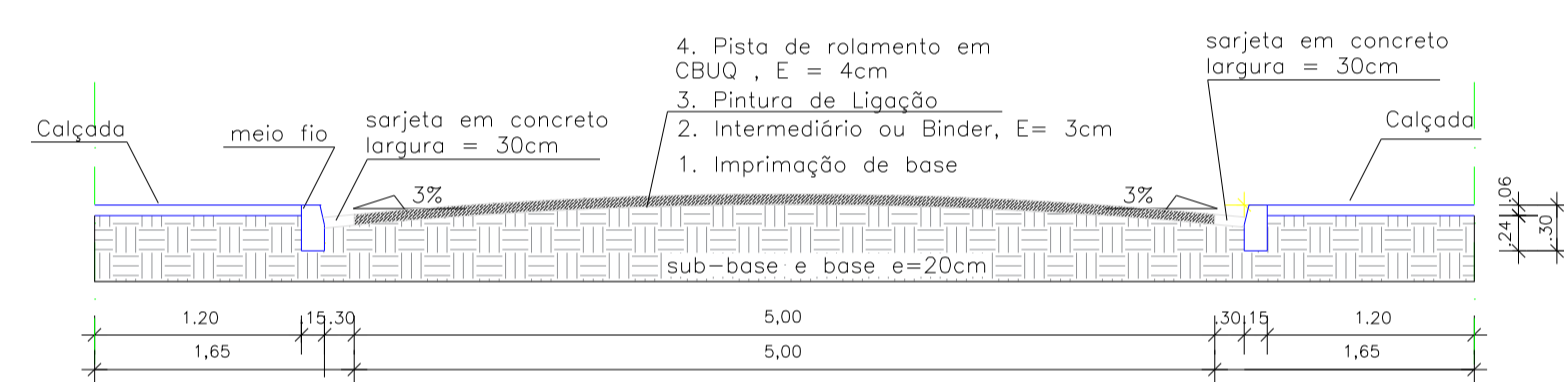

DETALHE DA RAMPA

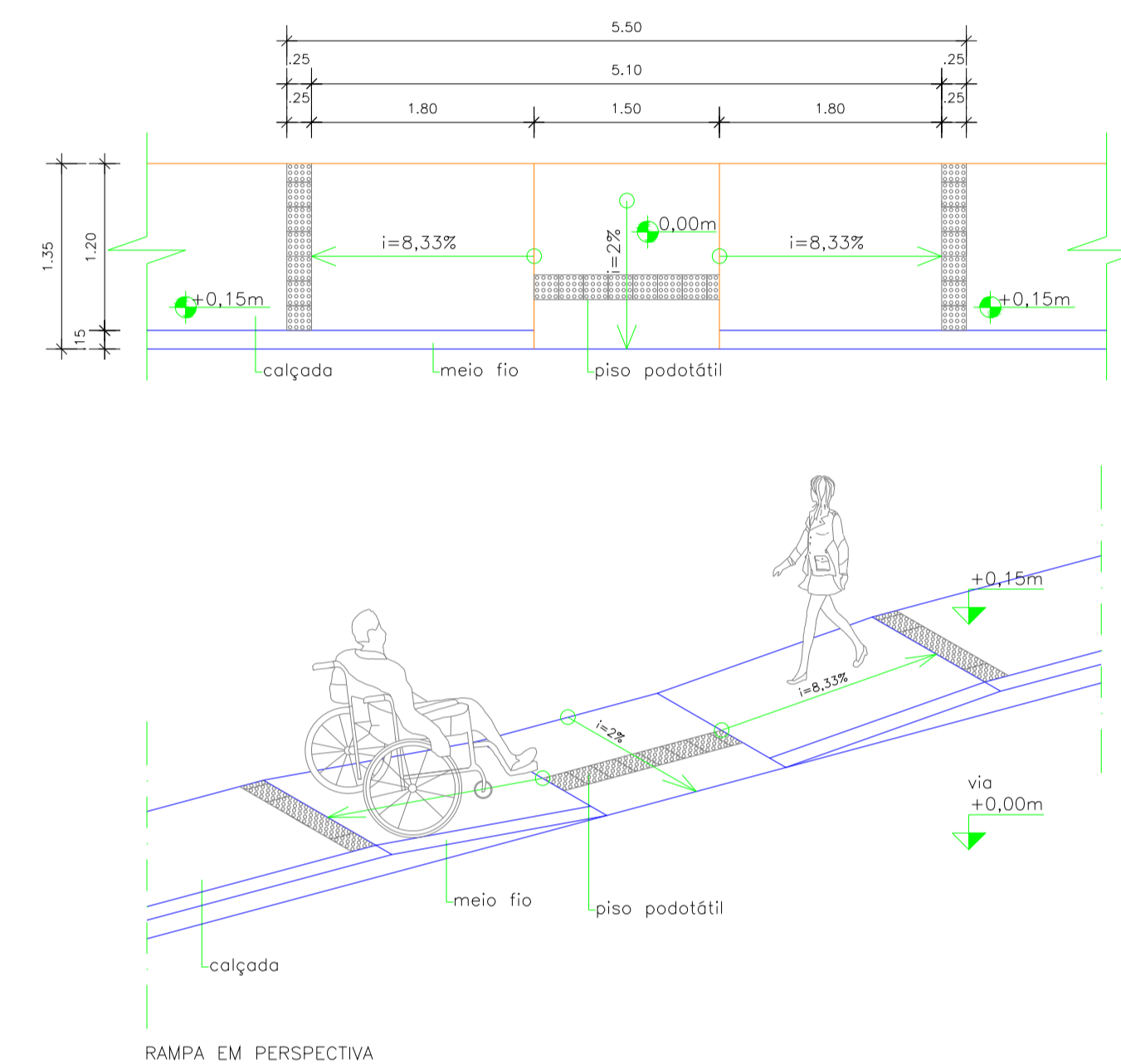

RAMPA EM PERSPECTIVA

DETALHE DA SARJETA

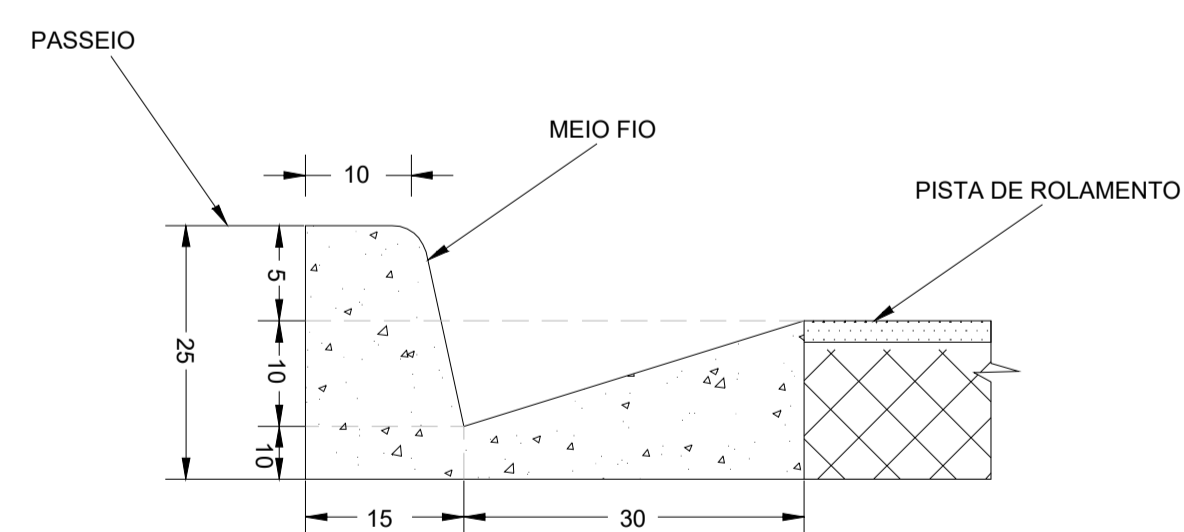

DETALHE - IMPLANTAÇÃO DAS PLACAS DE SINALIZAÇÃO

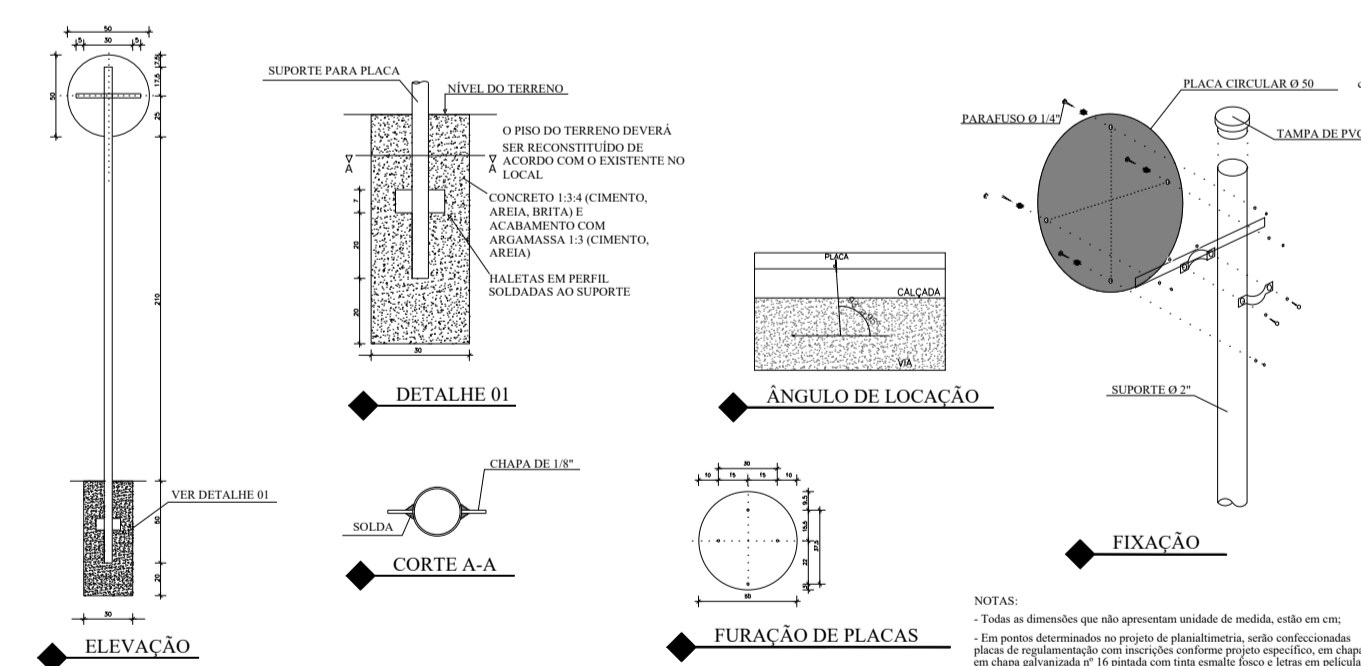

DETALHE DO MEIO-FIO

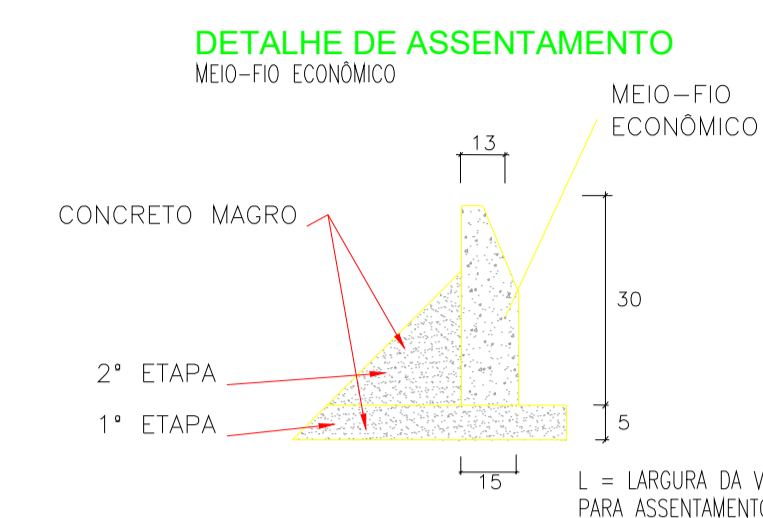

MEIO-FIO ECONÔMICO  
PESO UNITÁRIO 70kg  
RESISTÊNCIA DO CONCRETO fck=275kg/cm2

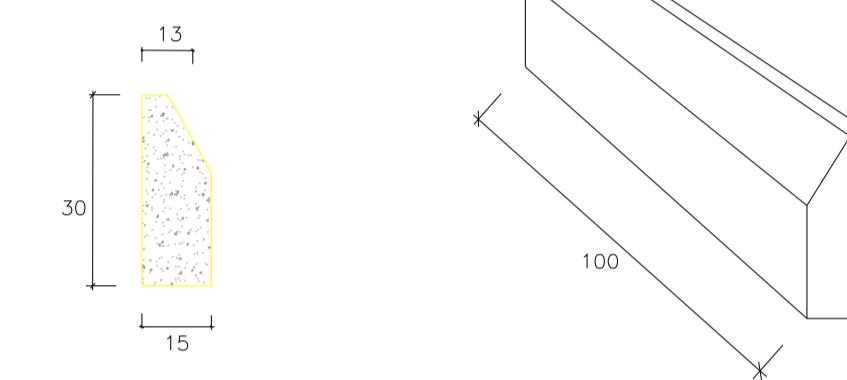

PREFEITURA MUNICIPAL DE SERRINHA

GESTÃO ADRIANO SILVA LIMA

PROJETO PAVIMENTAÇÃO ASFÁLTICA

PRANCHIA BAIRRO TREZE  
DETALHES CONSTRUTIVOS

Engenheiro WILLER PRAXEDES  
DATA MAIO/2022  
ESCALA SEM ESCALA

CREA 051580668-8

FOLHA

06/06

CONCORRÊNCIA PRESENCIAL Nº 003/2024  
Processo Administrativo nº 5995/2023

ANEXO II

PLACA INDICATIVA DA OBRA

- a)** A empresa contratada deverá providenciar, antes do início de cada obra, a colocação de placa(s) indicativa(s), nas dimensões e quantidades abaixo discriminadas, conforme modelo a ser apresentado pela Secretaria Municipal de Infraestrutura, e sem ônus algum para esta Secretaria.
- 01 (uma) placa, conforme dimensões e exigências da Prefeitura Municipal de Serrinha, sendo que o texto será definido pela fiscalização da Secretaria Municipal de Infraestrutura, quando da emissão da Ordem de Serviço.
- b)** A empresa contratada deverá providenciar, ainda, durante a execução das obras, a colocação nos locais de trabalho de: placa (s) de sinalização, nas dimensões e quantidades a serem determinadas pelo Contratante, conforme modelo a ser apresentado: fitas e outros sinalizadores pertinentes.
- c)** Caso a fiscalização venha a constatar o não cumprimento destes itens, a Secretaria Municipal de Infraestrutura, se reserva o direito de aplicar as multas cabíveis em lei.

CONCORRÊNCIA PRESENCIAL Nº 003/2024  
Processo Administrativo nº 5995/2023

ANEXO III

CARTA CREDENCIAL

Ao agente de contratações da Prefeitura do Município de Serrinha.

Prezados Senhores,

O abaixo assinado, (inserir o nome completo), CPF nº (inserir o número do CPF), RG Nº (inserir o número e órgão emissor), na qualidade de responsável legal pela proponente (inserir nome da proponente), vem, pela presente, informar a V. S<sup>as</sup>. que o senhor (inserir o nome completo), CPF nº (inserir o número do CPF), RG Nº (inserir o número e órgão emissor), é a pessoa designada pela proponente para acompanhar a sessão de abertura e recebimento da documentação de habilitação e propostas de preços, para assinar as atas e demais documentos, com poderes para renunciar prazos recursais a que se referir a licitação em epígrafe.

LOCAL, DIA de MÊS de 2024.

.....  
Assinatura do representante legal da licitante

.....  
Nome do representante legal da licitante  
(Conter firma reconhecida)

**OBSERVAÇÃO:** A carta de credenciamento deverá ser apresentada no início da sessão, ao agente de contratações e sua equipe, fora dos envelopes de habilitação e proposta, em conformidade com os preceitos do edital.



CONCORRÊNCIA PRESENCIAL Nº 003/2024  
Processo Administrativo nº 5995/2023

ANEXO IV

DECLARAÇÃO DE RESPONSABILIDADE

Ao agente de contratações da Prefeitura do Município de Serrinha.

Declaramos para os devidos fins e direito, na qualidade de proponente do procedimento de licitação, sob a modalidade **CONCORRÊNCIA PRESENCIAL Nº 003/2024**, instaurado pela Prefeitura do Município de Serrinha, que:

- a) Assumimos inteira responsabilidade pela autenticidade de todos os documentos apresentados, sujeitando-nos a eventuais averiguações que se façam necessárias;
- b) Comprometemo-nos a manter, durante todo o período de contratação, em compatibilidade com as obrigações assumidas, todas as condições de habilitação e qualificação exigidas na licitação;
- c) Comprometemo-nos a repassar na proporção correspondente, eventuais reduções de preços decorrentes de mudanças de alíquotas de impostos incidentes sobre a execução do objeto, em função de alterações de legislação pertinente, publicadas durante a vigência do contrato;
- d) Temos conhecimento e submetemo-nos ao disposto na Lei nº. 8.078 – Código de Defesa do Consumidor, bem como ao edital e anexos, realizado pela Prefeitura de Serrinha.

Por ser expressão de verdade, firmamos o presente.

LOCAL, DIA de MÊS de 2024.

.....  
Assinatura do representante legal da licitante

.....  
Nome do representante legal da licitante

CONCORRÊNCIA PRESENCIAL Nº 003/2024  
Processo Administrativo nº 5995/2023

ANEXO V

TERMO DE RENÚNCIA

Ao agente de contratações da Prefeitura do Município de Serrinha.

A proponente \_\_\_\_\_, participante da licitação modalidade CONCORRÊNCIA PRESENCIAL Nº 003/2024, por seu representante, declara, na forma e sob as penas imposta pela Lei n.º 14.133/21, que a empresa que representa não pretende recorrer da decisão do agente de contratações, que julgou a habilitação, renunciando, expressamente, ao direito de recurso da fase de habilitação e ao respectivo prazo, concordando com o julgamento do agente e sua equipe.

LOCAL, DIA de MÊS de 2024.

.....  
Assinatura do representante legal da licitante

.....  
Nome do representante legal da licitante

CONCORRÊNCIA PRESENCIAL Nº 003/2024  
Processo Administrativo nº 5995/2023

ANEXO VI

**DECLARAÇÃO DE ENQUADRAMENTO NA CONDIÇÃO DE MICRO EMPRESA OU EMPRESA DE PEQUENO PORTE (MODELO DE DECLARAÇÃO)**

Em conformidade com a Lei 123 de 14 de dezembro de 2006, Capítulo II, Artigo 3º “Para os efeitos desta Lei Complementar, consideram-se microempresas ou empresas de pequeno porte a sociedade simples e o empresário a que se refere o art. 966 da Lei nº10. 406, de 10 de janeiro de 2002, **devidamente registrados no Registro de Empresas Mercantis ou no Registro Civil de Pessoas Jurídicas...**”

(Razão Social da empresa proponente) \_\_\_\_\_, pessoa jurídica de direito privado inscrita no CNPJ/MF sob nº \_\_\_\_\_, com sede \_\_\_\_\_, através de seu representante legal, para os fins da Lei Complementar nº123, de 14/12/2006, **DECLARA** estar inserida na condição de (assinalar a opção correspondente à situação da empresa):

microempresa – receita bruta anual igual ou inferior a R\$ 360.000,00 (trezentos e sessenta mil reais);

empresa de pequeno porte – receita anual superior a R\$ 360.000,00 (trezentos e sessenta mil reais); e igual ou inferior a R\$ 4.800.000,00 (quatro milhões e oitocentos mil reais);

**DECLARA** que até a data da abertura do certame a empresa está registrada como Microempresa ou Empresa de pequeno porte no Registro de Empresas Mercantis ou Registro Civil de Pessoas Jurídicas.

**DECLARA** igualmente que:

- I. de seu capital não participa outra pessoa jurídica;
- II. que não é filial, sucursal, agência ou representação, no País, de pessoa jurídica com sede no exterior;
- III. de seu capital social não participa pessoa física que seja inscrita como empresário ou seja sócia de outra empresa que receba tratamento jurídico diferenciado nos termos da Lei Complementar nº 123/2006, ou, embora havendo participação, a receita bruta global das empresas não ultrapassa o limite de que trata o inciso II do art. 3º da Lei Complementar nº123/2006;
- IV. não possui titular ou sócio que participe com mais de 10% (dez por cento) do capital de outra empresa não beneficiada por esta Lei Complementar, ou, embora possuindo, a receita bruta global das empresas não ultrapassa o limite de que trata o inciso II do caput do art.3º da Lei Complementar nº123/2006;
- V. não possui sócio ou titular administrador ou equiparado de outra pessoa jurídica com fins lucrativos, ou, embora possuindo, a receita bruta global das empresas não ultrapassa o limite de que trata o inciso II do caput do art. 3º da Lei Complementar nº 123/2006;
- VI. não é constituída sob a forma de cooperativas, salvo de consumo;
- VII. não participa do capital de outra pessoa jurídica;
- VIII. não exerce atividade de banco comercial, de investimentos e de desenvolvimento ou de caixa econômica, de sociedade de crédito, financiamento e investimento ou de crédito imobiliário, de

corretora ou de distribuidora de títulos, valores mobiliários e câmbio, de empresa de arrendamento mercantil, de seguros privados e de capitalização ou de previdência complementar;

**IX.** não é resultante ou remanescente de cisão ou qualquer outra forma de desmembramento de pessoa jurídica que tenha ocorrido em um dos 5 (cinco) anos-calendário anteriores;

**X.** Não é constituída sob a forma de sociedade por ações;

Por fim, **DECLARA**, que está ciente que a inverdade relativa as declarações ora prestadas, sujeita a Declarante às penalidades legais, dentre elas a exclusão do certame licitatório.

Sem mais, subscrevemo-nos,

Atenciosamente

LOCAL, DIA de MÊS de 2024.

.....  
Assinatura do representante legal da licitante

.....  
Nome do representante legal da licitante

CONCORRÊNCIA PRESENCIAL Nº 003/2024  
Processo Administrativo nº 5995/2023

ANEXO VII

DECLARAÇÃO DE NÃO IMPEDIMENTO

Através da presente, declaro(amos) expressamente que a Empresa .....,  
CNPJ nº. ...., não é declarada inidônea; não está suspensa do direito de licitar  
e/ou contratar com a Administração Pública, em suas esferas federal, estadual e municipal nos termos da  
Lei nº 14.133/21; não possui, em seu quadro de pessoal, empregado ou associado menor de dezoito anos  
realizando trabalho noturno, perigoso ou insalubre, e/ou menor de dezesseis anos, em qualquer trabalho,  
salvo na condição de aprendiz, a partir de quatorze anos, nos termos do art. 7º, inc. XXXIII, da Constituição  
Federal.

Declaro(amos) ainda que todo e qualquer fato que importe em modificação da situação ora declarada será  
imediatamente comunicada, por escrito, ao agente de contratações do Município de Serrinha.

LOCAL, DIA de MÊS de 2024.

.....  
Assinatura do representante legal da licitante

.....  
Nome do representante legal da licitante

CONCORRÊNCIA PRESENCIAL Nº 003/2024  
Processo Administrativo nº 5995/2023

ANEXO VIII

MODELO DE PROPOSTA DE PREÇOS

À Prefeitura Municipal de Serrinha  
Sr. Agente de contratações,  
Ref.: CONCORRÊNCIA PRESENCIAL Nº 003/2024.

Venho por meio desta, apresentar Proposta de Preços ao Edital de **CONCORRÊNCIA PRESENCIAL Nº 003/2024**, que tem por objeto a contratação de empresa para Pavimentação em CBUQ em logradouros dos bairros: Bairro da Santa, Bairro dos Treze, Bairro da Vaquejada e Bairro da Adelba, do município de Serrinha Ba, conforme proposta SICONV Nº 032157/2022, OPERAÇÃO 1086397/2022.

**AQUI DEVERÃO ESTAR DISPOSTOS TODOS OS ITENS INTEGRANTES DA PLANILHA DE VALORES MÁXIMOS ADMITIDOS, COM SEUS RESPECTIVOS VALORES UNITÁRIOS E TOTAIS (PROPOSTOS PELA LICITANTE), ONDE SE DEMONSTRE DE FORMA CLARA E OBJETIVA TODOS OS PONTOS QUE, CALCULADOS, DERAM ORIGEM AO VALOR TOTAL DA PROPOSTA, TUDO CONFORME PLANILHA DETALHADA CONSTANTE DO "PROJETO BÁSICO"**

***ESTA EXIGÊNCIA É NECESSÁRIA PARA ANÁLISE, ENTENDIMENTO E JULGAMENTO, POR PARTE DO AGENTE DE CONTRATAÇÕES E SUA EQUIPE.***

VALOR PROPOSTO = ..... (.....).

O prazo de validade da proposta de preços é de **60 (sessenta)** dias a partir da data limite estabelecida para o recebimento das propostas.

Declaramos, ainda, que estamos enquadrados no regime de tributação de microempresa e empresa de pequeno porte, conforme estabelece o artigo 3º da Lei Complementar nº. 123/2006. **[somente na hipótese de o licitante ser microempresa ou empresa de pequeno porte - ME/EPP]**

LOCAL, DIA de MÊS de 2024.

.....  
Assinatura do representante legal da licitante

.....  
Nome do representante legal da licitante

CONCORRÊNCIA PRESENCIAL Nº 003/2024  
Processo Administrativo nº 5995/2023

ANEXO IX

ATESTADO DE VISITA TÉCNICA

À Prefeitura Municipal de Serrinha  
CONCORRÊNCIA PRESENCIAL Nº 003/2024.

**Objeto:** contratação de empresa para Pavimentação em CBUQ em logradouros dos bairros: Bairro da Santa, Bairro dos Treze, Bairro da Vaquejada e Bairro da Adelba, do município de Serrinha Ba, conforme proposta SICONV Nº 032157/2022, OPERAÇÃO 1086397/2022.

Senhor Agente de contratações:

Declaramos que o \_\_\_\_\_, representante da proponente \_\_\_\_\_, inscrita no CNPJ sob o nº \_\_\_\_\_, devidamente credenciado, visitou os locais da execução do objeto da licitação em epígrafe.

Serrinha, \_\_\_\_ de \_\_\_\_\_ de 2024.

\_\_\_\_\_  
carimbo, nome, RG nº e  
assinatura do responsável legal do licitador

\_\_\_\_\_  
Nome e assinatura do representante da proponente ou pessoa com procuração (devendo cópia desta ser juntada no envelope de Habilitação).

OBS. Deverá ser emitido em papel timbrado do Município.

CONCORRÊNCIA PRESENCIAL Nº 003/2024  
Processo Administrativo nº 5995/2023

ANEXO X

À Prefeitura Municipal de Serrinha  
CONCORRÊNCIA PRESENCIAL Nº 003/2024.

**Objeto:** contratação de empresa para Pavimentação em CBUQ em logradouros dos bairros: Bairro da Santa, Bairro dos Treze, Bairro da Vaquejada e Bairro da Adelba, do município de Serrinha Ba, conforme proposta SICONV Nº 032157/2022, OPERAÇÃO 1086397/2022.

Senhor Agente de contratações:

Declaramos que a proponente \_\_\_\_\_, inscrita no CNPJ sob o nº \_\_\_\_\_:

- a) Manterá, durante toda a execução da obra, no mínimo, um Profissional indicando que atuará como Responsável Técnico;
- b) Para fins de contratação, comprovará através de cópia autenticada da Carteira de Trabalho acompanhada da Ficha Registro de Empregado da Empresa que o(s) profissional(s) indicado(s) como Responsável (is) Técnico(s), pertence(m) ao quadro permanente da empresa. Caso o(s) Profissional (is) em questão seja(m) proprietário(s) da empresa, deverá fazer prova mediante apresentação de atos constitutivos (estatuto, contrato social ou documento equivalente);
- c) Para fins de contratação, indicará um Profissional que atuará como Engenheiro Preposto, sujeitando-se, em caso de descumprimento, à aplicação da penalidade prevista na cláusula Décima Sexta, parágrafo sexto, da Minuta do Contrato (Anexo XIV);
- d) Manterá o pessoal técnico e equipamentos declarados na habilitação durante toda a execução do objeto desta licitação;
- e) Assume inteira a responsabilidade pela perfeita e completa execução dos serviços;

Serrinha, \_\_\_\_ de \_\_\_\_\_ de 2024.

\_\_\_\_\_  
Nome e assinatura do representante da proponente ou pessoa com procuração (devendo cópia desta ser juntada no envelope de Habilitação).



CONCORRÊNCIA PRESENCIAL Nº 003/2024  
Processo Administrativo nº 5995/2023

ANEXO XI – DECLARAÇÃO DE PLENO CONHECIMENTO

Ao agente de contratações da Prefeitura do Município de Serrinha.

Declaramos para os devidos fins e direito e sob as penas da lei, na qualidade de proponente do procedimento de licitação, sob a modalidade **CONCORRÊNCIA PRESENCIAL Nº 003/2024**, instaurado pela Prefeitura do Município de Serrinha, que:

Possuímos Pleno Conhecimento do Edital e seus Anexos e todas as informações, das condições locais e dificuldades para o cumprimento das obrigações objeto desta licitação, e ainda, que aceitamos como válida a situação em que se encontra assumindo total responsabilidade por esse fato e informando que não o utilizará para quaisquer questionamentos futuros que ensejem avenças técnicas ou financeiras com a contratante, para a contratação de empresa para Pavimentação em CBUQ em logradouros dos bairros: Bairro da Santa, Bairro dos Treze, Bairro da Vaquejada e Bairro da Adelba, do município de Serrinha Ba, conforme proposta SICONV Nº 032157/2022, OPERAÇÃO 1086397/2022.

LOCAL, DIA de MÊS de 2024.

.....  
Assinatura do representante legal da licitante  
.....

Nome do representante legal da licitante

CONCORRÊNCIA PRESENCIAL Nº 003/2024  
Processo Administrativo nº 5995/2023

ANEXO XII – DECLARAÇÃO DE EQUIPE TÉCNICA

À Prefeitura Municipal de Serrinha  
CONCORRÊNCIA PRESENCIAL Nº 003/2024

**Objeto:** contratação de empresa para Pavimentação em CBUQ em logradouros dos bairros: Bairro da Santa, Bairro dos Treze, Bairro da Vaquejada e Bairro da Adelba, do município de Serrinha Ba, conforme proposta SICONV Nº 032157/2022, OPERAÇÃO 1086397/2022.

Engenheiro Responsável Técnico;  
• Encarregado.

Declaramos que a proponente \_\_\_\_\_, inscrita no CNPJ sob o nº \_\_\_\_\_, dispõe, em seu quadro permanente, na data prevista para a entrega dos envelopes de equipe técnica no mínimo:

a) Para fins de comprovação da capacidade técnica, o profissional indicado (Engenheiro Civil ou Arquiteto e Urbanista) deverá participar da obra ou serviço objeto da licitação, admitindo-se a substituição por profissionais de experiência equivalente ou superior, desde que aprovado pelos fiscais de contrato.

b) A comprovação de disponibilidade dos profissionais deverá ser realizada diretamente ao fiscal da obra, quando do início dos serviços.

*Serrinha, \_\_\_\_ de \_\_\_\_\_ de 2024.*

\_\_\_\_\_  
Nome, RG ou CPF  
assinatura do responsável legal



ANEXO XIII  
MINUTA DO TERMO DE CONTRATO

CONTRATO DE OBRA PÚBLICA POR EMPREITADA POR  
PREÇO GLOBAL QUE ENTRE SI FIRMAM O MUNICÍPIO DE  
SERRINHA E A EMPRESA ...

O MUNICÍPIO DE SERRINHA, pessoa jurídica de direito público interno, estabelecido a Rua Macário Ferreira, nº. 517, Bairro Centro, inscrita no CNPJ nº. 13.845.086/0001-03, neste ato representado por seu Prefeito Municipal, Senhor **ADRIANO SILVA LIMA**, brasileiro, residente e domiciliado em Serrinha, portador da Carteira de Identidade RG nº. .... e inscrito no CPF/MF sob o nº. ...., em conjunto com o Secretário Municipal de XXXXXXXXXXXXXXXX \_\_\_\_\_ CPF nº \_\_\_\_\_ doravante denominada **CONTRATANTE**, e a empresa e ....., pessoa jurídica de direito privado, inscrita no CNPJ sob nº. ...., Inscrição Estadual nº. ...., Inscrição Municipal nº. ...., estabelecida na R. ...., nº. ...., CEP ....., Fone ..... por seu representante legal, **Sr. ....**, inscrito no CPF sob nº. ...., doravante denominada **CONTRATADA**, e perante as testemunhas abaixo firmadas, pactuam o presente contrato de prestação de serviços, cuja celebração foi autorizada pelo despacho exarado no processo administrativo nº. 5995/2023, e que se regerá em observância às disposições da Lei nº 14.133, de 1º de abril de 2021, além das cláusulas e condições abaixo discriminadas que as partes declaram conhecer e mutuamente se outorgam, a saber:

**DO OBJETO (Art. 92, I, Lei nº 14.133/21)**

**Cláusula Primeira** – O objeto do presente contrato é a contratação de empresa para Pavimentação em CBUQ em logradouros dos bairros: Bairro da Santa, Bairro dos Treze, Bairro da Vaquejada e Bairro da Adelba, do município de Serrinha Ba, conforme proposta SICONV N° 032157/2022, OPERAÇÃO 1086397/2022, conforme Projeto Básico e Edital da CONCORRÊNCIA PRESENCIAL nº 003/2024.

**DO REGIME DE EXECUÇÃO (Art. 92, IV, da Lei nº 14.133/21)**

**Cláusula Segunda** – O objeto será executado indiretamente através de empreitada por menor preço UNITÁRIO.

**Parágrafo Primeiro:** A assinatura do presente contrato indica à CONTRATADA possuir plena ciência de seu conteúdo, bem como dos demais documentos vinculados ao presente, sujeitando-se os mesmos às normas da Lei nº 14.133/21 e à totalidade das cláusulas contratuais aqui estabelecidas.

**DO PREÇO E DAS CONDIÇÕES DE PAGAMENTO (Art. 92, V, Lei nº 14.133/21)**

**Cláusula Terceira** – O valor total do presente contrato, correspondente ao preço obtido no certame licitatório, é de R\$ \_\_\_\_\_ (\_\_\_\_\_), no qual estão incluídas todas as despesas ordinárias diretas e indiretas decorrentes da execução do objeto, inclusive tributos e/ou impostos, encargos sociais, trabalhistas, previdenciários, fiscais e comerciais incidentes, taxa de administração, frete, seguro e outros necessários ao cumprimento integral do objeto da contratação.

**Parágrafo Primeiro** – O valor acima é meramente estimativo, de forma que os pagamentos devidos ao contratado dependerão dos quantitativos efetivamente fornecidos.

**Parágrafo Segundo** - Somente poderão ser considerados para efeito de medição e pagamento os serviços e obras efetivamente executados pela CONTRATADA e aprovados pela FISCALIZAÇÃO, respeitada a rigorosa correspondência com o projeto e suas modificações expressa e previamente aprovadas pelo CONTRATANTE.

**Parágrafo Terceiro** - O CONTRATANTE efetuará os pagamentos das faturas emitidas pela CONTRATADA com base nas medições de serviços aprovadas pela FISCALIZAÇÃO, obedecidas às condições estabelecidas no contrato.

**Parágrafo Quarto:** A execução do contrato deverá ser iniciada mediante ordem de fornecimento emitida pelo fiscal do contrato designado pela Secretaria solicitante;

**Parágrafo Quinto:** A execução do contrato antes de emitida a ordem de fornecimento, nos termos do parágrafo anterior, é de responsabilidade única e exclusiva do CONTRATADO, não obrigando a CONTRATADA a adiantar os pagamentos.

**Parágrafo Sexto:** No caso de execução antecipada, antes da ordem de fornecimento ser emitida, nos moldes do parágrafo quarto, quando houver a existência de recursos vinculados, a CONTRATADA, desde logo, fica ciente de que o pagamento dos valores atrelados a receitas vinculadas somente serão efetuados quando o recurso financeiro estiver disponibilizado em caixa da prefeitura, correndo por sua conta e risco a execução antecipada do contrato.

## DO REAJUSTE DE PREÇO

**Cláusula Quarta** – Os preços inicialmente contratados são fixos e irremovíveis no prazo de um ano contado da data da assinatura do presente contrato.

**Parágrafo Primeiro** – O orçamento estimado pela Administração baseou-se nas planilhas referências fornecidas pela prefeitura.

**Parágrafo Segundo** – Após o interregno de um ano, e independentemente de pedido do contratado, os preços iniciais serão reajustados, mediante a aplicação, pela contratante, do índice nacional de custo da construção (INCC), exclusivamente para as obrigações iniciadas e concluídas após a ocorrência da anualidade.

**Parágrafo Terceiro** - Nos reajustes subsequentes ao primeiro, o interregno mínimo de um ano será contado a partir dos efeitos financeiros do último reajuste.

**Parágrafo Quarto** - No caso de atraso ou não divulgação do(s) índice (s) de reajustamento, o contratante pagará ao contratado a importância calculada pela última variação conhecida, liquidando a diferença correspondente tão logo seja(m) divulgado(s) o(s) índice(s) definitivo(s).

**Parágrafo Quinto** - Fica o Contratado obrigado a apresentar memória de cálculo referente ao reajustamento de preços do valor remanescente, sempre que este ocorrer.

**Parágrafo Sexto** – Nas aferições finais, o(s) índice(s) utilizado(s) para reajuste será(ão), obrigatoriamente, o(s) definitivo(s).

**Parágrafo Sétimo** - Caso o(s) índice(s) estabelecido(s) para reajustamento venha(m) a ser extinto(s) ou de qualquer forma não possa(m) mais ser utilizado(s), será(ão) adotado(s), em substituição, o(s) que vier(em) a ser determinado(s) pela legislação então em vigor.

**Parágrafo Oitavo** - Na ausência de previsão legal quanto ao índice substituto, as partes elegerão novo índice oficial, para reajustamento do preço do valor remanescente, por meio de termo aditivo.

**Parágrafo Nono** - O reajuste será realizado por apostilamento.

## DO PAGAMENTO

**Cláusula Quinta** – O pagamento será realizado através de depósito bancário em até 30 dias subsequentes ao protocolo da nota fiscal emitida de acordo com a medição e atestado pelo Fiscal da Obra e pelo Secretário Municipal da pasta, conforme disposto no art. 117 e 140 da Lei nº 14.333/2021.

**Parágrafo Primeiro:** Os pagamentos serão realizados por medição de serviços efetivamente executados.

**Parágrafo Segundo:** Junto com a Nota Fiscal, a CONTRATADA deverá enviar também a Certidão de Regularidade junto ao FGTS, a Prova de regularidade relativa a Tributos Federais e à Dívida Ativa da União, a Certidão Negativa de Débitos Trabalhistas, Certidão Negativa de Débitos Municipais, e Certidão Negativa de Débitos Estaduais, podendo a contratante confirmar as regularidades por via eletrônica, e, ainda, o comprovante de pagamento do período dos valores relativos aos salários e verbas previdenciárias e fundo de garantia de todos os trabalhadores da obra.

**Parágrafo Terceiro:** Para fins de efetivação do pagamento, deverá constar também:

- a) Cópia autenticada das folhas de salário dos empregados envolvidos na execução do objeto contratado;
  - b) Declaração do responsável legal pela empresa dando conta da regular quitação de todos os direitos sociais trabalhistas de seus empregados;
  - c) Cópia dos termos de rescisão contratual firmados no período e correspondente termo de quitação das verbas rescisórias e recolhimento do Fundo de Garantia por Tempo de Serviços – FGTS;
  - d) Declaração do responsável legal da empresa, contendo indicação dos empregados que desenvolveram as atividades previstas no objeto do contrato por posto de trabalho e período, integral ou parcial, de atuação no mês de apuração, com indicativo expresso da jornada cumprida em cada posto de trabalho e horário de intervalo de cada empregado;
- a) A declaração mencionada na alínea “d” acima deverá trazer, ainda, a qualificação civil e número da Carteira de Trabalho e Previdência Social – CTPS de cada um dos empregados envolvidos, bem como o motivo o afastamento durante o mês.

**Parágrafo Quarto:** No preço pago pela CONTRATANTE à CONTRATADA, já estarão incluídos todos os impostos, encargos, taxas, frete, manutenção, leis sociais, instalação, bem como todo o material e equipamento necessário para a execução dos serviços.

**Parágrafo Quinto:** Em caso de atraso de pagamento em relação ao prazo estabelecido nesta cláusula, o valor da nota fiscal poderá ser atualizado monetariamente pelo INPC (Índice Nacional de Preço ao Consumidor), entre a data em que deveria ter sido adimplida a obrigação e o efetivo pagamento (Lei Federal 14.333/2021).

**Parágrafo Sexto:** Nos termos da legislação municipal a administração CONTRATANTE procederá a retenção do Imposto de Renda na fonte, tanto na aquisição de bens, quanto na prestação de serviços, inclusive nas obras de construção civil, salvo imunidade, isenção e/ou dispensa prevista em legislação em vigor, conforme Instrução Normativa n.º 1234, de 2012 da Receita Federal do Brasil.

**Parágrafo Sétimo:** Nos termos do Código Tributário Municipal também será possível a retenção na fonte do Imposto Sobre Serviços.

**Parágrafo Oitavo:** Será possível ainda, que a CONTRATANTE, nos casos legalmente previstos, efetue a retenção de INSS.

**DO PRAZO DE INÍCIO E EXECUÇÃO DAS OBRAS E VIGÊNCIA DO CONTRATO (Art. 92, VII, da Lei nº 14.133/2021).**

**Cláusula Sexta** – Fica estabelecido o prazo de, no máximo 10 (dez) dias úteis, a contar da emissão da ordem de serviço para o início da obra, sendo sua execução total efetivada de **7 (sete) meses** a contar da assinatura do Contrato, sendo que a vigência do Contrato será de 07 (sete) meses a contar de sua assinatura, podendo seu prazo ser prorrogado caso haja necessidade e conveniência por parte da Contratante, respeitada a legislação em vigor.

**Parágrafo Primeiro:** Para emissão da Ordem de Serviço, deverá a CONTRATADA providenciar:

- a. Os respectivos Alvarás junto aos órgãos competentes;
- b. Anotação de Responsabilidade Técnica – ART relativa à obra, onde deverá constar o nome e a inscrição junto ao CREA do(s) engenheiro(s) que atuará(ão) como Responsável(is) Técnico(s) e como Engenheiro(s) Preposto(s), bem como a respectiva “ART” dos engenheiros responsáveis pela fiscalização dos mesmos, os quais serão indicados pela CONTRATANTE.
- c. A contratada, neste ato, indica como responsável técnico o sr. \_\_\_\_\_, Engenheiro civil inscrito no CREA sob nº \_\_\_\_\_, RG nº \_\_\_\_\_, CPF nº \_\_\_\_\_, bem como apresenta como documento comprobatório de vínculo a/o \_\_\_\_\_ (Contrato de Prestação de Serviços, ou a cópia autenticada da Carteira de Trabalho acompanhada da Ficha Registro de Empregado ou o estatuto ou o contrato social ou documento equivalente), tudo conforme declaração emitida em sede de licitação.

**Parágrafo segundo:** Para início dos serviços deverá a contratada providenciar, junto ao INSS, a matrícula específica da obra a qual deverá ser apresentada à secretaria municipal de obras, planejamento e urbanismo e fiscal da obra.

**Parágrafo terceiro:** A contratada, por ocasião do recebimento da ordem de serviço, deverá apresentar, a critério da secretaria municipal de Infraestrutura, uma relação da equipe completa de profissionais disponibilizados para a execução da obra, devendo nesta relação dimensionar: engenheiro civil, mestre de obras, encarregados, especialistas, ajudantes/serventes, profissionais para serviços especializados, enfim, todos os profissionais que fazem parte da equipe de trabalho (com suas respectivas funções), acompanhada de declaração formal, passada pelo representante legal da contratada, de sua disponibilidade para atuarem na execução das obras.

**Parágrafo quarto:** Caso a contratada não venha a iniciar as obras dentro do prazo de 10 (dez) dias úteis contados da data da ordem de serviço, sem que apresente justificativa plenamente aceita pela secretaria municipal de obras, planejamento e urbanismo, o contratante reserva-se o direito de cancelar a ordem de serviço expedida, com a conseqüente rescisão do contrato, fundamentada no que dispõe a Lei Federal 14.333/2021 com alterações posteriores.

**Parágrafo Quinto:** Em ocorrendo o disposto no item anterior, o CONTRATANTE poderá vir a efetivar a contratação das obras através da convocação das outras proponentes habilitadas na licitação, em ordem classificatória, nos moldes do disposto no parágrafo 7.º, do artigo 90 da Lei 14.133/2021, ou, sendo impossível fazê-lo, poderá realizar contratação nos termos do parágrafo 7.º do artigo 90 da Lei n.º 14.133/2021.

**Parágrafo Sexto:** Executado o contrato, o seu objeto será recebido:

a) provisoriamente, pelo fiscal da obra, mediante termo circunstanciado, assinado pelas partes em até 15 (quinze) dias da comunicação escrita do Contratado;

b) definitivamente, pelo fiscal da obra e pelo Secretaria Municipal de Infraestrutura, mediante termo circunstanciado, assinado pelas partes, após o decurso do prazo de observação, ou vistoria que comprove a adequação do objeto aos termos contratuais.

b.1) Caso sejam verificados vícios, defeitos ou incorreções resultantes da execução ou de materiais empregados, é obrigação da contratada proceder à reparação, correção, remoção, reconstrução ou substituição, às suas expensas, no prazo máximo de 48 (quarenta e oito) horas de sua notificação.

## DOS CRÉDITOS ORÇAMENTÁRIOS (Art. 92, VIII, Lei nº 14.133/21)

**Cláusula Sétima** – As despesas decorrentes do presente contrato correrão por conta das seguintes dotações orçamentárias:

**Unidade Orçamentária:** 6701- Secretaria Municipal de Infraestrutura

**Ação:** 1027 – Investimento em Pavimentação

**Natureza da despesa:** 44905100 - Obras e Instalações

**Fonte:** 17000000 – Outras Transferencias de Convênios ou Instrumentos Congêneres da União

#### **DA GARANTIA PARA EXECUÇÃO DA OBRA (art. 96 da Lei nº 14.133, de 2021)**

**Cláusula Oitava** – Para a assinatura do presente instrumento, a Contratada apresenta, neste ato, garantia para a prestação dos serviços, no valor de **R\$ XXX (XXX reais e XXX centavos)**, equivalente a 5% (cinco por cento) do valor global do contrato, por intermédio de uma das opções abaixo:

I - caução em dinheiro ou em títulos da dívida pública emitidos sob a forma escritural, mediante registro em sistema centralizado de liquidação e de custódia autorizado pelo Banco Central do Brasil, e avaliados por seus valores econômicos, conforme definido pelo Ministério da Economia;

II - seguro-garantia;

III - fiança bancária emitida por banco ou instituição financeira devidamente autorizada a operar no País pelo Banco Central do Brasil.

**Parágrafo Primeiro:** A garantia prestada será liberada quando decorridos 03 (três) meses da assinatura do Termo de Recebimento Definitivo e desde que satisfeitas às exigências contratuais.

**Parágrafo Segundo:** A garantia citada nesta cláusula terá validade durante toda a vigência do Contrato.

**Parágrafo Terceiro:** Ao Contratante cabe o direito de descontar do valor da garantia as parcelas de obras inadimplidas pela Contratada, conforme as disposições do Edital da licitação e cláusulas do presente contrato.

#### **DAS RESPONSABILIDADES ENTRE AS PARTES (Art., 92, XIV e XVI, Lei nº 14.133/21)**

**Cláusula Nona** – São de responsabilidade da CONTRATADA os materiais e equipamentos a serem empregados e todos os custos de sua aquisição, transporte, armazenamento e utilização, bem como a contratação, às suas expensas, da mão de obra necessária à prestação de serviços em objeto. Os materiais deverão ser da melhor qualidade, obedecer às especificações e serem aprovados pela fiscalização da Secretaria Municipal de Planejamento, Obras e Urbanismo, antes da utilização dos mesmos, sob pena do(s) serviço(s) não ser(em) aceito(s), devendo a empresa refazê-lo sem ônus algum ao CONTRATANTE, em até 48 (quarenta e oito) horas de sua notificação.

**Parágrafo Primeiro:** São responsabilidades da Contratada, além das disposições contidas no Edital da CONCORRÊNCIA PRESENCIAL nº 003/2024:

- a) Realizar adequadamente os serviços ora contratados, utilizando as técnicas constantes no Projeto Básico, bem como implementos de critérios de rendimento e economicidade, nos locais previamente determinados pela Contratante, deixando estes locais em perfeitas condições de utilização segundo a natureza dos serviços.
- b) Dispor de todo o maquinário, equipamentos, ferramentas, inclusive veículos que forem necessários para a execução da obra, em especial aqueles constantes nas declarações apresentadas no procedimento licitatório.
- c) Atender no prazo máximo de 24 (vinte e quatro) horas as requisições de correções feitas pela Contratante.
- d) Utilizar-se de mão de obra e materiais de boa qualidade, conforme Projeto Básico, com profissionais altamente qualificados, responsabilizando-se por quaisquer danos de natureza dolosa ou culposa que estes venham causar à Contratante ou terceiros, bem como se responsabilizando objetivamente

pela qualidade do material e da mão de obra.

- e) Cumprir, durante a execução do contrato, todas as leis, posturas federais, estaduais e municipais pertinentes e vigentes, sendo a única responsável por prejuízos decorrentes das infrações a que der causa.
- f) Manter na obra, desde o primeiro dia de início de serviços, um Livro de Ocorrências, que deverá ser entregue ao Município, quando da entrega final dos serviços, sendo que o mesmo não poderá conter rasura sob qualquer hipótese, o qual receberá o visto do Fiscal de Obras semanalmente como forma de fiscalização.
- g) Manter durante a execução do contrato, em compatibilidade com as obrigações assumidas, todas as condições de qualificação e habilitação.
- h) Arcar com os tributos federais, estaduais ou municipais que venham porventura incidir sobre o respectivo contrato bem como os encargos sociais, trabalhistas e previdenciários.
- i) Submeter, quando requisitado pela contratante, os materiais utilizados na execução da obra à prévia aprovação, arcando inclusive com os testes de qualidade quando necessário, responsabilizando-se pela troca dos mesmos em um prazo máximo de 24 (vinte e quatro) horas até a aprovação final.
- j) Prestar a garantia de cumprimento de contrato, no valor de 5% (cinco por cento) do preço global, necessário para assinatura do presente instrumento mediante escolha da modalidade que mais lhe convier, de acordo com a cláusula oitava deste contrato.
- k) Somente disponibilizar no canteiro de obras, empregados com o devido registro na CTPS, com exames médicos e, no mínimo, piso salarial da categoria profissional.
- l) Manter a disposição dos funcionários um banheiro móvel (químico).
- m) Prestar e garantir os serviços executados e materiais empregados, nos termos regulamentados por normas técnicas, em especial do CREA, ABNT, INMETRO.
- n) Conduzir e executar os serviços de acordo com as normas técnicas do serviço e em estrita observância a legislação vigente;
- o) Obedecer às Normas de Projeto e Execução de Obras da Secretaria Municipal de Planejamento, Obras e urbanismo, tomando delas, expreso conhecimento;
- p) Reparar, corrigir, remover, reconstruir e substituir, às suas exclusivas expensas e responsabilidade, no todo ou em parte, o objeto contratado, se forem verificados vícios, defeitos ou incorreções, resultantes da execução dos mesmos ou resultantes da qualidade dos materiais empregados, no prazo máximo de até 48 (quarenta e oito horas) contados a partir do recebimento da notificação da CONTRATANTE.
- q) Repor no prazo máximo de 24 (vinte e quatro) horas todo e qualquer bem da Administração e/ou de terceiros que vier a ser danificado ou extraviado, em razão da execução do objeto da presente licitação.
- r) Quando houver a necessidade de refazer ou reconstruir parte dos serviços executados com erros ou imperfeições, a CONTRATADA deverá solucionar o problema dentro de um prazo máximo de até 48 (quarenta e oito) horas contados a partir do recebimento da comunicação da CONTRATANTE.
- s) Se necessário ou solicitado pela Administração, custear ensaios, testes e demais provas exigidas por normas técnicas oficiais para a boa execução do objeto de que trata a presente licitação.
- t) Fornecer e fiscalizar o uso de equipamentos de segurança individuais e coletivos (EPI's e EPC's), de





- acordo com as normas legais pertinentes, bem como o uso obrigatório de crachás de identificação e uniforme.
- u)** Assumir integral e exclusivamente todas as responsabilidades no que se refere às obrigações fiscais, comerciais e trabalhistas e previdenciária, bem como as que dizem respeito às normas de segurança do trabalho prevista na legislação específica, bem como os demais encargos que porventura venham a incidir sobre o objeto do contrato.
  - v)** Providenciar, sob as penas cabíveis, o uso de equipamentos de segurança obrigatório, inclusive aqueles constantes nas declarações apresentadas no procedimento licitatório, de acordo com as normas legais pertinentes, bem como de conformidade com o “MANUAL DE EPIs” disponibilizado pelo CONTRATANTE, o qual deverá ser rigorosamente observado na execução de obras/serviços objeto do contrato, sendo obrigatório o uso de uniformes.
  - w)** Providenciar, antes do início dos trabalhos e durante a execução dos mesmos, o fornecimento dos documentos exigidos na Cláusula Oitava, parágrafo primeiro, do presente Contrato.
  - x)** Durante a execução do objeto contratado e até o seu recebimento definitivo, assumir a CONTRATADA integral responsabilidade pelos danos que causar a CONTRATANTE ou a terceiros, por si ou por seus sucessores e representantes na execução dos serviços, isentando o CONTRATANTE de toda e qualquer reclamação que possa surgir em decorrência dos mesmos;
  - y)** Comparecer, sempre que o CONTRATANTE solicitar, às suas repartições ou em outro local indicado, para examinar e prestar esclarecimento sobre problemas relacionados com o objeto do Contrato.
  - z)** Atender a todas as solicitações de natureza técnica do CONTRATANTE relacionadas com o objeto do contrato;
  - aa)** Resguardar o CONTRATANTE contra perdas e danos de qualquer natureza provenientes de serviços executados por força do Contrato;
  - bb)** Manter o CONTRATANTE informado, de acordo com a conveniência deste, de todos os pormenores dos serviços;
  - cc)** Responsabilizar-se pelos serviços de controle de qualidade dos serviços executados;
  - dd)** Desenvolver seu trabalho sob a orientação do CONTRATANTE, acatando as decisões da Fiscalização, bem como dos profissionais que respondem pela Secretaria Municipal de Infraestrutura;
  - ee)** Respeitar, na execução das obras e serviços, as características ambientais da região, obrigando-se, ainda, a transportar para local apropriado, aprovado pelo CONTRATANTE, os entulhos e lixos de quaisquer naturezas, provenientes das obras e serviços.
  - ff)** Cumprir com todas as exigências técnicas ambientais solicitadas pela legislação municipal, estadual e federal, assegurando que o projeto de execução obedeça a todos os requisitos dispostos nas normas de meio ambiente, com intento de eliminar ou reduzir os eventuais impactos ambientais, decorrentes da execução.
  - gg)** Manter os Profissionais e a Qualificação técnica durante toda a vigência do Contrato, sendo que, em caso de substituição de Responsável Técnico, a Contratada deverá enviar comunicado à Contratante de forma prévia e justificadamente, sob pena de não aceitação e aplicação de penalidades.
  - hh)** A contratada reconhece expressamente os direitos do Contratante em caso de rescisão administrativa prevista no contrato.

- ii) Se a CONTRATADA recusar, demorar, negligenciar ou deixar de eliminar as falhas, vícios, defeitos ou imperfeições apontadas, poderá o CONTRATANTE efetuar os reparos e substituições necessárias, seja por meios próprios ou de terceiros, transformando-se os custos decorrentes, independentemente do seu montante, em dívida líquida e certa da CONTRATADA.
- jj) A CONTRATADA responderá diretamente por todas e quaisquer perdas e danos causados em bens ou pessoas, inclusive em propriedades vizinhas, decorrentes de omissões e atos praticados por seus funcionários e prepostos, fornecedores e subcontratadas, bem como originados de infrações ou inobservância de leis, decretos, regulamentos, portarias e posturas oficiais em vigor, devendo indenizar o CONTRATANTE por quaisquer pagamentos que seja obrigado a fazer a esse título, incluindo multas, correções monetárias e acréscimos de mora.

**Parágrafo Segundo: São responsabilidades da Contratante:**

- a) Fornecer informações e garantir acesso à CONTRATADA a toda documentação técnica necessária para a execução do objeto do presente Contrato;
- b) Efetuar os pagamentos devidos à CONTRATADA, nas condições estabelecidas no instrumento convocatório e minuta do contrato;
- c) Emitir Ordem de Serviços e Autorizações específicas para a atuação da CONTRATADA;
- d) Disponibilizar, com necessária antecedência o local onde serão realizados os serviços, com adequações de locais próximos para armazenamento de todo o material utilizado pela contratada;
- e) Comunicar, por escrito, imediatamente à Contratada as irregularidades no desenvolvimento da obra;
- f) No ato do recebimento da comunicação supracitada, a Contratada deverá emitir o comprovante de recebimento por meio de assinatura do preposto da obra, sob pena de descumprimento contratual.
- g) Acompanhar e fiscalizar todas as atividades da contratada pertinente ao objeto contratado, o que não exime a CONTRATADA da responsabilidade por danos causados.

**Cláusula Décima** – CONTRATADA não poderá ceder o presente contrato, no todo ou em parte, a nenhuma pessoa física ou jurídica, bem como não será admitido a subcontratação total das obras objeto do contrato. Somente será admitida subcontratação parcial mediante prévia e expressa autorização da Secretaria Municipal de Infraestrutura, com lavratura de termo Aditivo e fornecimento da mesma garantia prevista Cláusula Décima deste Contrato.

**Parágrafo Primeiro:** A autorização do CONTRATANTE para a CONTRATADA subcontratar parcialmente as obras, objeto do contrato, não reduz nem elimina as responsabilidades e obrigações da CONTRATADA frente à CONTRATANTE em decorrência do Contrato, nem importará no estabelecimento de qualquer vínculo entre o CONTRATANTE e o(s) subcontratado(s).

**Parágrafo Segundo:** Em caso de autorização de subcontratação parcial do objeto, fica a subcontratada obrigada a apresentar previamente à autorização, os documentos comprobatórios de idoneidade, exigidos da Contratada, na fase de habilitação.

**Cláusula Décima Primeira** – Qualquer modificação que se faça necessária durante o andamento das obras, seja nos projetos, detalhes ou especificações, somente poderá ser feita a critério do CONTRATANTE, através da Secretaria Municipal de Infraestrutura, que autorizará por escrito, ficando obrigada a CONTRATADA a aceitar nas mesmas condições contratuais, os acréscimos ou supressões que se fizerem necessários nas obras para melhor adequação técnica, obedecidos os limites legais estabelecidos na Lei n.º 14.133/2021.

**Parágrafo Primeiro:** Caso venha a ser necessária na obra contratada a realização de serviços adicionais não previstos originalmente, o custo dos mesmos será definido com base nos preços unitários constantes da Tabela de Preços Unitários vigente na Secretaria Municipal de Infraestrutura, ou, se for o caso, o custo praticado no mercado desde que aprovado pela Secretaria, observadas as condições da proposta da CONTRATADA,

formalizando o respectivo aditamento ao Contrato Primitivo, considerando os valores de desconto da Planilha de Custo da Proposta da licitante vencedora;

**Parágrafo Segundo:** No caso de acréscimos de serviços, a Ordem de Serviço correspondente somente será expedida após a formalização do respectivo aditamento ao contrato primitivo, obedecidas às formalidades legais.

**Parágrafo Terceiro:** Os pagamentos dos serviços mencionados neste item obedecerão às condições estabelecidas no Item 23 do Edital.

**Cláusula Décima Segunda** – A fiscalização da obra, bem como a verificação do atendimento às especificações do projeto básico, ficará a cargo do **XXXXXXXXXXXXXXXXXXXX – Engenheiro Civil CREA-BA XXXXXXXXXXXXXXXX**, lotado na Secretaria Municipal de Planejamento, Obras e Urbanismo, para fiscalização de execução de onde contempla o acompanhamento da execução, fiscalização de todos os materiais e mão de obra empregados na obra, atestar as notas fiscais referentes a execução e responder por todos os assuntos relacionados a execução. A gestão do Contrato ficará a cargo do servidor **XXXXXXXXXXXXXXXXXX**, a qual ficará responsável pelo acompanhamento e controle da vigência do contrato, controle de saldo de contrato e controle de saldo de empenho.

**Parágrafo Primeiro:** A existência e a atuação da fiscalização, através de servidores previamente designados, em nada restringem a responsabilidade, única, integral e exclusiva da(s) licitante(s) vencedora(s), no que concerne a execução do objeto contratado.

**Parágrafo Segundo:** O fiscal dos serviços citado nesta cláusula responderá tecnicamente pelo Município e terá total direito e responsabilidade para supervisionar, paralisar, receber provisoriamente, aprovar ou desaprovar toda e qualquer conduta e/ou parcela da obra em questão.

**Parágrafo Terceiro:** A CONTRATADA deverá permitir que funcionários, engenheiros, especialistas e demais profissionais enviados pelo CONTRATANTE, a qualquer tempo, inspecionem a execução das obras, examinem os registros e documentos que considerem necessários conferir, bem como que verifiquem se estão disponíveis no canteiro das obras: os veículos, máquinas e equipamentos, indicados na relação e no cronograma de utilização de veículos, máquinas e equipamentos fornecidos pela CONTRATADA. No desempenho destas tarefas, deverão os técnicos do CONTRATANTE contar com a total colaboração da CONTRATADA.

**Parágrafo Quarto:** A CONTRATADA deve manter no canteiro de obras o “Diário de Ocorrências” o qual, diariamente, deverá ser preenchido e rubricado pelo encarregado da CONTRATADA e pela fiscalização.

**Parágrafo Quinto:** Quando for o caso e a critério da fiscalização da Contratante, para início de uma nova etapa da obra, a etapa anterior deverá ser submetida à aprovação de laboratório e/ou topografia indicada pela Secretaria Municipal de Infraestrutura, tendo em vista a necessidade de verificação, por uma terceira empresa especializada, que a parcela da obra concluída tem suporte técnico para receber a sequência da obra, sendo responsabilidade da Contratada arcar com todos os ônus e custos decorrentes de tal verificação.

**Parágrafo Sexto:** A CONTRATADA é obrigada, se for o caso, a efetuar e entregar no prazo requisitado pela fiscalização o resultado de testes, ensaios e laudos que se fizerem necessários nas obras. As despesas decorrentes são de inteira responsabilidade da CONTRATADA.

**Parágrafo Sétimo:** O CONTRATANTE e a CONTRATADA, de um a outro, podem solicitar reuniões de gerenciamento das obras e do contrato. Quando isso vier a ocorrer, a fiscalização do CONTRATANTE elaborará ata dos assuntos tratados nas reuniões de gerenciamento e distribuirá cópias da mesma aos participantes da reunião. A responsabilidade das partes na tomada de providências deve ser decidida e informada por escrito.

**Parágrafo Oitavo:** Toda comunicação entre o CONTRATANTE e a CONTRATADA deve ser formalizada por escrito. Quando se tratar de “notificação”, a mesma somente tornar-se-á efetiva após o recebimento da mesma por parte da CONTRATADA.

**Parágrafo Nono:** A ação ou omissão da fiscalização do CONTRATANTE não eximirá a CONTRATADA de sua total e exclusiva responsabilidade quanto à perfeição da obra, ao cumprimento dos prazos e quaisquer outras obrigações contratuais ou legais, responsabilizando-se a CONTRATADA, inclusive, perante terceiros, por qualquer irregularidade, isentando o CONTRATANTE de toda e qualquer corresponsabilidade.

**Parágrafo Décimo:** A fiscalização da execução da obra compete ao CONTRATANTE de forma a garantir a regularidade dos atos praticados e a plena execução do objeto, nos termos do Edital e do Projeto Básico.

**Parágrafo Décimo Primeiro:** A CONTRATADA deverá facilitar, por todos os meios ao seu alcance, a ampla ação da FISCALIZAÇÃO, permitindo o acesso aos serviços e obras em execução, bem como atendendo prontamente às solicitações que lhe forem efetuadas.

**Parágrafo Décimo Segundo:** A FISCALIZAÇÃO realizará, dentre outras, as seguintes atividades:

- a. Manter um arquivo completo e atualizado de toda a documentação pertinente aos trabalhos, incluindo o contrato, Caderno de Encargos, orçamentos, cronogramas, caderneta de ocorrências, correspondência, relatórios diários, certificados de ensaios e testes de materiais e serviços, protótipos e catálogos de materiais e equipamentos aplicados nos serviços e obras;
- b. Analisar e aprovar o projeto das instalações provisórias e canteiro de serviço apresentados pela CONTRATADA no início dos trabalhos;
- c. Analisar e aprovar o plano de execução e o cronograma detalhado dos serviços e obras a serem apresentados pela CONTRATADA no início dos trabalhos;
- d. Promover reuniões periódicas no canteiro de serviço para análise e discussão sobre o andamento dos serviços e obras, esclarecimentos e providências necessárias ao cumprimento do contrato;
- e. Esclarecer ou solucionar incoerências, falhas e omissões eventualmente constatadas nos desenhos, memoriais, especificações e demais elementos de projeto, bem como fornecer informações e instruções necessárias ao desenvolvimento dos trabalhos;
- f. Solucionar as dúvidas e questões pertinentes à prioridade ou sequência dos serviços e obras em execução, bem como às interferências e interfaces dos trabalhos da CONTRATADA com as atividades de outras empresas ou profissionais eventualmente contratados pelo CONTRATANTE;
- g. Promover a presença dos Autores dos projetos no canteiro de serviço, sempre que for necessária a verificação da exata correspondência entre as condições reais de execução e os parâmetros, definições e conceitos de projeto;
- h. Paralisar e/ou solicitar que sejam refeitos quaisquer serviços que não sejam executados em conformidade com projeto, norma técnica ou qualquer disposição oficial aplicável ao objeto do contrato;
- i. Solicitar a substituição de materiais e equipamentos que sejam considerados defeituosos, inadequados ou inaplicáveis aos serviços e obras;
- j. Solicitar a realização de testes, exames, ensaios e quaisquer provas necessárias ao controle de qualidade dos serviços e obras objeto do contrato, os quais deverão ser realizados às expensas da contratada.
- k. Exercer rigoroso controle sobre o cronograma de execução dos serviços e obras, aprovando os eventuais ajustes que ocorrerem durante o desenvolvimento dos trabalhos;
- l. Solicitar a substituição de qualquer funcionário da CONTRATADA que embarace ou dificulte a ação da FISCALIZAÇÃO ou cuja presença no local dos serviços e obras seja considerada prejudicial ao andamento dos trabalhos;

**Parágrafo Décimo Terceiro:** Qualquer auxílio prestado pela FISCALIZAÇÃO na interpretação dos desenhos, memoriais, especificações e demais elementos de projeto, bem como na condução dos trabalhos, não poderão ser invocados para eximir a CONTRATADA da responsabilidade pela execução dos serviços e obras.

**Parágrafo Décimo Quarto:** A comunicação entre a FISCALIZAÇÃO e a CONTRATADA será realizada através de correspondência oficial e anotações ou registros na Caderneta de Ocorrências.

**Parágrafo Décimo Quinto:** As reuniões realizadas no local dos serviços e obras serão documentadas por Atas de Reunião, elaboradas pela FISCALIZAÇÃO e que conterão, no mínimo, os seguintes elementos: data, nome e assinatura dos participantes, assuntos tratados, decisões e responsáveis pelas providências a serem tomadas.

**Cláusula Décima Terceira** – Obriga-se a CONTRATADA, para o bom andamento das obras colocar à disposição dos mesmos, veículos, máquinas e equipamentos adequados e necessários em quantidade e qualidade à execução do objeto do Contrato.

**Parágrafo Primeiro:** Ao CONTRATANTE reserva-se o direito de proibir a utilização de qualquer veículo, máquina ou equipamento que não esteja em perfeitas condições de uso ou que julgar impróprio para a execução do objeto do contrato.

**Parágrafo Segundo:** É expressamente vedado à CONTRATADA o transporte de trabalhadores em carrocerias de caminhões, dentro do canteiro de obras ou fora dele, que não atenda as normas de segurança do trabalho e do trânsito. O transporte coletivo de trabalhadores em veículos automotores deve obedecer às normas de segurança instituídas pelo Código Nacional de Trânsito, bem como as definidas pela Norma Regulamentadora nº. 18, do Ministério do Trabalho, de forma que venha a ser elidida a responsabilidade solidária do CONTRATANTE.

**Parágrafo Terceiro:** A CONTRATADA, uma vez iniciados os serviços, somente poderá retirar equipamentos e pessoal necessário à execução dos mesmos e, mediante prévia solicitação e expressa aprovação do CONTRATANTE.

**Parágrafo Quarto:** A CONTRATADA deverá providenciar, obrigatoriamente, a afixação de adesivo ou placa em todos os equipamentos/veículos destinados à execução do objeto do Contrato, conforme modelo a ser fornecido pela Secretaria Municipal de Infraestrutura, sendo vedada a utilização de tais equipamentos/veículos com tal identificação em outras obras e/ou serviços que não correspondam ao objeto do presente Contrato.

**Parágrafo Quinto:** É vedada à CONTRATADA a utilização de placas de sinalização padrão da Prefeitura Municipal de Serrinha, bem como de equipamentos ou veículos com a indicação de "A SERVIÇOS DA PREFEITURA MUNICIPAL DE SERRINHA", em serviços não contratados pelo CONTRATANTE. No caso de ser constatado pelo CONTRATANTE o não atendimento a este item, ficará a CONTRATADA sujeita à aplicação de multa correspondente a 1% (um por cento) do valor global da etapa prevista no mês, nos casos de incidência e reincidência.

**Parágrafo Sexto:** Compete à CONTRATADA observar que veículos pesados a serem utilizados na execução dos serviços somente poderão trafegar por vias definidas pela Fiscalização, sendo que as cargas e descargas de materiais de construção somente poderão ocorrer através de autorização, por escrito da SEINFRA, inclusive quanto ao acesso de caminhões de dimensões e capacidade limitada de carga.

**Parágrafo Sétimo:** No caso de ser constatado pela fiscalização do CONTRATANTE, o tráfego dos veículos pesados em vias não autorizadas, a CONTRATADA será notificada e deverá recompor, às suas expensas, todo e qualquer pavimento ou calçamento que porventura venha a ser danificado em sua decorrência. Caso a CONTRATADA não venha a recompor os danos causados, o Contratante se reserva o direito de realizar os mesmos, descontando da fatura devida à CONTRATADA os valores despendidos para tal fim, ficando inclusive, a empresa, sujeita à aplicação das penalidades previstas em lei, no instrumento convocatório e cláusulas do presente contrato.

**Parágrafo Oitavo:** Compete a CONTRATADA observar que o tráfego de veículos pesados sobre a calçada existente entre a obra e a rua, deverá ser realizada através da utilização de uma proteção especial em chapa de aço. No caso de ocorrência de qualquer dano em decorrência de tal tráfego, obriga-se a CONTRATADA a repará-lo aplicando-se, para tanto, pelo CONTRATANTE o estabelecido no parágrafo anterior.

**Cláusula Décima Quarta** – A CONTRATADA, por imperativo de ordem e segurança, obriga-se a prover de sinalização os locais dos serviços, colocando no local dos trabalhos, antes de seu início, tapumes, cavaletes e demais instrumentos de sinalização, bem como placas indicativas das mesmas.

**Parágrafo único:** No caso de ser constatado pelo CONTRATANTE o não atendimento ao item anterior, ficará a CONTRATADA sujeita à aplicação de multa correspondente a 1% (um por cento) do valor global da etapa prevista no mês, nos casos de incidência e reincidência.

**Cláusula Décima Quinta** – A CONTRATADA é responsável pela solidez do objeto do contrato, nos termos do Artigo 618 do Código Civil Brasileiro e demais legislação aplicável.

**Parágrafo Primeiro:** A CONTRATADA responsabiliza-se pelo bom andamento dos serviços, bem como pela execução dos mesmos dentro da boa técnica e rigorosamente de acordo com os projetos, especificações e memoriais respectivos.

**Parágrafo Segundo:** O CONTRATANTE, por intermédio da fiscalização poderá impugnar ou interditar no todo ou em parte qualquer serviço, quando os mesmos contrariarem a boa técnica ou quando estiverem em desacordo com os projetos e/ou especificações técnicas e/ou memoriais respectivos.

**Parágrafo Terceiro:** A CONTRATADA assumirá integral responsabilidade por danos causados ao CONTRATANTE ou terceiros, pessoa física ou jurídica, durante a execução das obras contratadas, inclusive, quanto a acidentes, mortes, perdas ou destruições parciais ou totais, indenizações, entre outros, isentando o CONTRATANTE de toda e qualquer reclamação que possam surgir em decorrência.

#### **DAS PENALIDADES E DO VALOR DA MULTA (Título IV, Capítulo I, Lei 14.133/2021)**

**Cláusula Décima Sexta** – Comete infração administrativa, nos termos da Lei n.º 14.133, de 2021, o contratado que:

- a) der causa à inexecução parcial do contrato;
- b) der causa à inexecução parcial do contrato que cause grave dano à Administração ou ao funcionamento dos serviços públicos ou ao interesse coletivo;
- c) der causa à inexecução total do contrato;
- d) deixar de entregar a documentação exigida para o certame;
- e) não manter a proposta, salvo em decorrência de fato superveniente devidamente justificado;
- f) não celebrar o contrato ou não entregar a documentação exigida para a contratação quando convocado dentro do prazo de validade da sua proposta;
- g) ensejar o retardamento da execução ou da entrega do objeto da contratação sem motivo justificado;
- h) apresentar declaração ou documentação falsa exigida para o certame ou prestar declaração falsa durante a licitação ou a execução do contrato;
- i) fraudar a licitação ou praticar ato fraudulento na execução do contrato;
- j) comportar-se de modo inidôneo ou cometer fraude de qualquer natureza;
- k) praticar atos ilícitos com vistas a frustrar os objetivos da licitação;
- l) praticar ato lesivo previsto no art. 5º da Lei nº 12.846, de 1º de agosto de 2013.

**Parágrafo Primeiro:** Serão aplicadas ao contratado que incorrer nas infrações acima descritas as seguintes sanções:

**Advertência**, quando o contratado der causa à inexecução parcial do contrato, sempre que não se justificar a imposição de penalidade mais grave (art. 156, §2º, da Lei nº 14.133, de 2021);

**Parágrafo Segundo: Impedimento de licitar e contratar**, quando praticadas as condutas descritas nas alíneas “b”, “c”, “d”, “e”, “f”, e “g” da cláusula nona deste contrato, sempre que não se justificar a imposição de penalidade mais grave (art. 156, § 4º, da Lei nº 14.133, de 2021);

**Parágrafo Terceiro: Declaração de inidoneidade para licitar e contratar**, quando praticadas as condutas descritas nas alíneas “h”, “i”, “j”, “k” e “l” da cláusula nona deste contrato, bem como nas alíneas “b”, “c”, “d”, “e”, “f”, e “g”, que justifiquem a imposição de penalidade mais grave (art. 156, §5º, da Lei nº 14.133, de 2021).

**Parágrafo Quarto: Multa:**

**I – Moratória:**

- a) Moratória de 3 % (três por cento) por dia de atraso injustificado sobre o valor integral do contrato, até o limite de 20 (vinte) dias;
- b) Moratória de 5 % (cinco por cento) por dia de atraso injustificado sobre o valor integral do contrato, até o limite máximo de 10 (dez) dias, pela inobservância do prazo fixado para apresentação, suplementação ou reposição da garantia;
- c) Moratória de 2 % (dois por cento) por dia de atraso injustificado sobre o valor integral do contrato, até o limite máximo de 30 (trinta) dias, pela inobservância do prazo fixado pelo fiscal do contrato para sanar alguma irregularidade do objeto contratual e/ou apresentação de documentação solicitada.
- d) O atraso superior a 30 (trinta) dias autoriza a Administração a promover a extinção do contrato por descumprimento ou cumprimento irregular de suas cláusulas, conforme dispõe o inciso I do artigo 137 da Lei n.º 14.133, de 2021.

**II – Compensatória:**

- a) Para a infração descrita na alínea “a” da cláusula nona, a multa compensatória será de 8% (oito por cento) a 15% (quinze por cento) do valor do contrato.
- b) Para a infração descrita na alínea “b” da cláusula nona, a multa compensatória será de 15% (quinze por cento) a 30% do valor do contrato.
- c) Para a infração descrita na alínea “c” da cláusula nona, a multa compensatória será de 20% (vinte por cento) a 30% do valor do contrato.
- d) Para a infração descrita na alínea “d” da cláusula nona, a multa compensatória será de 5% (cinco por cento) a 10% (dez por cento) do valor do contrato.
- e) Para as infrações previstas nas alíneas “e”; “f”; e “g” da cláusula nona, a multa compensatória será de 5% (cinco por cento) a 10% (dez por cento) do valor do contrato.
- f) Para as infrações previstas nas alíneas “h”; “i”; “j”; “k”; e “l” da cláusula nona, a multa compensatória será de 10% (dez por cento) a 30% (trinta por cento) do valor do contrato.

**Parágrafo Quinto:** A aplicação das sanções previstas neste contrato não exclui, em hipótese alguma, a obrigação de reparação integral do dano causado ao contratante, nos moldes do previsto no artigo 156, parágrafo 9.º da Lei n.º 14.133, de 2021.

**Parágrafo Sexto:** Todas as sanções previstas neste contrato poderão ser aplicadas cumulativamente com a multa, conforme previsto no artigo 156, parágrafo 7.º, da Lei n.º 14.133, de 2021.

**Parágrafo Sétimo:** Antes da aplicação da multa será facultada a defesa do interessado no prazo de 15 (quinze) dias úteis, contado da data de sua intimação, nos moldes do disposto no artigo 157, da Lei n.º 14.133, de 2021.

**Parágrafo Oitavo:** Se a multa aplicada e as indenizações cabíveis forem superiores ao valor do pagamento eventualmente devido pelo contratante ao contratado, além da perda desse valor, a diferença será descontada da garantia prestada ou será cobrada judicialmente.

**Parágrafo Nono:** Previamente ao encaminhamento à cobrança judicial, a multa poderá ser recolhida administrativamente no prazo máximo de 30 (trinta) dias, a contar da data do recebimento da comunicação enviada pela autoridade competente.

**Parágrafo Décimo:** A aplicação das sanções realizar-se-á em processo administrativo que assegure o contraditório e a ampla defesa ao contratado, observando-se o procedimento previsto no caput e parágrafos do artigo 158 da Lei n.º 14.133, de 2021, para as penalidades de impedimento de licitar e contratar e de declaração de inidoneidade para licitar ou contratar.

**Parágrafo Décimo-Primeiro:** Na aplicação das sanções serão considerados:

I – a natureza e a gravidade da infração cometida.

II – as peculiaridades do caso concreto.

III – as circunstâncias agravantes ou atenuantes.

IV – os danos que dela provierem para o contratante.

V – a implantação ou o aperfeiçoamento de programa de integridade, conforme normas e orientações dos órgãos de controle.

**Parágrafo Décimo-Segundo:** Os atos previstos como infrações administrativas na Lei nº 14.133, de 2021, ou em outras leis de licitações e contratos da Administração Pública que também sejam tipificados como atos lesivos na Lei nº 12.846, de 2013, serão apurados e julgados conjuntamente, nos mesmos autos, observados o rito procedimental e autoridade competente definidos na referida Lei (art. 159).

**Parágrafo Décimo-Terceiro:** A personalidade jurídica do Contratado poderá ser desconsiderada sempre que utilizada com abuso do direito para facilitar, encobrir ou dissimular a prática dos atos ilícitos previstos neste Contrato ou para provocar confusão patrimonial, e, nesse caso, todos os efeitos das sanções aplicadas à pessoa jurídica serão estendidos aos seus administradores e sócios com poderes de administração, à pessoa jurídica sucessora ou à empresa do mesmo ramo com relação de coligação ou controle, de fato ou de direito, com o Contratado, observados, em todos os casos, o contraditório, a ampla defesa e a obrigatoriedade de análise jurídica prévia (art. 160, da Lei nº 14.133, de 2021).

**Parágrafo Décimo-Quarto:** Qualquer penalidade aplicada deverá ser registrada; tratando-se de penalidade que implique no impedimento de licitar e contratar com o Município, ou de declaração de inidoneidade, será obrigatória a comunicação do ato ao Tribunal de Contas do Estado.

**Parágrafo Décimo-Quinto:** O Contratante deverá, no prazo máximo de 15 (quinze) dias úteis, contado da data de aplicação da sanção, informar e manter atualizados os dados relativos às sanções por ela aplicadas, para fins de publicidade no Cadastro Nacional de Empresas Inidôneas e Suspensas (Ceis) e no Cadastro Nacional de Empresas Punidas (Cnep), instituídos no âmbito do Poder Executivo Federal. (Art. 161, da Lei nº 14.133, de 2021).

**Parágrafo Décimo-Sexto:** As sanções de impedimento de licitar e contratar e declaração de inidoneidade para licitar ou contratar são passíveis de reabilitação na forma do art. 163 da Lei nº 14.133/21.

**Parágrafo Décimo Nono:** O valor da multa poderá ser descontado do Recibo ou crédito existente junto ao Município de Serrinha, em favor da contratada, sendo que, caso o valor da multa seja superior ao crédito existente, o débito, se não adimplido, será inscrito em dívida ativa e executado na forma da lei.

**Parágrafo Vigésimo:** As multas e outras sanções aplicadas só poderão ser relevadas, motivadamente e por conveniência administrativa, mediante ato do Prefeito Municipal, devidamente justificado.

**DOS CASOS DE RESCISÃO E DO RECONHECIMENTO DOS DIREITOS DA ADMINISTRAÇÃO (Arts. 104 e 137, Lei 14.133/2021).**

**Cláusula Décima Sétima:** O contrato será extinto quando cumpridas as obrigações de ambas as partes, ainda que isso ocorra antes do prazo estipulado para tanto.

**Parágrafo Primeiro:** O contrato será extinto quando vencido o prazo nele estipulado, independentemente de terem sido cumpridas ou não as obrigações de ambas as partes contraentes.

**Parágrafo Segundo:** O contrato poderá ser extinto antes do prazo nele fixado, sem ônus para o contratante, quando este não dispuser de créditos orçamentários para sua continuidade ou quando entender que o contrato não mais lhe oferece vantagem. Nesta hipótese, a extinção ocorrerá na próxima data de aniversário do contrato, desde que haja notificação do contratado pelo contratante nesse sentido com pelo menos 2 (dois) meses de antecedência desse dia.

**Parágrafo Terceiro:** Caso a notificação da não-continuidade do contrato, nos termos do parágrafo anterior, ocorra com menos de 2 (dois) meses da data de aniversário, a extinção contratual ocorrerá após 2 (dois) meses da data de comunicação.

**Parágrafo Quarto:** O contrato poderá ser extinto antes de cumpridas as obrigações nele estipuladas, ou antes do prazo nele fixado, por algum dos motivos previstos no artigo 137 da Lei nº 14.133/21, bem como amigavelmente, assegurados o contraditório e a ampla defesa, aplicando-se também os artigos 138 e 139 da mesma lei.

**Parágrafo Quinto:** A alteração social ou a modificação da finalidade ou da estrutura da empresa não ensejará a extinção se não restringir sua capacidade de concluir o contrato.



**Parágrafo Sexto:** No caso do parágrafo anterior, se a modificação implicar mudança da pessoa jurídica contratada, deverá ser formalizado termo aditivo para alteração subjetiva.

**Parágrafo Sexto:** O termo de extinção, sempre que possível, será precedido de:

I – Balanço dos eventos contratuais já cumpridos ou parcialmente cumpridos;

II – Relação dos pagamentos já efetuados e ainda devidos;

III – Indenizações e multas.

**Parágrafo Sétimo:** A extinção do contrato não configura óbice para o reconhecimento do desequilíbrio econômico-financeiro, hipótese em que será concedida indenização por meio de termo indenizatório (artigo 131, caput, da Lei n.º 14.133, de 2021).

**Parágrafo Oitavo:** O contrato poderá ser extinto caso se constate que o contratado mantém vínculo de natureza técnica, comercial, econômica, financeira, trabalhista ou civil com dirigente do órgão ou entidade contratante ou com agente público que tenha desempenhado função na licitação ou atue na fiscalização ou na gestão do contrato, ou que deles seja cônjuge, companheiro ou parente em linha reta, colateral ou por afinidade, até o terceiro grau (art. 14, inciso IV, da Lei n.º 14.133, de 2021).

#### DA LEGISLAÇÃO APLICÁVEL (Art. 75, Lei 14.133/2021).

**Cláusula Décima Oitava:** O presente contrato rege-se pelas disposições expressas na Lei 14.133 de 01/04/2021, suas alterações e, pelos preceitos de Direito Público, aplicando-se supletivamente os princípios da Teoria Geral dos Contratos, as disposições de Direito Privado, Código de Defesa do Consumidor, Código Civil e Lei Orgânica e demais normas aplicáveis à espécie do Município de Serrinha/Pr.

**Parágrafo Único:** Os casos omissos serão resolvidos à luz da referida Lei e suas alterações, recorrendo-se à analogia, aos costumes e aos princípios gerais de Direitos.

#### DA OBRIGAÇÃO DO CONTRATADO (Art. 89, Lei 14.133/2021).

**Cláusula Décima Nona:** Fica o CONTRATADO obrigado a manter, durante toda a execução do contrato, em compatibilidade com as obrigações por ele assumidas, todas as condições de habilitação e qualificação exigidas na licitação, devendo atender aos encargos trabalhistas, previdenciários, fiscais e comerciais decorrentes da execução do presente Contrato.

#### DO FORO (Art. 89 § 1º, Lei 14.133/2021).

**Cláusula Vigésima:** Concorde o CONTRATADO quanto ao foro privilegiado atribuído ao CONTRATANTE, qual seja o Foro Da Comarca de Serrinha-BA, para dirimir eventuais questões oriundas do presente contrato, com exclusão de qualquer outro, por mais privilegiado que seja.

E por estarem justos e contratados, as partes firmam o presente instrumento, em 03 (três) vias de igual teor e forma, obrigando-se a cumprir fielmente o que nele ficou convencionado.

Serrinha, \*\* de \*\* de 2024.

.....  
CONTRATADO

.....  
.....  
ADRIANO SILVA LIMA  
MUNICÍPIO DE SERRINHA  
CONTRATANTE

XX

(nome e CPF)

Secretário Municipal de Infraestrutura

XX

(nome) OAB nº \_\_\_\_\_

Procurador (a) do Município



-----

Testemunhas:

Nome: .....

Assinatura: \_\_\_\_\_

Nome: .....

Assinatura: \_\_\_\_\_